



STAYER

DWS L20 DWS L2022



- ES** Manual de instrucciones
- IT** Istruzioni d'uso
- GB** Operating instructions
- DE** Bedienungsanleitung
- FR** Instructions d'emploi
- P** Manual de instruções
- TR** Kullanma Kilavuzu
- CZ** Návod k použití – překlad z originálu



STAYER

Área Empresarial Andalucía - Sector 1
C/ Sierra de Cazorra, 7
28320 - Pinto (Madrid) SPAIN
Email: sales@grupostayer.com
Email: info@grupostayer.com

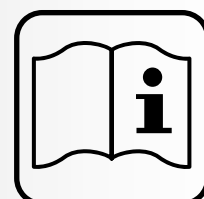





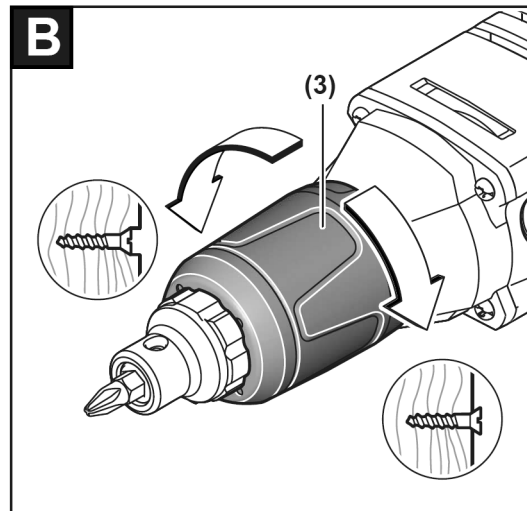
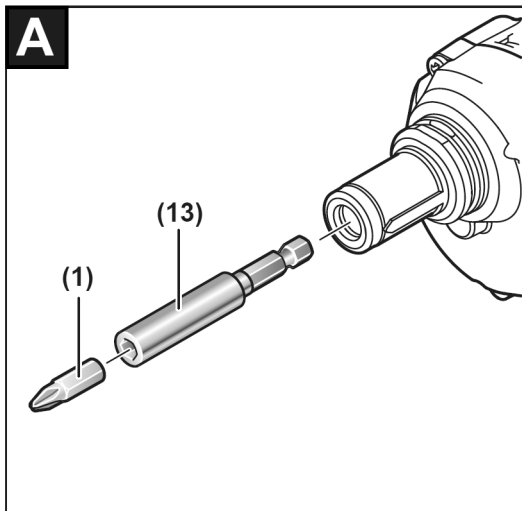



www.grupostayer.com

DWS L20 / DWS L2022





DATOS TÉCNICOS

		DWS L20 DWS L2022
		Li-ion
	Vdc	18
	Ah	2.0
	min	60
	$n_0 \text{ min}^{-1}$	0-4400
Ins	UNF	1/4"F
	Kg	1.2
	$L_{pa} \text{ dB(A)}$	75
	$L_{wa} \text{ dB(A)}$	80
	m/s^2	<2,5

EN60745, K= 3dB (L_{pa} , L_{wa}) K = 1,5 m/s^2 (a_h)

Las herramientas eléctricas han sido diseñadas para apretar y aflojar tornillos.

Instrucciones específicas de seguridad

- **Sujete la herramienta eléctrica por las superficies de agarre aisladas al realizar trabajos en los que el tornillo pueda llegar a tocar conductores eléctricos ocultos.** El contacto del tornillo con conductores bajo tensión puede hacer que las partes metálicas de la herramienta eléctrica le provoquen una descarga eléctrica.

- **Asegure la pieza de trabajo.** Una pieza de trabajo fijada con unos dispositivos de sujeción, o en un tornillo de banco, se mantiene sujeta de forma mucho más segura que con la mano.

- **Antes de depositarla, esperar a que se haya detenido la herramienta eléctrica.** El útil puede engancharse y hacerle perder el control sobre la herramienta eléctrica.

- **No intente abrir el acumulador.** Podría provocar un cortocircuito.



Proteja el acumulador del calor excesivo como, p. ej., de una exposición prolongada al sol, del fuego, del agua y de la humedad. Existe el riesgo de explosión.

- **Si el acumulador se daña o usa de forma inapropiada puede que éste emane vapores.** Ventile con aire fresco el recinto y acuda a un médico si nota alguna molestia. Los vapores pueden llegar a irritar las vías respiratorias.

- **Únicamente utilice el acumulador en combinación con su herramienta eléctrica.** Solamente así queda protegido el acumulador contra una sobrecarga peligrosa.

- **Solamente utilice acumuladores originales STAYER de la tensión indicada en la placa de características de su herramienta eléctrica.** Si se utilizan acumuladores diferentes, como, p. ej., imitaciones, acumuladores recuperados, o de otra marca, existe el riesgo de que éstos exploten.

Instrucciones de puesta en servicio

Colocación de la herramienta



Lea íntegramente estas advertencias de peligro e instrucciones. En caso de no atenerse a las advertencias de peligro e instrucciones siguientes, ello puede ocasionar una descarga eléctrica, un incendio y/o lesión grave.

Montaje



En caso de una desconexión automática de la herramienta eléctrica no mantenga accionado el interruptor de conexión/desconexión. El acumulador podría dañarse.

Desmonte el acumulador antes de manipular la herramienta eléctrica (p. ej. en el mantenimiento, cambio de útil, etc.) así como al transportarla y guardarla.

En caso contrario podría accidentarse al accionar fortuitamente el interruptor de conexión/desconexión.

Para extraer el acumulador **9** pulsar los botones de extracción **10** y sacar hacia adelante el acumulador de la herramienta eléctrica. Proceder sin brusquedad. El acumulador viene equipado con un sensor de temperatura que solamente admite su recarga dentro del margen de temperatura entre 0 °C y 45 °C. De esta manera se alcanza una larga vida útil del acumulador.

Observe las indicaciones referentes a la eliminación.

Conexión eléctrica

Carga del acumulador

Únicamente use los cargadores que se detallan en la página con los accesorios. Solamente estos cargadores han sido especialmente adaptados a los acumuladores de iones de litio empleados en su herramienta eléctrica.



El acumulador se suministra parcialmente cargado. Con el fin de obtener la plena potencia del acumulador, antes de su primer uso, cárguelo completamente en el cargador.

El acumulador de iones de litio puede recargarse siempre que se quiera, sin que ello merme su vida útil. Una interrupción del proceso de carga no afecta al acumulador.

El acumulador de iones de litio va protegido contra altas descargas. Si el acumulador está descargado, un circuito de protección se encarga de desconectar la herramienta eléctrica. El útil deja de moverse.

Indicador del estado de carga

El indicador de estado de carga **10** del cargador, está compuesto por dos **LED**:

Verde: Se muestra cuando el acumulador está cargado.

Rojo: Se muestra cuando el acumulador se está cargando.

Protección contra sobrecarga térmica

La herramienta eléctrica no puede sobrecargarse si ésta se utiliza de forma reglamentaria. En caso de una solicitud excesiva, o al salirse del margen de temperatura admisible del acumulador de 0–50 °C, se reducen las revoluciones.

La herramienta eléctrica solamente funciona de nuevo a plenas revoluciones una vez que el acumulador haya alcanzado la temperatura admisible.

Cambio de útil (ver figura A)

Desmonte el acumulador antes de manipular la herramienta eléctrica (p. ej. en el mantenimiento, cambio de útil, etc.) así como al transportarla y guardarla.

En caso contrario podría accidentarse al accionar fortuitamente el interruptor de conexión/desconexión.

Retire el tope de profundidad 4 hacia delante. Retire la punta recambiable de destornillador 1. En caso necesario, se puede extraer y cambiar también el portapuntas recambiables universal 13. Tras el cambio del útil, coloque de nuevo el tope de profundidad 4.

Descripción ilustrada

- 1- Punta recambiable de destornillador
- 2- Casquillo tope
- 3- Casquillo de ajuste para tope de profundidad de atomillado
- 4- Tope de profundidad de atomillado
- 5- Selector de sentido de giro
- 6- Tecla de enclavamiento del interruptor de conexión/desconexión
- 7- Interruptor de conexión/desconexión
- 8- Clip de sujeción al cinturón
- 9- Acumulador
- 10- Botón de extracción del acumulador
- 11- Empuñadura (zona de agarre aislada)
- 12- LED para la iluminación del lugar del atomillamiento

Instrucciones de funcionamiento

Modo de funcionamiento

El útil montado en el portaútiles 2 es accionado por un electromotor a través del engranaje y del mecanismo percutor.

Solamente utilice acumuladores de iones de litio originales de la tensión indicada en la placa de características de su herramienta eléctrica. El uso de otro tipo de acumuladores puede provocar daños e incluso un incendio.



El uso de acumuladores que no sean adecuados para esta herramienta eléctrica puede hacer que ésta funcione incorrectamente o incluso dañarla.

Colocar el selector del sentido de giro 8 en la posición central para evitar una conexión involuntaria. Insertar el acumulador 5 cargado en la empuñadura hasta que enclave de manera perceptible y quede enrasado con la empuñadura.

Ajuste del sentido de giro

Con el selector de sentido de giro (5) puede modificar el sentido de giro de la herramienta eléctrica. Sin embargo, esto no es posible con el interruptor de conexión/desconexión (7) presionado.

Rotación a la derecha: Desplace el selector del sentido de giro (5) a ambos lados hasta el tope en la posición.

Rotación a la izquierda: Desplace el selector del sentido de giro (5) a ambos lados hasta el tope en la posición.

Conexión/desconexión

Para la puesta en marcha de la herramienta eléctrica accionar y mantener en esa posición el interruptor de conexión/desconexión 7.

La bombilla 12 se enciende al presionar levemente, o del todo, el interruptor de conexión/desconexión 7, lo cual

permite iluminar el área de trabajo en lugares con poca luz.

Para **desconectar** la herramienta eléctrica soltar el interruptor de conexión/desconexión 7 o si está bloqueado, presione brevemente el interruptor de conexión/desconexión 7 y luego suéltelo.

Ajuste de las revoluciones

Variando la presión ejercida sobre el interruptor de conexión/desconexión 7 puede Ud. regular de forma continua las revoluciones de la herramienta eléctrica.

Apretando levemente el interruptor de conexión/desconexión 7 se obtienen unas revoluciones bajas. Incrementando paulatinamente la presión van aumentando las revoluciones en igual medida.

Ajustar la profundidad de enroscado (ver figura B)

Con el casquillo de ajuste 3 se puede preseleccionar la profundidad de enroscado de la cabeza de tornillo en la pieza de trabajo en 3 escalones enclavables por rotación. Cada escalón corresponde a una modificación de la profundidad de enroscado de 0,25 mm.

Girando el casquillo de ajuste 3 en sentido horario se obtiene una mayor profundidad de enroscado y girándolo en sentido antihorario una menor profundidad de enroscado. Se recomienda determinar probando el ajuste correcto.

Instrucciones de uso



Solamente aplique la herramienta eléctrica desconectada en la tuerca o tornillo. Los útiles en rotación pueden resbalar.

Inserte el tornillo en la punta recambiable de destornillador 1. El tornillo se sujeta mediante la fuerza de sujeción magnética del portapuntas.

Presione la punta del tornillo ejerciendo fuerza contra el material a atornillar, hasta que asiente el tope de profundidad de atornillado 4 sobre la pieza de trabajo.

Conecte la herramienta eléctrica. El tornillo es enroscado en la pieza de trabajo hasta alcanzar la profundidad de atornillado ajustada. El accionamiento se desacopla y el útil deja de girar. Verifique la profundidad de atornillado y reajústela si fuese necesario.

Para aflojar tornillos, ajuste el selector de sentido de giro 5 para giro a izquierdas y retire hacia delante el tope de profundidad de atornillado 4 sin girar el casquillo de ajuste. También puede trabajar con el tope de profundidad de atornillado 4 colocado, si adapta la profundidad de atornillado.

Instrucciones de mantenimiento y servicio

Antes de cualquier manipulación en la herramienta eléctrica, extraiga el acumulador de la herramienta.

Mantenga limpia la herramienta eléctrica y las rejillas de refrigeración para trabajar con eficacia y seguridad.

Transporte

Los acumuladores de iones de litio incorporados están sujetos a los requerimientos estipulados en la legislación sobre mercancías peligrosas. Los acumuladores pueden ser transportados por carretera por el usuario sin más imposiciones.

En el envío por terceros (p. ej., transporte aéreo o por agencia de transportes) deberán considerarse las exigencias especiales en cuanto a su embalaje e identificación. En este caso deberá recurrirse a los servicios de un experto en mercancías peligrosas al preparar la pieza para su envío.

Únicamente envíe acumuladores si su carcasa no está dañada. Si los contactos no van protegidos cúbralos con cinta adhesiva y embale el acumulador de manera que éste no se pueda mover dentro del embalaje.

Observe también las prescripciones adicionales que pudieran existir al respecto en su país.

Limpieza y mantenimiento

Si el acumulador fuese inservible diríjase a un servicio técnico autorizado para herramientas eléctricas **STAYER**.

Si a pesar de los esmerados procesos de fabricación y control, la herramienta eléctrica llegase a averiarse, la reparación deberá encargarse a un servicio técnico autorizado para herramientas eléctricas **STAYER**.

Servicio de Reparación

El servicio técnico le asesorará en las consultas que pueda Ud. tener sobre la reparación y mantenimiento de su producto, así como sobre piezas de recambio.

Los dibujos de despiece e informaciones sobre las piezas de recambio las podrá obtener también en internet bajo: **info@grupostayer.com**

Nuestro equipo de asesores técnicos le orientará gustosamente en cuanto a la adquisición, aplicación y ajuste de los productos y accesorios.

Garantía

Tarjeta de Garantía

Entre los documentos que forman parte de la herramienta eléctrica encontrará la tarjeta de garantía. Deberá rellenar completamente la tarjeta de garantía aplicando a esta copia del ticket de compra o factura y entregarla a su revendedor a cambio del correspondiente acuse de recibo. **¡NOTA! Si faltara esta tarjeta pídasela de inmediato a su revendedor.**

La garantía se limita únicamente a los defectos de fabricación o de mecanización y cesa cuando las piezas hayan sido desmontadas, manipuladas o reparadas fuera de la fábrica.

Eliminación

Recomendamos que las herramientas eléctricas, accesorios y embalajes sean sometidos a un proceso de recuperación que respete el medio ambiente.

Sólo para los países de la UE:



¡No arroje las herramientas eléctricas a la basura!

Conforme a la Directiva Europea 2012/19/CE sobre aparatos eléctricos y electrónicos inservibles, tras su transposición en ley nacional, deberán acumularse por separado las herramientas eléctricas para ser sometidas a un reciclaje ecológico.

Reservado el derecho de modificación.

Acumuladores / pilas:

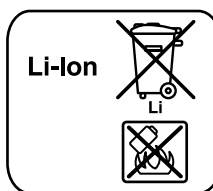

Iones de Litio:

Observe las indicaciones comprendidas en el apartado "Transporte"











No arroje los acumuladores/pilas a la basura, ni al fuego, ni al agua. Los acumuladores/pilas deberán guardarse y reciclarse o eliminarse de manera ecológica.

Sólo para los países de la UE:

Conforme a la directriz 2006/66/CE deberán reciclarse los acumuladores/pilas defectuosos o agotados

Marcado normativo

6.1 Características técnicas

-  = Batería
-  = Voltaje
-  = Energía de la batería
-  = Tiempo de carga
-  = Revoluciones en vacío
-  = Impactos por minuto
-  = Par de apriete
-  = Inserción del portabrocas
-  = Peso
- L_{pa} dB(A) = Nivel de potencia acústica
- L_{wa} dB(A) = Nivel de presión acústica
-  = Vibración

Estos datos son válidos para tensiones nominales de [U] 230/240 V ~ 50/60 Hz - 110/120 V ~ 60 Hz. Los valores pueden variar si la tensión fuese inferior, y en las ejecuciones específicas para ciertos países. Preste atención al

nº de artículo en la placa de características de su aparato, ya que las denominaciones comerciales de algunos aparatos pueden variar.

Información sobre ruidos y vibraciones

Ruido determinado según EN 62841-2-2.

El nivel de presión sonora típico del aparato, determinado con un filtro A, asciende a: Nivel de presión sonora 75 dB(A); nivel de potencia acústica 80 dB(A). Tolerancia K=3 dB.



¡Usar unos protectores auditivos!

Nivel total de vibraciones a (suma vectorial de tres direcciones) y tolerancia K determinados según EN 62841-2-2: Apriete de tornillos y tuercas del tamaño máximo admisible: $a = 2.5 \text{ m/s}^2$, $K = 3 \text{ m/s}^2 \cdot \text{h}$

El nivel de vibraciones indicado en estas instrucciones ha sido determinado según el procedimiento de medición fijado en la norma EN 62841 y puede servir como base de comparación con otras herramientas eléctricas. También es adecuado para estimar provisionalmente la sollicitación experimentada por las vibraciones.

El nivel de vibraciones indicado ha sido determinado para las aplicaciones principales de la herramienta eléctrica. Por ello, el nivel de vibraciones puede ser diferente si la herramienta eléctrica se utiliza para otras aplicaciones, con útiles diferentes, o si el mantenimiento de la misma fuese deficiente. Ello puede suponer un aumento drástico de la sollicitación por vibraciones durante el tiempo total de trabajo.

Para determinar con exactitud la sollicitación experimentada por las vibraciones, es necesario considerar también aquellos tiempos en los que el aparato esté desconectado, o bien, esté en funcionamiento, pero sin ser utilizado realmente. Ello puede suponer una disminución drástica de la sollicitación por vibraciones durante el tiempo total de trabajo.

Fije unas medidas de seguridad adicionales para proteger al usuario de los efectos por vibraciones, como por ejemplo: Mantenimiento de la herramienta eléctrica y de los útiles, conservar calientes las manos, organización de las secuencias de trabajo.

Declaración de Conformidad CE

El que suscribe: **STAYER IBERICA, S.A.**

Con dirección:

Calle Sierra de Cazorra, 7
Área Empresarial Andalucía - Sector 1
28320 PINTO (MADRID)
Tel.: 902 91 86 81

CERTIFICA

Que la máquina:

Tipo: **ATORNILLADOR A BATERÍA**

Declaramos bajo nuestra responsabilidad, que el producto descrito bajo "Datos técnicos" está en conformidad con las normas o documentos normalizados siguientes: EN60745-1, EN60745-2-3, EN55014-1, EN55014-2, EN61000-3-2, EN61000-3-3, de acuerdo con las regulaciones 2006/42/CE, 2014/30/EU, 2011/65/EU

Octubre 2020

CE  ROHS

Ramiro de la fuente
Director Manage