

Υλικά Επιπλοποιίας Σιδηρικά Εξαρτήματα Στέγης



ΓΩΝΙΕΣ ΣΤΗΡΙΞΕΩΣ ΜΑΡΑΓΚΩΝ



| ΚΩΔΙΚΟΣ | ΠΕΡΙΓΡΑΦΗ | ΣΥΣΚ/ΣΙΑ ΚΟΥΤΙΟΥ | ΣΥΣΚ/ΣΙΑ ΚΙΒΩΤΙΟΥ |
|---------|------------------------------------|------------------|-------------------|
| 01-1011 | Γωνία Μαραγκών 20 X 20 Γαλβανιζέ | 200 τεμ. | 4.000 τεμ. |
| 01-1001 | Γωνία Μαραγκών 30 X 30 Γαλβανιζέ | 100 τεμ. | 3.000 τεμ. |
| 01-1002 | Γωνία Μαραγκών 40 X 40 Γαλβανιζέ | 100 τεμ. | 2.000 τεμ. |
| 01-1003 | Γωνία Μαραγκών 50 X 50 Γαλβανιζέ | 100 τεμ. | 1.200 τεμ. |
| 01-1004 | Γωνία Μαραγκών 60 X 60 Γαλβανιζέ | 100 τεμ. | 400 τεμ. |
| 01-1005 | Γωνία Μαραγκών 80 X 80 Γαλβανιζέ | 100 τεμ. | 400 τεμ. |
| 01-1006 | Γωνία Μαραγκών 100 X 100 Γαλβανιζέ | 100 τεμ. | 300 τεμ. |

| ΚΩΔΙΚΟΣ | ΠΕΡΙΓΡΑΦΗ | ΣΥΣΚ/ΣΙΑ ΚΟΥΤΙΟΥ | ΣΥΣΚ/ΣΙΑ ΚΙΒΩΤΙΟΥ |
|---------|---------------------------------|------------------|-------------------|
| 01-1007 | Στοπ Ρολλών (30 X 40) Γαλβανιζέ | 100 τεμ. | 800 τεμ. |
| 01-1010 | Στοπ Ρολλών (30 X 40) Λευκό | 100 τεμ. | 800 τεμ. |
| 01-1014 | Στοπ Ρολλών (30 X 40) Καφέ | 100 τεμ. | 800 τεμ. |

| ΚΩΔΙΚΟΣ | ΠΕΡΙΓΡΑΦΗ | ΣΥΣΚ/ΣΙΑ ΚΟΥΤΙΟΥ | ΣΥΣΚ/ΣΙΑ ΚΙΒΩΤΙΟΥ |
|---------|---|------------------|-------------------|
| 01-1008 | Γωνία Μαραγκών 50 X 60 (Νεύρου) Γαλβανιζέ | 100 τεμ. | 1.200 τεμ. |

| ΚΩΔΙΚΟΣ | ΠΕΡΙΓΡΑΦΗ | ΣΥΣΚ/ΣΙΑ ΚΟΥΤΙΟΥ | ΣΥΣΚ/ΣΙΑ ΚΙΒΩΤΙΟΥ |
|---------|---|------------------|-------------------|
| 01-1009 | Γωνία Μαραγκών 50 X 50 (Οβάλ Τρύπα) Γαλβανιζέ | 100 τεμ. | 1.200 τεμ. |

ΛΑΜΑΚΙΑ ΣΥΝΔΕΣΕΩΣ ΜΑΡΑΓΚΩΝ



| ΚΩΔΙΚΟΣ | ΠΕΡΙΓΡΑΦΗ | ΣΥΣΚ/ΣΙΑ ΚΟΥΤΙΟΥ | ΣΥΣΚ/ΣΙΑ ΚΙΒΩΤΙΟΥ |
|---------|--|------------------|-------------------|
| 01-1016 | Λαμάκι Μαραγκών N.60 (60 X 16) Γαλβανιζέ | 100 τεμ. | 1.500 τεμ. |
| 01-1017 | Λαμάκι Μαραγκών N.80 (80 X 16) Γαλβανιζέ | 100 τεμ. | 1.500 τεμ. |
| 01-1018 | Λαμάκι Μαραγκών N.100 (100 X 16) Γαλβανιζέ | 100 τεμ. | 1.000 τεμ. |
| 01-1019 | Λαμάκι Μαραγκών N.110 (110 X 25) Γαλβανιζέ | 100 τεμ. | 400 τεμ. |
| 01-1020 | Λαμάκι Μαραγκών N.120 (120 X 25) Γαλβανιζέ | 100 τεμ. | 400 τεμ. |
| 01-1021 | Λαμάκι Μαραγκών N.160 (160 X 25) Γαλβανιζέ | 100 τεμ. | 400 τεμ. |
| 01-1022 | Λαμάκι Μαραγκών N.200 (200 X 25) Γαλβανιζέ | 100 τεμ. | 300 τεμ. |

ΑΝΑΡΤΗΡΑΣ ΝΤΟΥΛΑΠΙΩΝ ΠΛΑΣΤΙΚΟ ΚΑΛΥΜΜΑ



| ΚΩΔΙΚΟΣ | ΠΕΡΙΓΡΑΦΗ | ΣΥΣΚ/ΣΙΑ ΚΟΥΤΙΟΥ | ΣΥΣΚ/ΣΙΑ ΚΙΒΩΤΙΟΥ |
|---------|---|------------------|-------------------|
| 01-1012 | Αναρτήρας Ντουλ. Πλαστικό Κάλυμμα Λευκό | 100 τεμ. | 500 τεμ. |
| 01-1013 | Αναρτήρας Ντουλ. Πλαστικό Κάλυμμα Καφέ | 100 τεμ. | 500 τεμ. |
| 01-1015 | Αναρτήρας Ντουλ. Πλαστικό Κάλυμμα Μελί | 100 τεμ. | 500 τεμ. |
| 01-1023 | Αναρτήρας Ντουλ. Πλαστικό Κάλυμμα Μαύρος | 100 τεμ. | 500 τεμ. |
| 01-1024 | Αναρτήρας Ντουλ. Πλαστικό Κάλυμμα Γκρι | 100 τεμ. | 500 τεμ. |
| 01-1025 | Αναρτήρας Ντουλ. Πλαστικό Κάλυμμα Κερασιά | 100 τεμ. | 500 τεμ. |

ΑΝΑΡΤΗΡΕΣ ΣΥΝΔΕΣΕΩΣ

ΓΩΝΙΑ 30X30X60



ΓΩΝΙΑ 30X30X60 (ΠΛΑΪΝΟ)



| ΚΩΔΙΚΟΣ | ΠΕΡΙΓΡΑΦΗ | ΣΥΣΚ/ΣΙΑ ΚΟΥΤΙΟΥ | ΣΥΣΚ/ΣΙΑ ΚΙΒΩΤΙΟΥ |
|---------|---------------------------------------|------------------|-------------------|
| 01-1072 | Γωνία 30 X 30 X 60 Γαλβανιζέ | 100 τεμ. | 400 τεμ. |
| 01-1073 | Γωνία 30 X 30 X 60 (Πλαϊνό) Γαλβανιζέ | 100 τεμ. | 400 τεμ. |

ΑΝΑΡΤΗΡΑΣ ΤΡΙΓΩΝΟ (ΔΕΛΤΑ)



ΑΝΑΡΤΗΡΕΣ

| ΚΩΔΙΚΟΣ | ΠΕΡΙΓΡΑΦΗ | ΣΥΣΚ/ΣΙΑ ΚΟΥΤΙΟΥ | ΣΥΣΚ/ΣΙΑ ΚΙΒΩΤΙΟΥ |
|---------|-------------------------------|------------------|-------------------|
| 01-1071 | Αναρτήρας (Τρίγωνο) Γαλβανιζέ | 100 τεμ. | 400 τεμ. |



| ΚΩΔΙΚΟΣ | ΠΕΡΙΓΡΑΦΗ | ΣΥΣΚ/ΣΙΑ ΚΟΥΤΙΟΥ | ΣΥΣΚ/ΣΙΑ ΚΙΒΩΤΙΟΥ |
|---------|---------------------------|------------------|-------------------|
| 01-1051 | Αναρτήρας Ν.60 Γαλβανιζέ | 100 τεμ. | 1.500 τεμ. |
| 01-1052 | Αναρτήρας Ν.100 Γαλβανιζέ | 100 τεμ. | 400 τεμ. |

ΑΝΑΡΤΗΡΕΣ ΤΑΦ



| ΚΩΔΙΚΟΣ | ΠΕΡΙΓΡΑΦΗ | ΣΥΣΚ/ΣΙΑ ΚΟΥΤΙΟΥ | ΣΥΣΚ/ΣΙΑ ΚΙΒΩΤΙΟΥ |
|---------|------------------------------------|------------------|-------------------|
| 01-1053 | Αναρτήρας Ταφ (Κολλητός) Γαλβανιζέ | 100 τεμ. | 600 τεμ. |

ΓΩΝΙΑ ΜΕΤΑΛΛΙΚΗ EXTRA



| ΚΩΔΙΚΟΣ | ΠΕΡΙΓΡΑΦΗ | ΣΥΣΚ/ΣΙΑ ΚΟΥΤΙΟΥ | ΣΥΣΚ/ΣΙΑ ΚΙΒΩΤΙΟΥ |
|---------|-------------------------------------|------------------|-------------------|
| 01-1055 | Γωνία Μεταλλική Extra 50 X 50 Νικελ | 50 τεμ. | 800 τεμ. |
| 01-1056 | Γωνία Μεταλλική Extra 70 X 70 Νικελ | 50 τεμ. | 400 τεμ. |

ΓΩΝΙΑ ΠΛΑΚΕ ΤΕΛΑΡΩΜΑΤΟΣ (ΚΟΥΦΩΜΑΤΩΝ) ΓΑΛΒΑΝΙΖΕ - ΚΙΤΡΙΝΗ



| ΚΩΔΙΚΟΣ | ΠΕΡΙΓΡΑΦΗ | ΣΥΣΚ/ΣΙΑ ΚΟΥΤΙΟΥ | ΣΥΣΚ/ΣΙΑ ΚΙΒΩΤΙΟΥ |
|---------|---|------------------|-------------------|
| 01-1065 | Γωνία Πλακέ Τελαρώματος 40 X 40 Γαλβανιζέ | 100 τεμ. | 1.500 τεμ. |
| 01-1061 | Γωνία Πλακέ Τελαρώματος 50 X 50 Γαλβανιζέ | 100 τεμ. | 1.500 τεμ. |
| 01-1062 | Γωνία Πλακέ Τελαρώματος 60 X 60 Γαλβανιζέ | 100 τεμ. | 800 τεμ. |
| 01-1063 | Γωνία Πλακέ Τελαρώματος 70 X 70 Γαλβανιζέ | 100 τεμ. | 800 τεμ. |
| 01-1066 | Γωνία Πλακέ Τελαρώματος 80 X 80 Γαλβανιζέ | 100 τεμ. | 800 τεμ. |
| 01-1064 | Γωνία Πλακέ Τελαρώματος 100 X 100 Γαλβανιζέ | 100 τεμ. | 500 τεμ. |
| 01-1067 | Γωνία Πλακέ Τελαρώματος 120 X 120 Γαλβανιζέ | 100 τεμ. | 500 τεμ. |



| ΚΩΔΙΚΟΣ | ΠΕΡΙΓΡΑΦΗ | ΣΥΣΚ/ΣΙΑ ΚΟΥΤΙΟΥ | ΣΥΣΚ/ΣΙΑ ΚΙΒΩΤΙΟΥ |
|----------|---|------------------|-------------------|
| 01-1065K | Γωνία Πλακέ Τελαρώματος 40 X 40 Κίτρινη | 100 τεμ. | 1.500 τεμ. |
| 01-1061K | Γωνία Πλακέ Τελαρώματος 50 X 50 Κίτρινη | 100 τεμ. | 1.500 τεμ. |
| 01-1062K | Γωνία Πλακέ Τελαρώματος 60 X 60 Κίτρινη | 100 τεμ. | 800 τεμ. |
| 01-1063K | Γωνία Πλακέ Τελαρώματος 70 X 70 Κίτρινη | 100 τεμ. | 800 τεμ. |
| 01-1066K | Γωνία Πλακέ Τελαρώματος 80 X 80 Κίτρινη | 100 τεμ. | 800 τεμ. |
| 01-1064K | Γωνία Πλακέ Τελαρώματος 100 X 100 Κίτρινη | 100 τεμ. | 500 τεμ. |
| 01-1067K | Γωνία Πλακέ Τελαρώματος 120 X 120 Κίτρινη | 100 τεμ. | 500 τεμ. |

ΓΩΝΙΑ ΠΛΑΣΤΙΚΗ ΜΕ ΚΑΠΑΚΙ 35 X 20 X 20



| ΚΩΔΙΚΟΣ | ΠΕΡΙΓΡΑΦΗ | ΣΥΣΚ/ΣΙΑ ΚΟΥΤΙΟΥ | ΣΥΣΚ/ΣΙΑ ΚΙΒΩΤΙΟΥ |
|---------|---|------------------|-------------------|
| 01-1041 | Γωνία Πλαστ. 35 X 20 X 20 Με Καπάκι Λευκή | 100 τεμ. | 3.000 τεμ. |
| 01-1042 | Γωνία Πλαστ. 35 X 20 X 20 Με Καπάκι Καφέ | 100 τεμ. | 3.000 τεμ. |
| 01-1043 | Γωνία Πλαστ. 35 X 20 X 20 Με Καπάκι Μαύρη | 100 τεμ. | 3.000 τεμ. |
| 01-1044 | Γωνία Πλαστ. 35 X 20 X 20 Με Καπάκι Κερασιά | 100 τεμ. | 3.000 τεμ. |
| 01-1045 | Γωνία Πλαστ. 35 X 20 X 20 Με Καπάκι Μπεζ | 100 τεμ. | 3.000 τεμ. |
| 01-1046 | Γωνία Πλαστ. 35 X 20 X 20 Με Καπάκι Γκρι | 100 τεμ. | 3.000 τεμ. |

| ΚΩΔΙΚΟΣ | ΠΕΡΙΓΡΑΦΗ | ΣΥΣΚ/ΣΙΑ ΚΟΥΤΙΟΥ | ΣΥΣΚ/ΣΙΑ ΚΙΒΩΤΙΟΥ |
|----------|--|------------------|-------------------|
| 01-1041X | Γωνία Πλαστ. 35 X 20 X 20 Χωρίς Καπάκι Λευκή | 100 τεμ. | 3.000 τεμ. |
| 01-1042X | Γωνία Πλαστ. 35 X 20 X 20 Χωρίς Καπάκι Καφέ | 100 τεμ. | 3.000 τεμ. |
| 01-1043X | Γωνία Πλαστ. 35 X 20 X 20 Χωρίς Καπάκι Μαύρη | 100 τεμ. | 3.000 τεμ. |
| 01-1044X | Γωνία Πλαστ. 35 X 20 X 20 Χωρίς Καπάκι Κερασιά | 100 τεμ. | 3.000 τεμ. |
| 01-1045X | Γωνία Πλαστ. 35 X 20 X 20 Χωρίς Καπάκι Μπεζ | 100 τεμ. | 3.000 τεμ. |
| 01-1046X | Γωνία Πλαστ. 35 X 20 X 20 Χωρίς Καπάκι Γκρι | 100 τεμ. | 3.000 τεμ. |

ΓΩΝΙΑ ΡΑΦΙΩΝ ΔΙΑΚΟΣΜΗΤΙΚΗ

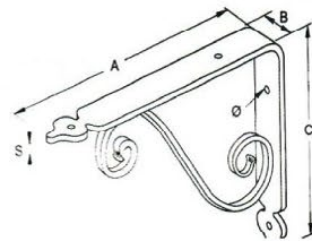

| ΚΩΔΙΚΟΣ | ΠΕΡΙΓΡΑΦΗ | ΣΥΣΚ/ΣΙΑ ΚΙΒΩΤΙΟΥ |
|---------|--------------------------------------|-------------------|
| 01-2041 | Γωνία Ραφιών Διακοσμητική N.14 Μαύρη | 5 ζεύγη |
| 01-2042 | Γωνία Ραφιών Διακοσμητική N.23 Μαύρη | 5 ζεύγη |

| ΔΙΑΣΤΑΣΗ | | | | |
|----------|--------|--------|--------|--------|
| A (mm) | B (mm) | C (mm) | D (mm) | O (mm) |
| 140 | 25 | 110 | 3 | 5 |
| 230 | 30 | 175 | 3 | 6 |

| ΚΩΔΙΚΟΣ | ΠΕΡΙΓΡΑΦΗ | ΣΥΣΚ/ΣΙΑ ΚΙΒΩΤΙΟΥ |
|---------|--|-------------------|
| 01-2045 | Γωνία Ραφιών Διακοσμητική N.14 Οξυγυτή | 5 ζεύγη |
| 01-2046 | Γωνία Ραφιών Διακοσμητική N.23 Οξυγυτή | 5 ζεύγη |

ΓΩΝΙΑ ΣΤΗΡΙΞΗΣ ΡΑΦΙΩΝ ΜΕ ΠΛΑΣΤΙΚΟ ΚΑΛΥΜΜΑ



18 cm X 12 cm

| ΚΩΔΙΚΟΣ | ΠΕΡΙΓΡΑΦΗ | ΣΥΣΚ/ΣΙΑ ΚΟΥΤΙΟΥ | ΣΥΣΚ/ΣΙΑ ΚΙΒΩΤΙΟΥ |
|---------|---|------------------|-------------------|
| 01-2001 | Γωνία Ραφιών Με Πλαστικό Κάλυμμα N.18 Λευκή | 2 τεμ. | 10 τεμ. |
| 01-2002 | Γωνία Ραφιών Με Πλαστικό Κάλυμμα N.18 Καφέ | 2 τεμ. | 10 τεμ. |
| 01-2003 | Γωνία Ραφιών Με Πλαστικό Κάλυμμα N.18 Μαύρη | 2 τεμ. | 10 τεμ. |
| 01-2004 | Γωνία Ραφιών Με Πλαστικό Κάλυμμα N.18 Μπεζ | 2 τεμ. | 10 τεμ. |
| 01-2005 | Γωνία Ραφιών Με Πλαστικό Κάλυμμα N.18 Κόκκινη | 2 τεμ. | 10 τεμ. |
| 01-2006 | Γωνία Ραφιών Με Πλαστικό Κάλυμμα N.18 Μπλε | 2 τεμ. | 10 τεμ. |
| 01-2007 | Γωνία Ραφιών Με Πλαστικό Κάλυμμα N.18 Κίτρινη | 2 τεμ. | 10 τεμ. |
| 01-2008 | Γωνία Ραφιών Με Πλαστικό Κάλυμμα N.18 Γκρι | 2 τεμ. | 10 τεμ. |



24 cm X 14 cm

| ΚΩΔΙΚΟΣ | ΠΕΡΙΓΡΑΦΗ | ΣΥΣΚ/ΣΙΑ ΚΟΥΤΙΟΥ | ΣΥΣΚ/ΣΙΑ ΚΙΒΩΤΙΟΥ |
|---------|---|------------------|-------------------|
| 01-2015 | Γωνία Ραφιών Με Πλαστικό Κάλυμμα N.24 Λευκή | 2 τεμ. | 10 τεμ. |
| 01-2016 | Γωνία Ραφιών Με Πλαστικό Κάλυμμα N.24 Καφέ | 2 τεμ. | 10 τεμ. |
| 01-2017 | Γωνία Ραφιών Με Πλαστικό Κάλυμμα N.24 Μαύρη | 2 τεμ. | 10 τεμ. |
| 01-2018 | Γωνία Ραφιών Με Πλαστικό Κάλυμμα N.24 Μπεζ | 2 τεμ. | 10 τεμ. |
| 01-2019 | Γωνία Ραφιών Με Πλαστικό Κάλυμμα N.24 Κόκκινη | 2 τεμ. | 10 τεμ. |
| 01-2020 | Γωνία Ραφιών Με Πλαστικό Κάλυμμα N.24 Μπλε | 2 τεμ. | 10 τεμ. |
| 01-2021 | Γωνία Ραφιών Με Πλαστικό Κάλυμμα N.24 Κίτρινη | 2 τεμ. | 10 τεμ. |
| 01-2022 | Γωνία Ραφιών Με Πλαστικό Κάλυμμα N.24 Γκρι | 2 τεμ. | 10 τεμ. |

ΓΩΝΙΑ ΣΤΗΡΙΞΗΣ ΡΑΦΙΩΝ

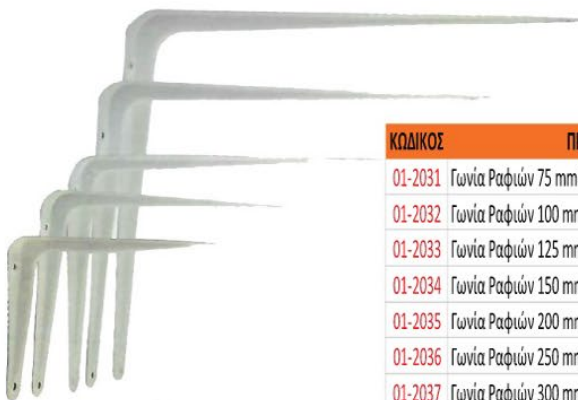

| ΚΩΔΙΚΟΣ | ΠΕΡΙΓΡΑΦΗ | ΣΥΣΚ/ΣΙΑ ΚΟΥΤΙΟΥ | ΣΥΣΚ/ΣΙΑ ΚΙΒΩΤΙΟΥ |
|---------|--|------------------|-------------------|
| 01-2031 | Γωνία Ραφιών 75 mm X 100 mm (3" X 4") Λευκή | 24 τεμ. | 288 τεμ. |
| 01-2032 | Γωνία Ραφιών 100 mm X 125 mm (4" X 5") Λευκή | 20 τεμ. | 400 τεμ. |
| 01-2033 | Γωνία Ραφιών 125 mm X 150 mm (5" X 6") Λευκή | 20 τεμ. | 200 τεμ. |
| 01-2034 | Γωνία Ραφιών 150 mm X 200 mm (6" X 8") Λευκή | 20 τεμ. | 200 τεμ. |
| 01-2035 | Γωνία Ραφιών 200 mm X 250 mm (8" X 10") Λευκή | 20 τεμ. | 100 τεμ. |
| 01-2036 | Γωνία Ραφιών 250 mm X 300 mm (10" X 12") Λευκή | 20 τεμ. | 80 τεμ. |
| 01-2037 | Γωνία Ραφιών 300 mm X 350 mm (12" X 14") Λευκή | 20 τεμ. | 60 τεμ. |
| 01-2038 | Γωνία Ραφιών 350 mm X 400 mm (14" X 16") Λευκή | 10 τεμ. | 30 τεμ. |
| 01-2039 | Γωνία Ραφιών 400 mm X 450 mm (16" X 18") Λευκή | 10 τεμ. | 30 τεμ. |

ΤΑΚΑΚΙ ΚΑΡΦΩΤΟ (ΦΑΛΤΣΟ ΚΕΦΑΛΙ) (198)



| ΚΩΔΙΚΟΣ | ΠΕΡΙΓΡΑΦΗ | ΣΥΣΚ/ΣΙΑ ΚΟΥΤΙΟΥ | ΣΥΣΚ/ΣΙΑ ΚΙΒΩΤΙΟΥ |
|---------|--------------------------------------|------------------|-------------------|
| 01-1110 | Τακάκι Καρφωτό (Φάλτσο Κεφάλι) Λευκό | 200 τεμ. | 20.000 τεμ. |
| 01-1111 | Τακάκι Καρφωτό (Φάλτσο Κεφάλι) Καφέ | 200 τεμ. | 20.000 τεμ. |

ΤΑΚΑΚΙ ΒΙΔΩΤΟ



| ΚΩΔΙΚΟΣ | ΠΕΡΙΓΡΑΦΗ | ΣΥΣΚ/ΣΙΑ ΚΟΥΤΙΟΥ | ΣΥΣΚ/ΣΙΑ ΚΙΒΩΤΙΟΥ |
|---------|-----------------------|------------------|-------------------|
| 01-1091 | Τακάκι Βιδωτό Λευκό | 100 τεμ. | 6.000 τεμ. |
| 01-1092 | Τακάκι Βιδωτό Καφέ | 100 τεμ. | 6.000 τεμ. |
| 01-1093 | Τακάκι Βιδωτό Διάφανο | 100 τεμ. | 6.000 τεμ. |

ΤΑΚΑΚΙ ΚΑΡΦΩΤΟ (ΣΤΡΟΓΓΥΛΟ ΚΕΦΑΛΙ) (197)



| ΚΩΔΙΚΟΣ | ΠΕΡΙΓΡΑΦΗ | ΣΥΣΚ/ΣΙΑ ΚΟΥΤΙΟΥ | ΣΥΣΚ/ΣΙΑ ΚΙΒΩΤΙΟΥ |
|---------|---|------------------|-------------------|
| 01-1105 | Τακάκι Καρφωτό (Στρογγυλό Κεφάλι) Λευκό | 1.000 τεμ. | 10.000 τεμ. |
| 01-1106 | Τακάκι Καρφωτό (Στρογγυλό Κεφάλι) Καφέ | 1.000 τεμ. | 10.000 τεμ. |

ΤΡΟΥΚΣ (Φ5)



| ΚΩΔΙΚΟΣ | ΠΕΡΙΓΡΑΦΗ | ΣΥΣΚ/ΣΙΑ ΚΟΥΤΙΟΥ | ΣΥΣΚ/ΣΙΑ ΚΙΒΩΤΙΟΥ |
|---------|-------------------|------------------|-------------------|
| 01-1115 | Τρουκς Φ5 Λευκό | 500 τεμ. | 5.000 τεμ. |
| 01-1116 | Τρουκς Φ5 Καφέ | 500 τεμ. | 5.000 τεμ. |
| 01-1117 | Τρουκς Φ5 Διάφανο | 500 τεμ. | 5.000 τεμ. |

ΣΤΗΡΙΓΜΑ ΡΑΦΙΩΝ ΒΕΝΤΟΥΖΑΚΙ (Φ5)

| ΚΩΔΙΚΟΣ | ΠΕΡΙΓΡΑΦΗ | ΣΥΣΚ/ΣΙΑ ΚΟΥΤΙΟΥ | ΣΥΣΚ/ΣΙΑ ΚΙΒΩΤΙΟΥ |
|---------|-------------------------------------|------------------|-------------------|
| 01-1118 | Στήριγμα Βεντουζάκι Ραφιών Φ5 Νίκελ | 500 τεμ. | 2.500 τεμ. |



ΣΤΗΡΙΓΜΑ ΡΑΦΙΩΝ (Φ5 - Φ5)

| ΚΩΔΙΚΟΣ | ΠΕΡΙΓΡΑΦΗ | ΣΥΣΚ/ΣΙΑ ΚΟΥΤΙΟΥ | ΣΥΣΚ/ΣΙΑ ΚΙΒΩΤΙΟΥ |
|---------|-------------------------------|------------------|-------------------|
| 01-1119 | Στήριγμα Ραφιών Φ5 - Φ5 Νίκελ | 500 τεμ. | 5.000 τεμ. |



ΣΤΗΡΙΓΜΑ ΡΑΦΙΩΝ ΦΤΥΑΡΑΚΙ

| ΚΩΔΙΚΟΣ | ΠΕΡΙΓΡΑΦΗ | ΣΥΣΚ/ΣΙΑ ΚΟΥΤΙΟΥ | ΣΥΣΚ/ΣΙΑ ΚΙΒΩΤΙΟΥ |
|---------|-----------------------------------|------------------|-------------------|
| 01-1120 | Στήριγμα Ραφιών Φτυαράκι Φ5 Νίκελ | 500 τεμ. | 5.000 τεμ. |



ΣΤΗΡΙΓΜΑ ΡΑΦΙΩΝ ΓΩΝΙΑ (Φ5)

| ΚΩΔΙΚΟΣ | ΠΕΡΙΓΡΑΦΗ | ΣΥΣΚ/ΣΙΑ ΚΟΥΤΙΟΥ | ΣΥΣΚ/ΣΙΑ ΚΙΒΩΤΙΟΥ |
|---------|--------------------------------|------------------|-------------------|
| 01-1121 | Στήριγμα Ραφιών Γωνία Φ5 Νίκελ | 1.000 τεμ. | 5.000 τεμ. |



ΣΤΗΡΙΓΜΑ ΡΑΦΙΩΝ ΛΑΣΤΙΧΑΚΙ

| ΚΩΔΙΚΟΣ | ΠΕΡΙΓΡΑΦΗ | ΣΥΣΚ/ΣΙΑ ΚΟΥΤΙΟΥ | ΣΥΣΚ/ΣΙΑ ΚΙΒΩΤΙΟΥ |
|---------|---------------------------------|------------------|-------------------|
| 01-1122 | Στήριγμα Ραφιών Λαστιχάκι Νίκελ | 500 τεμ. | 5.000 τεμ. |



ΑΡΜΟΚΑΛΥΠΤΡΟ “ΣΙΓΜΑ-S”



| ΚΩΔΙΚΟΣ | ΠΕΡΙΓΡΑΦΗ | ΠΡΟΦΙΛ | ΣΥΣΚ/ΣΙΑ ΚΙΒΩΤΙΟΥ |
|---------|----------------------------------|---------|-------------------|
| 02-7381 | Αρμοκάλυπτρο "Σίγμα-S" Νικελ Ματ | 4 μέτρα | 120 μέτρα |

ΓΩΝΙΕΣ & ΤΕΡΜΑ ΑΡΜΟΚΑΛΥΠΤΡΟΥ “ΣΙΓΜΑ-S”



| ΚΩΔΙΚΟΣ | ΠΕΡΙΓΡΑΦΗ | ΣΥΣΚ/ΣΙΑ ΚΟΥΤΙΟΥ | ΣΥΣΚ/ΣΙΑ ΚΙΒΩΤΙΟΥ |
|---------|--|------------------|-------------------|
| 02-7382 | Γωνία Εσωτερική Αρμοκάλυπτρο "Σίγμα-S" | 50 τεμ. | 500 τεμ. |
| 02-7383 | Γωνία Εξωτερική Αρμοκάλυπτρο "Σίγμα-S" | 50 τεμ. | 500 τεμ. |
| 02-7384 | Τέρμα Αρμοκάλυπτρο "Σίγμα-S" | 50 τεμ. | 500 τεμ. |

ΑΡΜΟΚΑΛΥΠΤΡΟ “ΚΑΜΠΥΛΟ”



| ΚΩΔΙΚΟΣ | ΠΕΡΙΓΡΑΦΗ | ΠΡΟΦΙΛ | ΣΥΣΚ/ΣΙΑ ΚΙΒΩΤΙΟΥ |
|---------|----------------------------------|---------|-------------------|
| 02-7391 | Αρμοκάλυπτρο "Καμπύλο" Νικελ Ματ | 4 μέτρα | 120 μέτρα |

ΓΩΝΙΕΣ & ΤΕΡΜΑ ΑΡΜΟΚΑΛΥΠΤΡΟΥ “ΚΑΜΠΥΛΟ”



| ΚΩΔΙΚΟΣ | ΠΕΡΙΓΡΑΦΗ | ΣΥΣΚ/ΣΙΑ ΚΟΥΤΙΟΥ | ΣΥΣΚ/ΣΙΑ ΚΙΒΩΤΙΟΥ |
|---------|--|------------------|-------------------|
| 02-7392 | Γωνία Εσωτερική Αρμοκάλυπτρο "Καμπύλο" | 50 τεμ. | 500 τεμ. |
| 02-7393 | Γωνία Εξωτερική Αρμοκάλυπτρο "Καμπύλο" | 50 τεμ. | 500 τεμ. |
| 02-7394 | Τέρμα Αρμοκάλυπτρο "Καμπύλο" | 50 τεμ. | 500 τεμ. |

ΑΡΜΟΚΑΛΥΠΤΡΟ “ΙΣΙΟ”



| ΚΩΔΙΚΟΣ | ΠΕΡΙΓΡΑΦΗ | ΠΡΟΦΙΛ | ΣΥΣΚ/ΣΙΑ ΚΙΒΩΤΙΟΥ |
|---------|-------------------------------|---------|-------------------|
| 02-7395 | Αρμοκάλυπτρο "Ισιο" Νικελ Ματ | 4 μέτρα | 120 μέτρα |

ΓΩΝΙΕΣ & ΤΕΡΜΑ ΑΡΜΟΚΑΛΥΠΤΡΟΥ “ΙΣΙΟ”



| ΚΩΔΙΚΟΣ | ΠΕΡΙΓΡΑΦΗ | ΣΥΣΚ/ΣΙΑ ΚΟΥΤΙΟΥ | ΣΥΣΚ/ΣΙΑ ΚΙΒΩΤΙΟΥ |
|---------|-------------------------------------|------------------|-------------------|
| 02-7396 | Γωνία Εσωτερική Αρμοκάλυπτρο "Ισιο" | 50 τεμ. | 500 τεμ. |
| 02-7397 | Γωνία Εξωτερική Αρμοκάλυπτρο "Ισιο" | 50 τεμ. | 500 τεμ. |
| 02-7398 | Τέρμα Αρμοκάλυπτρο "Ισιο" | 50 τεμ. | 500 τεμ. |

ΑΡΜΟΚΑΛΥΠΤΡΟ "MINI"



| ΚΩΔΙΚΟΣ | ΠΕΡΙΓΡΑΦΗ | ΠΡΟΦΙΛ | ΣΥΣΚ/ΣΙΑ ΚΙΒΩΤΙΟΥ |
|---------|--|---------|-------------------|
| 02-7261 | Αρμοκάλυπτρο Αλουμινίου "Μίνι" Νίκελ Ματ | 4 μέτρα | 120 μέτρα |

ΓΩΝΙΕΣ ΑΡΜΟΚΑΛΥΠΤΡΟΥ "MINI"



| ΚΩΔΙΚΟΣ | ΠΕΡΙΓΡΑΦΗ | ΣΥΣΚ/ΣΙΑ ΚΟΥΤΙΟΥ | ΣΥΣΚ/ΣΙΑ ΚΙΒΩΤΙΟΥ |
|---------|--------------------------------------|------------------|-------------------|
| 02-7262 | Γωνία Εσωτερική Αρμοκάλυπτρου "Μίνι" | 50 τεμ. | 500 τεμ. |
| 02-7263 | Γωνία Εξωτερική Αρμοκάλυπτρου "Μίνι" | 50 τεμ. | 500 τεμ. |
| 02-7264 | Τέρας Αρμοκάλυπτρου "Μίνι" | 50 τεμ. | 500 τεμ. |

ΠΡΟΦΙΛ ΑΛΟΥΜΙΝΙΟΥ ΓΙΑ ΠΟΡΤΑΚΙΑ

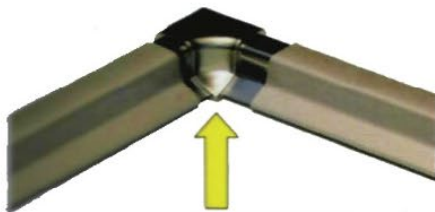

| ΚΩΔΙΚΟΣ | ΠΕΡΙΓΡΑΦΗ | ΠΡΟΦΙΛ | ΣΥΣΚ/ΣΙΑ ΚΙΒΩΤΙΟΥ |
|---------|---|---------|-------------------|
| 02-7275 | Προφίλ Αλουμινίου Για Πορτάκια Κουζίνας Νίκελ Ματ | 3 μέτρα | 402 μέτρα |

ΓΩΝΙΕΣ ΑΛΟΥΜΙΝΙΟΥ ΓΙΑ ΠΟΡΤΑΚΙΑ



| ΚΩΔΙΚΟΣ | ΠΕΡΙΓΡΑΦΗ | ΣΥΣΚ/ΣΙΑ ΚΟΥΤΙΟΥ |
|---------|---|------------------|
| 02-7276 | Γωνία Προφίλ Αλουμινίου Για Πορτάκια Κουζίνας Νίκελ Ματ | 100 τεμ. |

ΚΟΥΤΑΛΟΘΗΚΗ ΠΛΑΣΤΙΚΗ



| ΚΩΔΙΚΟΣ | ΠΕΡΙΓΡΑΦΗ | ΣΥΣΚ/ΣΙΑ ΔΕΜΑΤΟΣ |
|---------|--|------------------|
| 02-8161 | Κουταλοθήκη Πλαστική 24 mm X 48 mm Γκρι | 20 τεμ. |
| 02-8162 | Κουταλοθήκη Πλαστική 24 mm X 48 mm Λευκή | 20 τεμ. |
| 02-8163 | Κουταλοθήκη Πλαστική 29 mm X 48 mm Γκρι | 20 τεμ. |
| 02-8164 | Κουταλοθήκη Πλαστική 29 mm X 48 mm Λευκή | 20 τεμ. |
| 02-8165 | Κουταλοθήκη Πλαστική 34 mm X 48 mm Γκρι | 20 τεμ. |
| 02-8166 | Κουταλοθήκη Πλαστική 34 mm X 48 mm Λευκή | 20 τεμ. |
| 02-8167 | Κουταλοθήκη Πλαστική 39 mm X 48 mm Γκρι | 20 τεμ. |
| 02-8168 | Κουταλοθήκη Πλαστική 39 mm X 48 mm Λευκή | 20 τεμ. |
| 02-8169 | Κουταλοθήκη Πλαστική 44 mm X 48 mm Γκρι | 20 τεμ. |
| 02-8170 | Κουταλοθήκη Πλαστική 44 mm X 48 mm Λευκή | 20 τεμ. |
| 02-8171 | Κουταλοθήκη Πλαστική 49 mm X 48 mm Γκρι | 20 τεμ. |
| 02-8172 | Κουταλοθήκη Πλαστική 49 mm X 48 mm Λευκή | 20 τεμ. |
| 02-8173 | Κουταλοθήκη Πλαστική 54 mm X 48 mm Γκρι | 20 τεμ. |
| 02-8174 | Κουταλοθήκη Πλαστική 54 mm X 48 mm Λευκή | 20 τεμ. |

ΠΙΑΤΟΘΗΚΗ ΚΑΘΙΣΤΗ - ΚΡΕΜΑΣΤΗ "SUPER"



| ΚΩΔΙΚΟΣ | ΠΕΡΙΓΡΑΦΗ | ΣΥΣΚ/ΣΙΑ ΔΕΜΑΤΟΣ |
|---------|--|------------------|
| 02-5501 | Πιατοθήκη "Super" Καθιστή - Κρεμαστή N.80 Νίκελ | 10 τεμ. |
| 02-5502 | Πιατοθήκη "Super" Καθιστή - Κρεμαστή N.90 Νίκελ | 10 τεμ. |
| 02-5503 | Πιατοθήκη "Super" Καθιστή - Κρεμαστή N.100 Νίκελ | 10 τεμ. |

ΠΙΑΤΟΘΗΚΗ ΕΝΙΣΧΥΜΕΝΗ ΚΡΕΜΑΣΤΗ



| ΚΩΔΙΚΟΣ | ΠΕΡΙΓΡΑΦΗ | ΣΥΣΚ/ΣΙΑ ΔΕΜΑΤΟΣ |
|---------|---|------------------|
| 02-5505 | Πιατοθήκη Ενισχυμένη Κρεμαστή N.80 Νίκελ | 10 τεμ. |
| 02-5506 | Πιατοθήκη Ενισχυμένη Κρεμαστή N.90 Νίκελ | 10 τεμ. |
| 02-5507 | Πιατοθήκη Ενισχυμένη Κρεμαστή N.100 Νίκελ | 10 τεμ. |

ΣΤΡΑΓΓΙΣΤΗΡΑΣ ΠΙΑΤΩΝ ΠΑΓΚΟΥ



| ΚΩΔΙΚΟΣ | ΠΕΡΙΓΡΑΦΗ | ΣΥΣΚ/ΣΙΑ ΚΙΒΩΤΙΟΥ |
|---------|---|-------------------|
| 02-5530 | Στραγγιστήρας Πιάτων 545 mm X 270 mm X 430 mm Νίκελ | 1 τεμ. |

ΠΙΑΤΟΘΗΚΗ ΚΑΘΙΣΤΗ

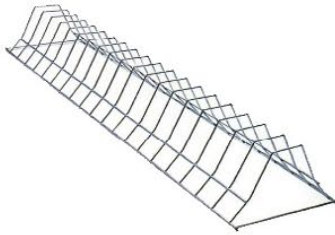

| ΚΩΔΙΚΟΣ | ΠΕΡΙΓΡΑΦΗ | ΣΥΣΚ/ΣΙΑ ΔΕΜΑΤΟΣ |
|---------|-------------------------------|------------------|
| 02-5511 | Πιατοθήκη Καθιστή N.50 Νίκελ | 10 τεμ. |
| 02-5512 | Πιατοθήκη Καθιστή N.55 Νίκελ | 10 τεμ. |
| 02-5513 | Πιατοθήκη Καθιστή N.60 Νίκελ | 10 τεμ. |
| 02-5514 | Πιατοθήκη Καθιστή N.65 Νίκελ | 10 τεμ. |
| 02-5515 | Πιατοθήκη Καθιστή N.70 Νίκελ | 10 τεμ. |
| 02-5516 | Πιατοθήκη Καθιστή N.75 Νίκελ | 10 τεμ. |
| 02-5517 | Πιατοθήκη Καθιστή N.80 Νίκελ | 10 τεμ. |
| 02-5518 | Πιατοθήκη Καθιστή N.85 Νίκελ | 10 τεμ. |
| 02-5519 | Πιατοθήκη Καθιστή N.90 Νίκελ | 10 τεμ. |
| 02-5520 | Πιατοθήκη Καθιστή N.95 Νίκελ | 10 τεμ. |
| 02-5521 | Πιατοθήκη Καθιστή N.100 Νίκελ | 10 τεμ. |

ΠΕΡΙΣΤΡΕΦΟΜΕΝΟ ΚΟΥΖΙΝΑΣ 3/4

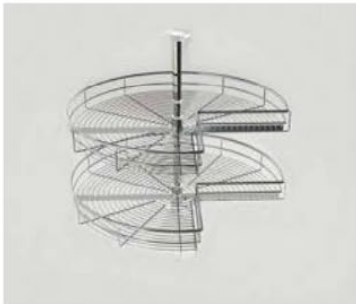

| ΚΩΔΙΚΟΣ | ΠΕΡΙΓΡΑΦΗ | ΣΥΣΚ/ΣΙΑ ΚΙΒΩΤΙΟΥ |
|---------|--|-------------------|
| 02-5525 | Περιστρεφόμενο 3/4 Συρμάτινο 72 cm (Κουτί 80 cm) Νίκελ | 2 Σετ |
| 02-5526 | Περιστρεφόμενο 3/4 Συρμάτινο 82 cm (Κουτί 90 cm) Νίκελ | 2 Σετ |

ΚΑΛΑΘΙ ΝΕΡΟΧΥΤΗ

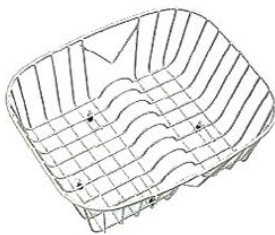

| ΚΩΔΙΚΟΣ | ΠΕΡΙΓΡΑΦΗ | ΣΥΣΚ/ΣΙΑ ΚΙΒΩΤΙΟΥ |
|---------|------------------------------------|-------------------|
| 02-5531 | Καλάθι Νεροχύτη 33 cm X 28 cm Inox | 1 τεμ. |
| 02-5532 | Καλάθι Νεροχύτη 38 cm X 36 cm Inox | 1 τεμ. |
| 02-5533 | Καλάθι Νεροχύτη 41 cm X 29 cm Inox | 1 τεμ. |

ΥΓΡΟΣΥΛΛΕΚΤΕΣ ΑΛΟΥΜΙΝΙΟΥ



| ΚΩΔΙΚΟΣ | ΠΕΡΙΓΡΑΦΗ | ΣΥΣΚ/ΣΙΑ ΚΙΒΩΤΙΟΥ |
|---------|---|-------------------|
| 02-7361 | Υγροσυλλέκτης Αλουμινίου 56 mm X 54,5 mm | 20 τεμ. |
| 02-7362 | Υγροσυλλέκτης Αλουμινίου 66 mm X 54,5 mm | 20 τεμ. |
| 02-7363 | Υγροσυλλέκτης Αλουμινίου 76 mm X 54,5 mm | 20 τεμ. |
| 02-7364 | Υγροσυλλέκτης Αλουμινίου 86 mm X 54,5 mm | 20 τεμ. |
| 02-7365 | Υγροσυλλέκτης Αλουμινίου 96 mm X 54,5 mm | 20 τεμ. |
| 02-7366 | Υγροσυλλέκτης Αλουμινίου 116 mm X 54,5 mm | 20 τεμ. |

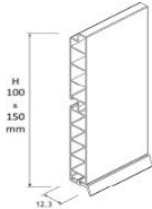

ΜΠΑΖΑ ΑΛΟΥΜΙΝΙΟΥ

| ΚΩΔΙΚΟΣ | ΠΕΡΙΓΡΑΦΗ | ΠΡΟΦΙΛ |
|---------|---------------------------------|---------|
| 02-7281 | Μπάζα Αλουμινίου N.10 Σατινέ | 4 μέτρα |
| 02-7282 | Μπάζα Αλουμινίου N.15 Νίκελ Ματ | 4 μέτρα |



ΦΟΥΡΚΕΤΑ ΜΠΑΖΑΣ

| ΚΩΔΙΚΟΣ | ΠΕΡΙΓΡΑΦΗ | ΣΥΣΚ/ΣΙΑ ΚΟΥΤΙΟΥ |
|---------|-------------------------------|------------------|
| 02-7283 | Φουρκέτα Μπάζας N.10 Πλαστική | 500 τεμ. |
| 02-7284 | Φουρκέτα Μπάζας N.15 Πλαστική | 500 τεμ. |



ΦΟΥΡΚΕΤΑ ΡΥΘΜΙΖΟΜΕΝΗ

| ΚΩΔΙΚΟΣ | ΠΕΡΙΓΡΑΦΗ | ΣΥΣΚ/ΣΙΑ ΚΟΥΤΙΟΥ |
|---------|-----------------------------|------------------|
| 02-7285 | Φουρκέτα Μπάζας Ρυθμιζόμενη | 400 τεμ. |



ΦΟΥΡΚΕΤΑ ΠΛΑΣΤΙΚΗ

| ΚΩΔΙΚΟΣ | ΠΕΡΙΓΡΑΦΗ | ΣΥΣΚ/ΣΙΑ ΚΟΥΤΙΟΥ |
|---------|--------------------------|------------------|
| 02-7286 | Φουρκέτα Μπάζας Πλαστική | 400 τεμ. |

ΓΩΝΙΑ ΜΠΑΖΑΣ



| ΚΩΔΙΚΟΣ | ΠΕΡΙΓΡΑΦΗ | ΣΥΣΚ/ΣΙΑ |
|---------|------------------------------------|----------|
| 02-7287 | Γωνία Μπάζας N.10 Αλουμινίου Νίκελ | 1 τεμ. |
| 02-7288 | Γωνία Μπάζας N.15 Αλουμινίου Νίκελ | 1 τεμ. |

ΝΤΙΖΑ ΚΟΥΖΙΝΑΣ Φ.13 & Φ.19



| ΚΩΔΙΚΟΣ | ΠΕΡΙΓΡΑΦΗ | ΣΥΣΚ/ΣΙΑ ΚΙΒΩΤΙΟΥ |
|---------|---------------------------|-------------------|
| 02-9390 | Ντίζα Κουζίνας Φ.13 Νίκελ | 25 τεμ. |
| 02-9391 | Ντίζα Κουζίνας Φ.13 Χρυσή | 25 τεμ. |
| 02-9392 | Ντίζα Κουζίνας Φ.13 Λευκή | 25 τεμ. |
| 02-9393 | Ντίζα Κουζίνας Φ.13 Μαύρη | 25 τεμ. |
| 02-9394 | Ντίζα Κουζίνας Φ.13 Καφέ | 25 τεμ. |



| ΚΩΔΙΚΟΣ | ΠΕΡΙΓΡΑΦΗ | ΣΥΣΚ/ΣΙΑ ΚΙΒΩΤΙΟΥ |
|---------|---------------------------|-------------------|
| 02-9395 | Ντίζα Κουζίνας Φ.19 Νίκελ | 25 τεμ. |
| 02-9396 | Ντίζα Κουζίνας Φ.19 Χρυσή | 25 τεμ. |
| 02-9397 | Ντίζα Κουζίνας Φ.19 Λευκή | 25 τεμ. |
| 02-9398 | Ντίζα Κουζίνας Φ.19 Μαύρη | 25 τεμ. |
| 02-9399 | Ντίζα Κουζίνας Φ.19 Καφέ | 25 τεμ. |

ΚΑΔΟΣ ΑΠΟΡΡΙΜΑΤΩΝ ΠΛΑΣΤΙΚΟΣ - ΜΕΤΑΛΛΙΚΟΣ



| ΚΩΔΙΚΟΣ | ΠΕΡΙΓΡΑΦΗ | ΣΥΣΚ/ΣΙΑ ΚΙΒΩΤΙΟΥ |
|---------|------------------------------------|-------------------|
| 02-8158 | Κάδος Απορριμάτων Πλαστικός Λευκός | 1 |



| ΚΩΔΙΚΟΣ | ΠΕΡΙΓΡΑΦΗ | ΣΥΣΚ/ΣΙΑ ΚΙΒΩΤΙΟΥ |
|---------|------------------------------------|-------------------|
| 02-8159 | Κάδος Απορριμάτων Μεταλλικός Νίκελ | 1 |

ΠΟΔΙ ΠΛΑΣΤΙΚΟ 10 cm (ΧΟΝΤΡΟ ΠΑΣΟ)



| ΚΩΔΙΚΟΣ | ΠΕΡΙΓΡΑΦΗ | ΣΥΣΚ/ΣΙΑ ΚΙΒΩΤΙΟΥ |
|---------|---|-------------------|
| 02-8301 | Πόδι Πλαστικό (Χοντρό Πάσο) 10 cm Μαύρο | 300 τεμ. |
| 02-8302 | Πόδι Πλαστικό (Χοντρό Πάσο) 10 cm Λευκό | 300 τεμ. |

ΠΟΔΙ ΠΛΑΣΤΙΚΟ 7 cm (ΨΙΛΟ ΠΑΣΟ)



| ΚΩΔΙΚΟΣ | ΠΕΡΙΓΡΑΦΗ | ΣΥΣΚ/ΣΙΑ ΚΙΒΩΤΙΟΥ |
|---------|--------------------------------------|-------------------|
| 02-8305 | Πόδι Πλαστικό (Ψιλό Πάσο) 7 cm Μαύρο | 200 τεμ. |
| 02-8306 | Πόδι Πλαστικό (Ψιλό Πάσο) 7 cm Λευκό | 200 τεμ. |

ΠΟΔΙ ΠΛΑΣΤΙΚΟ 10 cm (ΨΙΛΟ ΠΑΣΟ)



| ΚΩΔΙΚΟΣ | ΠΕΡΙΓΡΑΦΗ | ΣΥΣΚ/ΣΙΑ ΚΙΒΩΤΙΟΥ |
|---------|---------------------------------------|-------------------|
| 02-8304 | Πόδι Πλαστικό (Ψιλό Πάσο) 10 cm Μαύρο | 300 τεμ. |
| 02-8307 | Πόδι Πλαστικό (Ψιλό Πάσο) 10 cm Λευκό | 300 τεμ. |

ΠΟΔΙ ΠΛΑΣΤΙΚΟ ΡΥΘΜΙΖΟΜΕΝΟ



| ΚΩΔΙΚΟΣ | ΠΕΡΙΓΡΑΦΗ | ΣΥΣΚ/ΣΙΑ ΚΙΒΩΤΙΟΥ |
|---------|------------------------------|-------------------|
| 02-8303 | Πόδι Πλαστικό 10-15 cm Μαύρο | 250 τεμ. |

ΠΟΔΙ ΚΩΝΙΚΟ ΠΛΑΣΤΙΚΟ



| ΚΩΔΙΚΟΣ | ΠΕΡΙΓΡΑΦΗ | ΣΥΣΚ/ΣΙΑ ΚΙΒΩΤΙΟΥ |
|---------|----------------------------|-------------------|
| 02-8311 | Πόδι Κωνικό Πλαστικό Γκρι | 100 τεμ. |
| 02-8312 | Πόδι Κωνικό Πλαστικό Καφέ | 100 τεμ. |
| 02-8313 | Πόδι Κωνικό Πλαστικό Μαύρο | 100 τεμ. |

ΠΟΔΙ ΕΠΙΠΛΟΥ ΠΛΑΣΤΙΚΟ (Φ 60 X 40 mm)

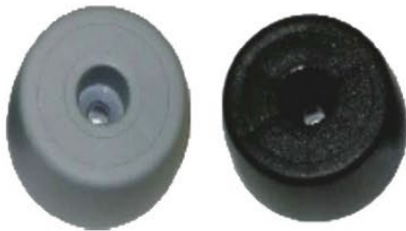

| ΚΩΔΙΚΟΣ | ΠΕΡΙΓΡΑΦΗ | ΣΥΣΚ/ΣΙΑ ΚΙΒΩΤΙΟΥ |
|---------|--|-------------------|
| 02-8315 | Πόδι Επίπλου Πλαστικό Φ 60 X 40 mm Γκρι | 100 τεμ. |
| 02-8316 | Πόδι Επίπλου Πλαστικό Φ 60 X 40 mm Μαύρο | 100 τεμ. |

ΠΟΔΙ ΕΠΙΠΛΟΥ ΤΡΙΓΩΝΟ

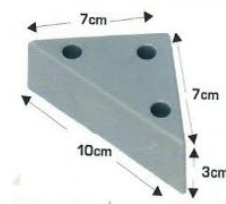

| ΚΩΔΙΚΟΣ | ΠΕΡΙΓΡΑΦΗ | ΣΥΣΚ/ΣΙΑ ΚΙΒΩΤΙΟΥ |
|---------|-------------------------------------|-------------------|
| 02-8325 | Πόδι Επίπλου Πλαστικό Τρίγωνο Καφέ | 100 τεμ. |
| 02-8326 | Πόδι Επίπλου Πλαστικό Τρίγωνο Μαύρο | 100 τεμ. |
| 02-8327 | Πόδι Επίπλου Πλαστικό Τρίγωνο Γκρι | 100 τεμ. |

ΚΑΤΩΚΑΣΙ ΠΟΡΤΑΣ ΠΛΑΣΤΙΚΟ



| ΚΩΔΙΚΟΣ | ΠΕΡΙΓΡΑΦΗ | ΠΡΟΦΙΛ |
|---------|------------------------|---------|
| 02-7271 | Κατωκάσι 16 mm Διάφανο | 3 μέτρα |
| 02-7272 | Κατωκάσι 18 mm Διάφανο | 3 μέτρα |

ΠΟΔΙ ΑΛΟΥΜΙΝΙΟΥ ΡΥΘΜΙΖΟΜΕΝΟ



| ΚΩΔΙΚΟΣ | ΠΕΡΙΓΡΑΦΗ | ΣΥΣΚ/ΣΙΑ ΚΙΒΩΤΙΟΥ |
|---------|---|-------------------|
| 02-7371 | Πόδι Αλουμινίου Ρυθμιζόμενο 5 cm Νίκελ Ματ | 40 τεμ. |
| 02-7372 | Πόδι Αλουμινίου Ρυθμιζόμενο 8 cm Νίκελ Ματ | 30 τεμ. |
| 02-7373 | Πόδι Αλουμινίου Ρυθμιζόμενο 10 cm Νίκελ Ματ | 25 τεμ. |

ΠΟΔΙ ΑΛΟΥΜ. ΤΡΑΠΕΖΙΩΝ ΣΤΡΟΓΓΥΛΟ Φ 60 X 72 cm



| ΚΩΔΙΚΟΣ | ΠΕΡΙΓΡΑΦΗ | ΣΥΣΚ/ΣΙΑ ΚΙΒΩΤΙΟΥ |
|---------|--|-------------------|
| 02-7291 | Πόδι Αλουμινίου Τραπεζιών Φ60 X 72 cm Σατινέ | 1 σετ (4 τεμ.) |
| 02-7292 | Πόδι Αλουμινίου Τραπεζιών Φ60 X 72 cm Λευκό | 1 σετ (4 τεμ.) |
| 02-7293 | Πόδι Αλουμινίου Τραπεζιών Φ60 X 72 cm Μαύρο | 1 σετ (4 τεμ.) |
| 02-7294 | Πόδι Αλουμινίου Τραπεζιών Φ60 X 72 cm Πετλέ | 1 σετ (4 τεμ.) |

ΠΟΔΙ ΑΛΟΥΜ. ΤΡΑΠΕΖΙΩΝ ΣΤΡΟΓΓΥΛΟ ΡΥΘΜΙΖΟΜΕΝΟ Φ 60 X 82 cm



| ΚΩΔΙΚΟΣ | ΠΕΡΙΓΡΑΦΗ | ΣΥΣΚ/ΣΙΑ ΚΙΒΩΤΙΟΥ |
|---------|--|-------------------|
| 02-7295 | Πόδι Αλουμινίου Τραπεζιών Ρυθμιζόμενο Φ60 X 82 cm Σατινέ | 1 σετ (4 τεμ.) |

ΕΝΩΤΙΚΟ ΠΑΓΚΟΥ SHELMAN



| ΚΩΔΙΚΟΣ | ΠΕΡΙΓΡΑΦΗ | ΣΥΣΚ/ΣΙΑ | ΣΥΣΚ/ΣΙΑ ΚΙΒΩΤΙΟΥ |
|---------|--|----------|-------------------|
| 02-9001 | Ενωτικό Πάγκου Shelman 3 X 63 Νίκελ | 1 τεμ. | 50 τεμ. |
| 02-9003 | Ενωτικό Πάγκου Shelman 3 X 63 Λευκό | 1 τεμ. | 50 τεμ. |
| 02-9004 | Ενωτικό Πάγκου Shelman 3 X 63 Μπεζ | 1 τεμ. | 50 τεμ. |
| 02-9006 | Ενωτικό Πάγκου Shelman 3 X 63 Καφέ Ανοιχτό | 1 τεμ. | 50 τεμ. |
| 02-9007 | Ενωτικό Πάγκου Shelman 3 X 63 Γκρι | 1 τεμ. | 50 τεμ. |
| 02-9008 | Ενωτικό Πάγκου Shelman 3 X 63 Καφέ Σκούρο | 1 τεμ. | 50 τεμ. |
| 02-9009 | Ενωτικό Πάγκου Shelman 3 X 63 Μαύρο | 1 τεμ. | 50 τεμ. |
| 02-9010 | Ενωτικό Πάγκου Shelman 3 X 63 Χρυσό | 1 τεμ. | 50 τεμ. |



| ΚΩΔΙΚΟΣ | ΠΕΡΙΓΡΑΦΗ | ΣΥΣΚ/ΣΙΑ | ΣΥΣΚ/ΣΙΑ ΚΙΒΩΤΙΟΥ |
|---------|--|----------|-------------------|
| 02-9101 | Ενωτικό Πάγκου Shelman 3 X 83 Νίκελ | 1 τεμ. | 50 τεμ. |
| 02-9103 | Ενωτικό Πάγκου Shelman 3 X 83 Λευκό | 1 τεμ. | 50 τεμ. |
| 02-9104 | Ενωτικό Πάγκου Shelman 3 X 83 Μπεζ | 1 τεμ. | 50 τεμ. |
| 02-9106 | Ενωτικό Πάγκου Shelman 3 X 83 Καφέ Ανοιχτό | 1 τεμ. | 50 τεμ. |
| 02-9107 | Ενωτικό Πάγκου Shelman 3 X 83 Γκρι | 1 τεμ. | 50 τεμ. |
| 02-9108 | Ενωτικό Πάγκου Shelman 3 X 83 Καφέ Σκούρο | 1 τεμ. | 50 τεμ. |
| 02-9109 | Ενωτικό Πάγκου Shelman 3 X 83 Μαύρο | 1 τεμ. | 50 τεμ. |
| 02-9110 | Ενωτικό Πάγκου Shelman 3 X 83 Χρυσό | 1 τεμ. | 50 τεμ. |

| ΚΩΔΙΚΟΣ | ΠΕΡΙΓΡΑΦΗ | ΣΥΣΚ/ΣΙΑ |
|---------|--|----------|
| 02-9002 | Ενωτικό Πάγκου Shelman 3 X 63 Βαρέος Τύπου Νίκελ | 1 τεμ. |
| 02-9102 | Ενωτικό Πάγκου Shelman 3 X 83 Βαρέος Τύπου Νίκελ | 1 τεμ. |

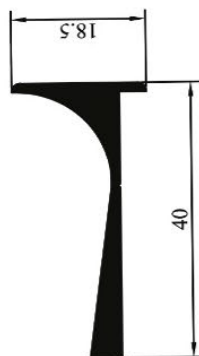

| ΚΩΔΙΚΟΣ | ΠΕΡΙΓΡΑΦΗ | ΣΥΣΚ/ΣΙΑ | ΣΥΣΚ/ΣΙΑ ΚΙΒΩΤΙΟΥ |
|---------|--|----------|-------------------|
| 02-9201 | Ενωτικό Πάγκου Shelman 4 X 63 Νίκελ | 1 τεμ. | 50 τεμ. |
| 02-9203 | Ενωτικό Πάγκου Shelman 4 X 63 Λευκό | 1 τεμ. | 50 τεμ. |
| 02-9204 | Ενωτικό Πάγκου Shelman 4 X 63 Μπεζ | 1 τεμ. | 50 τεμ. |
| 02-9206 | Ενωτικό Πάγκου Shelman 4 X 63 Καφέ Ανοιχτό | 1 τεμ. | 50 τεμ. |
| 02-9207 | Ενωτικό Πάγκου Shelman 4 X 63 Γκρι | 1 τεμ. | 50 τεμ. |
| 02-9208 | Ενωτικό Πάγκου Shelman 4 X 63 Καφέ Σκούρο | 1 τεμ. | 50 τεμ. |
| 02-9209 | Ενωτικό Πάγκου Shelman 4 X 63 Μαύρο | 1 τεμ. | 50 τεμ. |
| 02-9210 | Ενωτικό Πάγκου Shelman 4 X 63 Χρυσό | 1 τεμ. | 50 τεμ. |

| ΚΩΔΙΚΟΣ | ΠΕΡΙΓΡΑΦΗ | ΣΥΣΚ/ΣΙΑ | ΣΥΣΚ/ΣΙΑ ΚΙΒΩΤΙΟΥ |
|---------|--|----------|-------------------|
| 02-9261 | Ενωτικό Πάγκου Shelman 4 X 83 Νίκελ | 1 τεμ. | 50 τεμ. |
| 02-9263 | Ενωτικό Πάγκου Shelman 4 X 83 Λευκό | 1 τεμ. | 50 τεμ. |
| 02-9264 | Ενωτικό Πάγκου Shelman 4 X 83 Μπεζ | 1 τεμ. | 50 τεμ. |
| 02-9266 | Ενωτικό Πάγκου Shelman 4 X 83 Καφέ Ανοιχτό | 1 τεμ. | 50 τεμ. |
| 02-9267 | Ενωτικό Πάγκου Shelman 4 X 83 Γκρι | 1 τεμ. | 50 τεμ. |
| 02-9268 | Ενωτικό Πάγκου Shelman 4 X 83 Καφέ Σκούρο | 1 τεμ. | 50 τεμ. |
| 02-9269 | Ενωτικό Πάγκου Shelman 4 X 83 Μαύρο | 1 τεμ. | 50 τεμ. |
| 02-9270 | Ενωτικό Πάγκου Shelman 4 X 83 Χρυσό | 1 τεμ. | 50 τεμ. |

ΣΟΚΟΡΟ ΠΑΓΚΟΥ SHELMAN

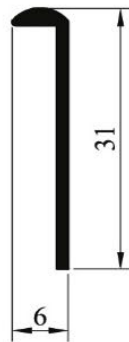

| ΚΩΔΙΚΟΣ | ΠΕΡΙΓΡΑΦΗ | ΣΥΣΚ/ΣΙΑ | ΣΥΣΚ/ΣΙΑ ΚΙΒΩΤΙΟΥ |
|---------|---|----------|-------------------|
| 02-9061 | Σόκορο Πάγκου Shelman 3 X 63 Νίκελ (Χωρίς Τρύπες) | 1 τεμ. | 100 τεμ. |
| 02-9051 | Σόκορο Πάγκου Shelman 3 X 63 Νίκελ (Με Τρύπες) | 1 τεμ. | 100 τεμ. |
| 02-9053 | Σόκορο Πάγκου Shelman 3 X 63 Λευκό | 1 τεμ. | 100 τεμ. |
| 02-9054 | Σόκορο Πάγκου Shelman 3 X 63 Μπεζ | 1 τεμ. | 100 τεμ. |
| 02-9056 | Σόκορο Πάγκου Shelman 3 X 63 Καφέ Ανοικτό | 1 τεμ. | 100 τεμ. |
| 02-9057 | Σόκορο Πάγκου Shelman 3 X 63 Γκρι | 1 τεμ. | 100 τεμ. |
| 02-9058 | Σόκορο Πάγκου Shelman 3 X 63 Καφέ Σκούρο | 1 τεμ. | 100 τεμ. |
| 02-9059 | Σόκορο Πάγκου Shelman 3 X 63 Μαύρο | 1 τεμ. | 100 τεμ. |
| 02-9060 | Σόκορο Πάγκου Shelman 3 X 63 Χρυσό | 1 τεμ. | 100 τεμ. |

| ΚΩΔΙΚΟΣ | ΠΕΡΙΓΡΑΦΗ | ΣΥΣΚ/ΣΙΑ | ΣΥΣΚ/ΣΙΑ ΚΙΒΩΤΙΟΥ |
|---------|---|----------|-------------------|
| 02-9161 | Σόκορο Πάγκου Shelman 3 X 83 Νίκελ (Χωρίς Τρύπες) | 1 τεμ. | 50 τεμ. |
| 02-9151 | Σόκορο Πάγκου Shelman 3 X 83 Νίκελ (Με Τρύπες) | 1 τεμ. | 50 τεμ. |
| 02-9153 | Σόκορο Πάγκου Shelman 3 X 83 Λευκό | 1 τεμ. | 50 τεμ. |
| 02-9154 | Σόκορο Πάγκου Shelman 3 X 83 Μπεζ | 1 τεμ. | 50 τεμ. |
| 02-9156 | Σόκορο Πάγκου Shelman 3 X 83 Καφέ Ανοικτό | 1 τεμ. | 50 τεμ. |
| 02-9157 | Σόκορο Πάγκου Shelman 3 X 83 Γκρι | 1 τεμ. | 50 τεμ. |
| 02-9158 | Σόκορο Πάγκου Shelman 3 X 83 Καφέ Σκούρο | 1 τεμ. | 50 τεμ. |
| 02-9159 | Σόκορο Πάγκου Shelman 3 X 83 Μαύρο | 1 τεμ. | 50 τεμ. |
| 02-9160 | Σόκορο Πάγκου Shelman 3 X 83 Χρυσό | 1 τεμ. | 50 τεμ. |

| ΚΩΔΙΚΟΣ | ΠΕΡΙΓΡΑΦΗ | ΣΥΣΚ/ΣΙΑ | ΣΥΣΚ/ΣΙΑ ΚΙΒΩΤΙΟΥ |
|---------|---|----------|-------------------|
| 02-9251 | Σόκορο Πάγκου Shelman 4 X 63 Νίκελ (Χωρίς Τρύπες) | 1 τεμ. | 100 τεμ. |
| 02-9241 | Σόκορο Πάγκου Shelman 4 X 63 Νίκελ (Με Τρύπες) | 1 τεμ. | 100 τεμ. |
| 02-9243 | Σόκορο Πάγκου Shelman 4 X 63 Λευκό | 1 τεμ. | 100 τεμ. |
| 02-9244 | Σόκορο Πάγκου Shelman 4 X 63 Μπεζ | 1 τεμ. | 100 τεμ. |
| 02-9246 | Σόκορο Πάγκου Shelman 4 X 63 Καφέ Ανοικτό | 1 τεμ. | 100 τεμ. |
| 02-9247 | Σόκορο Πάγκου Shelman 4 X 63 Γκρι | 1 τεμ. | 100 τεμ. |
| 02-9248 | Σόκορο Πάγκου Shelman 4 X 63 Καφέ Σκούρο | 1 τεμ. | 100 τεμ. |
| 02-9249 | Σόκορο Πάγκου Shelman 4 X 63 Μαύρο | 1 τεμ. | 100 τεμ. |
| 02-9250 | Σόκορο Πάγκου Shelman 4 X 63 Χρυσό | 1 τεμ. | 100 τεμ. |

| ΚΩΔΙΚΟΣ | ΠΕΡΙΓΡΑΦΗ | ΣΥΣΚ/ΣΙΑ | ΣΥΣΚ/ΣΙΑ ΚΙΒΩΤΙΟΥ |
|---------|---|----------|-------------------|
| 02-9290 | Σόκορο Πάγκου Shelman 4 X 83 Νίκελ (Χωρίς Τρύπες) | 1 τεμ. | 50 τεμ. |
| 02-9291 | Σόκορο Πάγκου Shelman 4 X 83 Νίκελ (Με Τρύπες) | 1 τεμ. | 50 τεμ. |
| 02-9293 | Σόκορο Πάγκου Shelman 4 X 83 Λευκό | 1 τεμ. | 50 τεμ. |
| 02-9294 | Σόκορο Πάγκου Shelman 4 X 83 Μπεζ | 1 τεμ. | 50 τεμ. |
| 02-9296 | Σόκορο Πάγκου Shelman 4 X 83 Καφέ Ανοικτό | 1 τεμ. | 50 τεμ. |
| 02-9297 | Σόκορο Πάγκου Shelman 4 X 83 Γκρι | 1 τεμ. | 50 τεμ. |
| 02-9298 | Σόκορο Πάγκου Shelman 4 X 83 Καφέ Σκούρο | 1 τεμ. | 50 τεμ. |
| 02-9299 | Σόκορο Πάγκου Shelman 4 X 83 Μαύρο | 1 τεμ. | 50 τεμ. |
| 02-9300 | Σόκορο Πάγκου Shelman 4 X 83 Χρυσό | 1 τεμ. | 50 τεμ. |

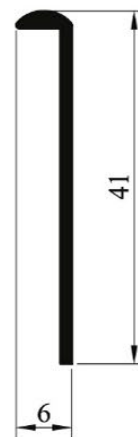

ΤΑΦ ΠΑΓΚΟΥ SHELMAN

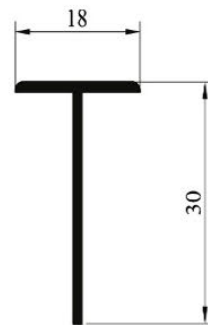

| ΚΩΔΙΚΟΣ | ΠΕΡΙΓΡΑΦΗ | ΣΥΣΧ/ΣΙΑ | ΣΥΣΧ/ΣΙΑ ΚΙΒΩΤΙΟΥ |
|---------|--|----------|-------------------|
| 02-9031 | Ταφ Πάγκου Shelman 3 X 63 Νίκελ | 1 τεμ. | 50 τεμ. |
| 02-9033 | Ταφ Πάγκου Shelman 3 X 63 Λευκό | 1 τεμ. | 50 τεμ. |
| 02-9034 | Ταφ Πάγκου Shelman 3 X 63 Μπλεζ | 1 τεμ. | 50 τεμ. |
| 02-9036 | Ταφ Πάγκου Shelman 3 X 63 Καφέ Ανοιχτό | 1 τεμ. | 50 τεμ. |
| 02-9037 | Ταφ Πάγκου Shelman 3 X 63 Γκρι | 1 τεμ. | 50 τεμ. |
| 02-9038 | Ταφ Πάγκου Shelman 3 X 63 Καφέ Σκούρο | 1 τεμ. | 50 τεμ. |
| 02-9039 | Ταφ Πάγκου Shelman 3 X 63 Μαύρο | 1 τεμ. | 50 τεμ. |
| 02-9040 | Ταφ Πάγκου Shelman 3 X 63 Χρυσό | 1 τεμ. | 50 τεμ. |

| ΚΩΔΙΚΟΣ | ΠΕΡΙΓΡΑΦΗ | ΣΥΣΧ/ΣΙΑ | ΣΥΣΧ/ΣΙΑ ΚΙΒΩΤΙΟΥ |
|---------|--|----------|-------------------|
| 02-9131 | Ταφ Πάγκου Shelman 3 X 83 Νίκελ | 1 τεμ. | 50 τεμ. |
| 02-9133 | Ταφ Πάγκου Shelman 3 X 83 Λευκό | 1 τεμ. | 50 τεμ. |
| 02-9134 | Ταφ Πάγκου Shelman 3 X 83 Μπλεζ | 1 τεμ. | 50 τεμ. |
| 02-9136 | Ταφ Πάγκου Shelman 3 X 83 Καφέ Ανοιχτό | 1 τεμ. | 50 τεμ. |
| 02-9137 | Ταφ Πάγκου Shelman 3 X 83 Γκρι | 1 τεμ. | 50 τεμ. |
| 02-9138 | Ταφ Πάγκου Shelman 3 X 83 Καφέ Σκούρο | 1 τεμ. | 50 τεμ. |
| 02-9139 | Ταφ Πάγκου Shelman 3 X 83 Μαύρο | 1 τεμ. | 50 τεμ. |
| 02-9140 | Ταφ Πάγκου Shelman 3 X 83 Χρυσό | 1 τεμ. | 50 τεμ. |

| ΚΩΔΙΚΟΣ | ΠΕΡΙΓΡΑΦΗ | ΣΥΣΧ/ΣΙΑ | ΣΥΣΧ/ΣΙΑ ΚΙΒΩΤΙΟΥ |
|---------|--|----------|-------------------|
| 02-9221 | Ταφ Πάγκου Shelman 4 X 63 Νίκελ | 1 τεμ. | 50 τεμ. |
| 02-9223 | Ταφ Πάγκου Shelman 4 X 63 Λευκό | 1 τεμ. | 50 τεμ. |
| 02-9224 | Ταφ Πάγκου Shelman 4 X 63 Μπλεζ | 1 τεμ. | 50 τεμ. |
| 02-9226 | Ταφ Πάγκου Shelman 4 X 63 Καφέ Ανοιχτό | 1 τεμ. | 50 τεμ. |
| 02-9227 | Ταφ Πάγκου Shelman 4 X 63 Γκρι | 1 τεμ. | 50 τεμ. |
| 02-9228 | Ταφ Πάγκου Shelman 4 X 63 Καφέ Σκούρο | 1 τεμ. | 50 τεμ. |
| 02-9229 | Ταφ Πάγκου Shelman 4 X 63 Μαύρο | 1 τεμ. | 50 τεμ. |
| 02-9230 | Ταφ Πάγκου Shelman 4 X 63 Χρυσό | 1 τεμ. | 50 τεμ. |

| ΚΩΔΙΚΟΣ | ΠΕΡΙΓΡΑΦΗ | ΣΥΣΧ/ΣΙΑ | ΣΥΣΧ/ΣΙΑ ΚΙΒΩΤΙΟΥ |
|---------|--|----------|-------------------|
| 02-9281 | Ταφ Πάγκου Shelman 4 X 83 Νίκελ | 1 τεμ. | 50 τεμ. |
| 02-9283 | Ταφ Πάγκου Shelman 4 X 83 Λευκό | 1 τεμ. | 50 τεμ. |
| 02-9284 | Ταφ Πάγκου Shelman 4 X 83 Μπλεζ | 1 τεμ. | 50 τεμ. |
| 02-9286 | Ταφ Πάγκου Shelman 4 X 83 Καφέ Ανοιχτό | 1 τεμ. | 50 τεμ. |
| 02-9287 | Ταφ Πάγκου Shelman 4 X 83 Γκρι | 1 τεμ. | 50 τεμ. |
| 02-9288 | Ταφ Πάγκου Shelman 4 X 83 Καφέ Σκούρο | 1 τεμ. | 50 τεμ. |
| 02-9289 | Ταφ Πάγκου Shelman 4 X 83 Μαύρο | 1 τεμ. | 50 τεμ. |
| 02-9280 | Ταφ Πάγκου Shelman 4 X 83 Χρυσό | 1 τεμ. | 50 τεμ. |

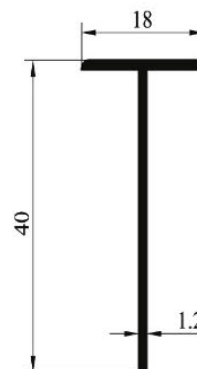

ΕΝΩΤΙΚΟ ΠΑΓΚΟΥ ELTOP



| ΚΩΔΙΚΟΣ | ΠΕΡΙΓΡΑΦΗ | ΣΥΣΚ/ΣΙΑ | ΣΥΣΚ/ΣΙΑ ΚΙΒΩΤΙΟΥ |
|----------|--|----------|-------------------|
| 02-9001E | Ενωτικό Πάγκου Eltop 3 X 63 Νικελ | 1 τεμ. | 50 τεμ. |
| 02-9003E | Ενωτικό Πάγκου Eltop 3 X 63 Λευκό | 1 τεμ. | 50 τεμ. |
| 02-9004E | Ενωτικό Πάγκου Eltop 3 X 63 Μπεζ | 1 τεμ. | 50 τεμ. |
| 02-9006E | Ενωτικό Πάγκου Eltop 3 X 63 Καφέ Ανοικτό | 1 τεμ. | 50 τεμ. |
| 02-9007E | Ενωτικό Πάγκου Eltop 3 X 63 Γκρι | 1 τεμ. | 50 τεμ. |
| 02-9008E | Ενωτικό Πάγκου Eltop 3 X 63 Καφέ Σκούρο | 1 τεμ. | 50 τεμ. |
| 02-9009E | Ενωτικό Πάγκου Eltop 3 X 63 Μαύρο | 1 τεμ. | 50 τεμ. |
| 02-9010E | Ενωτικό Πάγκου Eltop 3 X 63 Χρυσό | 1 τεμ. | 50 τεμ. |

| ΚΩΔΙΚΟΣ | ΠΕΡΙΓΡΑΦΗ | ΣΥΣΚ/ΣΙΑ | ΣΥΣΚ/ΣΙΑ ΚΙΒΩΤΙΟΥ |
|----------|--|----------|-------------------|
| 02-9101E | Ενωτικό Πάγκου Eltop 3 X 83 Νικελ | 1 τεμ. | 50 τεμ. |
| 02-9103E | Ενωτικό Πάγκου Eltop 3 X 83 Λευκό | 1 τεμ. | 50 τεμ. |
| 02-9104E | Ενωτικό Πάγκου Eltop 3 X 83 Μπεζ | 1 τεμ. | 50 τεμ. |
| 02-9106E | Ενωτικό Πάγκου Eltop 3 X 83 Καφέ Ανοικτό | 1 τεμ. | 50 τεμ. |
| 02-9107E | Ενωτικό Πάγκου Eltop 3 X 83 Γκρι | 1 τεμ. | 50 τεμ. |
| 02-9108E | Ενωτικό Πάγκου Eltop 3 X 83 Καφέ Σκούρο | 1 τεμ. | 50 τεμ. |
| 02-9109E | Ενωτικό Πάγκου Eltop 3 X 83 Μαύρο | 1 τεμ. | 50 τεμ. |
| 02-9110E | Ενωτικό Πάγκου Eltop 3 X 83 Χρυσό | 1 τεμ. | 50 τεμ. |

| ΚΩΔΙΚΟΣ | ΠΕΡΙΓΡΑΦΗ | ΣΥΣΚ/ΣΙΑ | ΣΥΣΚ/ΣΙΑ ΚΙΒΩΤΙΟΥ |
|----------|--|----------|-------------------|
| 02-9201E | Ενωτικό Πάγκου Eltop 4 X 63 Νικελ | 1 τεμ. | 50 τεμ. |
| 02-9203E | Ενωτικό Πάγκου Eltop 4 X 63 Λευκό | 1 τεμ. | 50 τεμ. |
| 02-9204E | Ενωτικό Πάγκου Eltop 4 X 63 Μπεζ | 1 τεμ. | 50 τεμ. |
| 02-9206E | Ενωτικό Πάγκου Eltop 4 X 63 Καφέ Ανοικτό | 1 τεμ. | 50 τεμ. |
| 02-9207E | Ενωτικό Πάγκου Eltop 4 X 63 Γκρι | 1 τεμ. | 50 τεμ. |
| 02-9208E | Ενωτικό Πάγκου Eltop 4 X 63 Καφέ Σκούρο | 1 τεμ. | 50 τεμ. |
| 02-9209E | Ενωτικό Πάγκου Eltop 4 X 63 Μαύρο | 1 τεμ. | 50 τεμ. |
| 02-9210E | Ενωτικό Πάγκου Eltop 4 X 63 Χρυσό | 1 τεμ. | 50 τεμ. |

| ΚΩΔΙΚΟΣ | ΠΕΡΙΓΡΑΦΗ | ΣΥΣΚ/ΣΙΑ | ΣΥΣΚ/ΣΙΑ ΚΙΒΩΤΙΟΥ |
|----------|--|----------|-------------------|
| 02-9261E | Ενωτικό Πάγκου Eltop 4 X 83 Νικελ | 1 τεμ. | 50 τεμ. |
| 02-9263E | Ενωτικό Πάγκου Eltop 4 X 83 Λευκό | 1 τεμ. | 50 τεμ. |
| 02-9264E | Ενωτικό Πάγκου Eltop 4 X 83 Μπεζ | 1 τεμ. | 50 τεμ. |
| 02-9266E | Ενωτικό Πάγκου Eltop 4 X 83 Καφέ Ανοικτό | 1 τεμ. | 50 τεμ. |
| 02-9267E | Ενωτικό Πάγκου Eltop 4 X 83 Γκρι | 1 τεμ. | 50 τεμ. |
| 02-9268E | Ενωτικό Πάγκου Eltop 4 X 83 Καφέ Σκούρο | 1 τεμ. | 50 τεμ. |
| 02-9269E | Ενωτικό Πάγκου Eltop 4 X 83 Μαύρο | 1 τεμ. | 50 τεμ. |
| 02-9270E | Ενωτικό Πάγκου Eltop 4 X 83 Χρυσό | 1 τεμ. | 50 τεμ. |

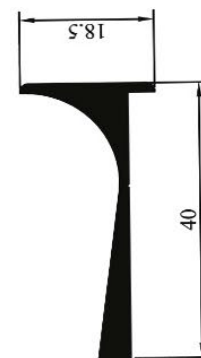

ΣΟΚΟΡΟ ΠΑΓΚΟΥ ELTOP

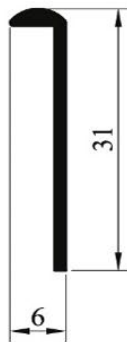
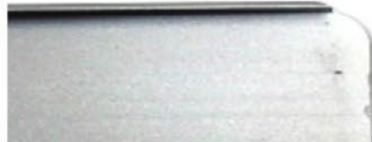

| ΚΩΔΙΚΟΣ | ΠΕΡΙΓΡΑΦΗ | ΣΥΣΚ/ΣΙΑ | ΣΥΣΚ/ΣΙΑ ΚΙΒΩΤΙΟΥ |
|----------|---|----------|-------------------|
| 02-9061E | Σόκορο Πάγκου Eltor 3 X 63 Νίκελ (Χωρίς Τρύπες) | 1 τεμ. | 100 τεμ. |
| 02-9051E | Σόκορο Πάγκου Eltor 3 X 63 Νίκελ (Με Τρύπες) | 1 τεμ. | 100 τεμ. |
| 02-9053E | Σόκορο Πάγκου Eltor 3 X 63 Λευκό | 1 τεμ. | 100 τεμ. |
| 02-9054E | Σόκορο Πάγκου Eltor 3 X 63 Μπεζ | 1 τεμ. | 100 τεμ. |
| 02-9056E | Σόκορο Πάγκου Eltor 3 X 63 Καφέ Ανοιχτό | 1 τεμ. | 100 τεμ. |
| 02-9057E | Σόκορο Πάγκου Eltor 3 X 63 Γκρι | 1 τεμ. | 100 τεμ. |
| 02-9058E | Σόκορο Πάγκου Eltor 3 X 63 Καφέ Σκούρο | 1 τεμ. | 100 τεμ. |
| 02-9059E | Σόκορο Πάγκου Eltor 3 X 63 Μαύρο | 1 τεμ. | 100 τεμ. |
| 02-9060E | Σόκορο Πάγκου Eltor 3 X 63 Χρυσό | 1 τεμ. | 100 τεμ. |

| ΚΩΔΙΚΟΣ | ΠΕΡΙΓΡΑΦΗ | ΣΥΣΚ/ΣΙΑ | ΣΥΣΚ/ΣΙΑ ΚΙΒΩΤΙΟΥ |
|----------|---|----------|-------------------|
| 02-9161E | Σόκορο Πάγκου Eltor 3 X 83 Νίκελ (Χωρίς Τρύπες) | 1 τεμ. | 50 τεμ. |
| 02-9151E | Σόκορο Πάγκου Eltor 3 X 83 Νίκελ (Με Τρύπες) | 1 τεμ. | 50 τεμ. |
| 02-9153E | Σόκορο Πάγκου Eltor 3 X 83 Λευκό | 1 τεμ. | 50 τεμ. |
| 02-9154E | Σόκορο Πάγκου Eltor 3 X 83 Μπεζ | 1 τεμ. | 50 τεμ. |
| 02-9156E | Σόκορο Πάγκου Eltor 3 X 83 Καφέ Ανοιχτό | 1 τεμ. | 50 τεμ. |
| 02-9157E | Σόκορο Πάγκου Eltor 3 X 83 Γκρι | 1 τεμ. | 50 τεμ. |
| 02-9158E | Σόκορο Πάγκου Eltor 3 X 83 Καφέ Σκούρο | 1 τεμ. | 50 τεμ. |
| 02-9159E | Σόκορο Πάγκου Eltor 3 X 83 Μαύρο | 1 τεμ. | 50 τεμ. |
| 02-9160E | Σόκορο Πάγκου Eltor 3 X 83 Χρυσό | 1 τεμ. | 50 τεμ. |

| ΚΩΔΙΚΟΣ | ΠΕΡΙΓΡΑΦΗ | ΣΥΣΚ/ΣΙΑ | ΣΥΣΚ/ΣΙΑ ΚΙΒΩΤΙΟΥ |
|----------|---|----------|-------------------|
| 02-9251E | Σόκορο Πάγκου Eltor 4 X 63 Νίκελ (Χωρίς Τρύπες) | 1 τεμ. | 100 τεμ. |
| 02-9241E | Σόκορο Πάγκου Eltor 4 X 63 Νίκελ (Με Τρύπες) | 1 τεμ. | 100 τεμ. |
| 02-9243E | Σόκορο Πάγκου Eltor 4 X 63 Λευκό | 1 τεμ. | 100 τεμ. |
| 02-9244E | Σόκορο Πάγκου Eltor 4 X 63 Μπεζ | 1 τεμ. | 100 τεμ. |
| 02-9246E | Σόκορο Πάγκου Eltor 4 X 63 Καφέ Ανοιχτό | 1 τεμ. | 100 τεμ. |
| 02-9247E | Σόκορο Πάγκου Eltor 4 X 63 Γκρι | 1 τεμ. | 100 τεμ. |
| 02-9248E | Σόκορο Πάγκου Eltor 4 X 63 Καφέ Σκούρο | 1 τεμ. | 100 τεμ. |
| 02-9249E | Σόκορο Πάγκου Eltor 4 X 63 Μαύρο | 1 τεμ. | 100 τεμ. |
| 02-9250E | Σόκορο Πάγκου Eltor 4 X 63 Χρυσό | 1 τεμ. | 100 τεμ. |

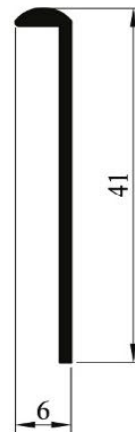

| ΚΩΔΙΚΟΣ | ΠΕΡΙΓΡΑΦΗ | ΣΥΣΚ/ΣΙΑ | ΣΥΣΚ/ΣΙΑ ΚΙΒΩΤΙΟΥ |
|----------|---|----------|-------------------|
| 02-9290E | Σόκορο Πάγκου Eltor 4 X 83 Νίκελ (Χωρίς Τρύπες) | 1 τεμ. | 50 τεμ. |
| 02-9291E | Σόκορο Πάγκου Eltor 4 X 83 Νίκελ (Με Τρύπες) | 1 τεμ. | 50 τεμ. |
| 02-9293E | Σόκορο Πάγκου Eltor 4 X 83 Λευκό | 1 τεμ. | 50 τεμ. |
| 02-9294E | Σόκορο Πάγκου Eltor 4 X 83 Μπεζ | 1 τεμ. | 50 τεμ. |
| 02-9296E | Σόκορο Πάγκου Eltor 4 X 83 Καφέ Ανοιχτό | 1 τεμ. | 50 τεμ. |
| 02-9297E | Σόκορο Πάγκου Eltor 4 X 83 Γκρι | 1 τεμ. | 50 τεμ. |
| 02-9298E | Σόκορο Πάγκου Eltor 4 X 83 Καφέ Σκούρο | 1 τεμ. | 50 τεμ. |
| 02-9299E | Σόκορο Πάγκου Eltor 4 X 83 Μαύρο | 1 τεμ. | 50 τεμ. |
| 02-9300E | Σόκορο Πάγκου Eltor 4 X 83 Χρυσό | 1 τεμ. | 50 τεμ. |

ΤΑΦ ΠΑΓΚΟΥ ELTOP

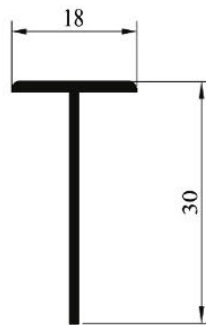

| ΚΩΔΙΚΟΣ | ΠΕΡΙΓΡΑΦΗ | ΣΥΣΚ/ΣΙΑ | ΣΥΣΚ/ΣΙΑ ΚΙΒΩΤΙΟΥ |
|----------|--------------------------------------|----------|-------------------|
| 02-9031E | Ταφ Πάγκου Eltop 3 X 63 Νίκελ | 1 τεμ. | 50 τεμ. |
| 02-9033E | Ταφ Πάγκου Eltop 3 X 63 Λευκό | 1 τεμ. | 50 τεμ. |
| 02-9034E | Ταφ Πάγκου Eltop 3 X 63 Μπεζ | 1 τεμ. | 50 τεμ. |
| 02-9036E | Ταφ Πάγκου Eltop 3 X 63 Καφέ Ανοιχτό | 1 τεμ. | 50 τεμ. |
| 02-9037E | Ταφ Πάγκου Eltop 3 X 63 Γκρι | 1 τεμ. | 50 τεμ. |
| 02-9038E | Ταφ Πάγκου Eltop 3 X 63 Καφέ Σκούρο | 1 τεμ. | 50 τεμ. |
| 02-9039E | Ταφ Πάγκου Eltop 3 X 63 Μαύρο | 1 τεμ. | 50 τεμ. |
| 02-9040E | Ταφ Πάγκου Eltop 3 X 63 Χρυσό | 1 τεμ. | 50 τεμ. |

| ΚΩΔΙΚΟΣ | ΠΕΡΙΓΡΑΦΗ | ΣΥΣΚ/ΣΙΑ | ΣΥΣΚ/ΣΙΑ ΚΙΒΩΤΙΟΥ |
|----------|--------------------------------------|----------|-------------------|
| 02-9131E | Ταφ Πάγκου Eltop 3 X 83 Νίκελ | 1 τεμ. | 50 τεμ. |
| 02-9133E | Ταφ Πάγκου Eltop 3 X 83 Λευκό | 1 τεμ. | 50 τεμ. |
| 02-9134E | Ταφ Πάγκου Eltop 3 X 83 Μπεζ | 1 τεμ. | 50 τεμ. |
| 02-9136E | Ταφ Πάγκου Eltop 3 X 83 Καφέ Ανοιχτό | 1 τεμ. | 50 τεμ. |
| 02-9137E | Ταφ Πάγκου Eltop 3 X 83 Γκρι | 1 τεμ. | 50 τεμ. |
| 02-9138E | Ταφ Πάγκου Eltop 3 X 83 Καφέ Σκούρο | 1 τεμ. | 50 τεμ. |
| 02-9139E | Ταφ Πάγκου Eltop 3 X 83 Μαύρο | 1 τεμ. | 50 τεμ. |
| 02-9140E | Ταφ Πάγκου Eltop 3 X 83 Χρυσό | 1 τεμ. | 50 τεμ. |

| ΚΩΔΙΚΟΣ | ΠΕΡΙΓΡΑΦΗ | ΣΥΣΚ/ΣΙΑ | ΣΥΣΚ/ΣΙΑ ΚΙΒΩΤΙΟΥ |
|----------|--------------------------------------|----------|-------------------|
| 02-9221E | Ταφ Πάγκου Eltop 4 X 63 Νίκελ | 1 τεμ. | 50 τεμ. |
| 02-9223E | Ταφ Πάγκου Eltop 4 X 63 Λευκό | 1 τεμ. | 50 τεμ. |
| 02-9224E | Ταφ Πάγκου Eltop 4 X 63 Μπεζ | 1 τεμ. | 50 τεμ. |
| 02-9226E | Ταφ Πάγκου Eltop 4 X 63 Καφέ Ανοιχτό | 1 τεμ. | 50 τεμ. |
| 02-9227E | Ταφ Πάγκου Eltop 4 X 63 Γκρι | 1 τεμ. | 50 τεμ. |
| 02-9228E | Ταφ Πάγκου Eltop 4 X 63 Καφέ Σκούρο | 1 τεμ. | 50 τεμ. |
| 02-9229E | Ταφ Πάγκου Eltop 4 X 63 Μαύρο | 1 τεμ. | 50 τεμ. |
| 02-9230E | Ταφ Πάγκου Eltop 4 X 63 Χρυσό | 1 τεμ. | 50 τεμ. |



| ΚΩΔΙΚΟΣ | ΠΕΡΙΓΡΑΦΗ | ΣΥΣΚ/ΣΙΑ | ΣΥΣΚ/ΣΙΑ ΚΙΒΩΤΙΟΥ |
|----------|--------------------------------------|----------|-------------------|
| 02-9281E | Ταφ Πάγκου Eltop 4 X 83 Νίκελ | 1 τεμ. | 50 τεμ. |
| 02-9283E | Ταφ Πάγκου Eltop 4 X 83 Λευκό | 1 τεμ. | 50 τεμ. |
| 02-9284E | Ταφ Πάγκου Eltop 4 X 83 Μπεζ | 1 τεμ. | 50 τεμ. |
| 02-9286E | Ταφ Πάγκου Eltop 4 X 83 Καφέ Ανοιχτό | 1 τεμ. | 50 τεμ. |
| 02-9287E | Ταφ Πάγκου Eltop 4 X 83 Γκρι | 1 τεμ. | 50 τεμ. |
| 02-9288E | Ταφ Πάγκου Eltop 4 X 83 Καφέ Σκούρο | 1 τεμ. | 50 τεμ. |
| 02-9289E | Ταφ Πάγκου Eltop 4 X 83 Μαύρο | 1 τεμ. | 50 τεμ. |
| 02-9290E | Ταφ Πάγκου Eltop 4 X 83 Χρυσό | 1 τεμ. | 50 τεμ. |

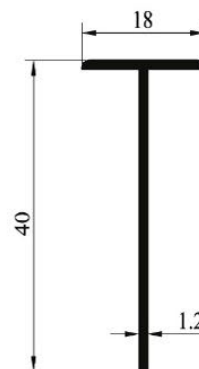

ΕΝΩΤΙΚΟ ΠΑΓΚΟΥ PRAXITELIS - CMS - ΑΚΡΙΤΑΣ

praxitelis
ΒΙΟΜΗΧΑΝΙΑ ΕΠΕΞΕΡΓΑΣΙΑΣ ΞΥΛΟΥ

CMS
ΒΙΟΜΗΧΑΝΙΑ ΕΠΕΞΕΡΓΑΣΙΑΣ ΞΥΛΟΥ
COMPANIA MADEIRA SYSTEMS



AKRITAS

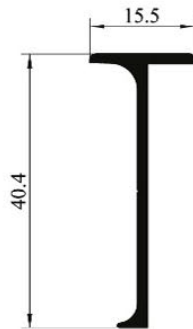

| ΚΩΔΙΚΟΣ | ΠΕΡΙΓΡΑΦΗ | ΣΥΣΚ/ΣΙΑ | ΣΥΣΚ/ΣΙΑ ΚΙΒΩΤΙΟΥ |
|---------|---|----------|-------------------|
| 02-9605 | Ενωτικό Πάγκου Praxitelis-Cms-Akritas 4 X 63 Νίκελ | 1 τεμ. | 50 τεμ. |
| 02-9513 | Ενωτικό Πάγκου Praxitelis-Cms-Akritas 4 X 63 Λευκό | 1 τεμ. | 50 τεμ. |
| 02-9514 | Ενωτικό Πάγκου Praxitelis-Cms-Akritas 4 X 63 Μπλεζ | 1 τεμ. | 50 τεμ. |
| 02-9516 | Ενωτικό Πάγκου Praxitelis-Cms-Akritas 4 X 63 Καφέ Ανοιχτό | 1 τεμ. | 50 τεμ. |
| 02-9517 | Ενωτικό Πάγκου Praxitelis-Cms-Akritas 4 X 63 Γκρι | 1 τεμ. | 50 τεμ. |
| 02-9518 | Ενωτικό Πάγκου Praxitelis-Cms-Akritas 4 X 63 Καφέ Σκούρο | 1 τεμ. | 50 τεμ. |
| 02-9519 | Ενωτικό Πάγκου Praxitelis-Cms-Akritas 4 X 63 Μαύρο | 1 τεμ. | 50 τεμ. |
| 02-9520 | Ενωτικό Πάγκου Praxitelis-Cms-Akritas 4 X 63 Χρυσό | 1 τεμ. | 50 τεμ. |

| ΚΩΔΙΚΟΣ | ΠΕΡΙΓΡΑΦΗ | ΣΥΣΚ/ΣΙΑ | ΣΥΣΚ/ΣΙΑ ΚΙΒΩΤΙΟΥ |
|---------|---|----------|-------------------|
| 02-9705 | Ενωτικό Πάγκου Praxitelis-Cms-Akritas 4 X 83 Νίκελ | 1 τεμ. | 50 τεμ. |
| 02-9553 | Ενωτικό Πάγκου Praxitelis-Cms-Akritas 4 X 83 Λευκό | 1 τεμ. | 50 τεμ. |
| 02-9554 | Ενωτικό Πάγκου Praxitelis-Cms-Akritas 4 X 83 Μπλεζ | 1 τεμ. | 50 τεμ. |
| 02-9556 | Ενωτικό Πάγκου Praxitelis-Cms-Akritas 4 X 83 Καφέ Ανοιχτό | 1 τεμ. | 50 τεμ. |
| 02-9557 | Ενωτικό Πάγκου Praxitelis-Cms-Akritas 4 X 83 Γκρι | 1 τεμ. | 50 τεμ. |
| 02-9558 | Ενωτικό Πάγκου Praxitelis-Cms-Akritas 4 X 83 Καφέ Σκούρο | 1 τεμ. | 50 τεμ. |
| 02-9559 | Ενωτικό Πάγκου Praxitelis-Cms-Akritas 4 X 83 Μαύρο | 1 τεμ. | 50 τεμ. |
| 02-9560 | Ενωτικό Πάγκου Praxitelis-Cms-Akritas 4 X 83 Χρυσό | 1 τεμ. | 50 τεμ. |

ΣΟΚΟΡΟ ΠΑΓΚΟΥ PRAXITELIS - CMS - ΑΚΡΙΤΑΣ

| ΚΩΔΙΚΟΣ | ΠΕΡΙΓΡΑΦΗ | ΣΥΣΚ/ΣΙΑ | ΣΥΣΚ/ΣΙΑ ΚΙΒΩΤΙΟΥ |
|---------|--|----------|-------------------|
| 02-9501 | Σόκορο Πάγκου Praxitelis-Cms-Akritas 4 X 63 Νίκελ (Χωρίς Τρύπες) | 1 τεμ. | 100 τεμ. |
| 02-9502 | Σόκορο Πάγκου Praxitelis-Cms-Akritas 4 X 63 Νίκελ (Με Τρύπες) | 1 τεμ. | 100 τεμ. |
| 02-9533 | Σόκορο Πάγκου Praxitelis-Cms-Akritas 4 X 63 Λευκό | 1 τεμ. | 100 τεμ. |
| 02-9534 | Σόκορο Πάγκου Praxitelis-Cms-Akritas 4 X 63 Μπλεζ | 1 τεμ. | 100 τεμ. |
| 02-9536 | Σόκορο Πάγκου Praxitelis-Cms-Akritas 4 X 63 Καφέ Ανοιχτό | 1 τεμ. | 100 τεμ. |
| 02-9537 | Σόκορο Πάγκου Praxitelis-Cms-Akritas 4 X 63 Γκρι | 1 τεμ. | 100 τεμ. |
| 02-9538 | Σόκορο Πάγκου Praxitelis-Cms-Akritas 4 X 63 Καφέ Σκούρο | 1 τεμ. | 100 τεμ. |
| 02-9539 | Σόκορο Πάγκου Praxitelis-Cms-Akritas 4 X 63 Μαύρο | 1 τεμ. | 100 τεμ. |
| 02-9540 | Σόκορο Πάγκου Praxitelis-Cms-Akritas 4 X 63 Χρυσό | 1 τεμ. | 100 τεμ. |

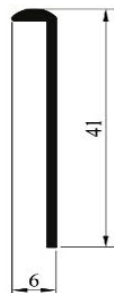

| ΚΩΔΙΚΟΣ | ΠΕΡΙΓΡΑΦΗ | ΣΥΣΚ/ΣΙΑ | ΣΥΣΚ/ΣΙΑ ΚΙΒΩΤΙΟΥ |
|---------|--|----------|-------------------|
| 02-9506 | Σόκορο Πάγκου Praxitelis-Cms-Akritas 4 X 83 Νίκελ (Χωρίς Τρύπες) | 1 τεμ. | 50 τεμ. |
| 02-9505 | Σόκορο Πάγκου Praxitelis-Cms-Akritas 4 X 83 Νίκελ (Με Τρύπες) | 1 τεμ. | 50 τεμ. |
| 02-9573 | Σόκορο Πάγκου Praxitelis-Cms-Akritas 4 X 83 Λευκό | 1 τεμ. | 50 τεμ. |
| 02-9574 | Σόκορο Πάγκου Praxitelis-Cms-Akritas 4 X 83 Μπλεζ | 1 τεμ. | 50 τεμ. |
| 02-9576 | Σόκορο Πάγκου Praxitelis-Cms-Akritas 4 X 83 Καφέ Ανοιχτό | 1 τεμ. | 50 τεμ. |
| 02-9577 | Σόκορο Πάγκου Praxitelis-Cms-Akritas 4 X 83 Γκρι | 1 τεμ. | 50 τεμ. |
| 02-9578 | Σόκορο Πάγκου Praxitelis-Cms-Akritas 4 X 83 Καφέ Σκούρο | 1 τεμ. | 50 τεμ. |
| 02-9579 | Σόκορο Πάγκου Praxitelis-Cms-Akritas 4 X 83 Μαύρο | 1 τεμ. | 50 τεμ. |
| 02-9580 | Σόκορο Πάγκου Praxitelis-Cms-Akritas 4 X 83 Χρυσό | 1 τεμ. | 50 τεμ. |

ΤΑΦ ΠΑΓΚΟΥ PRAXITELIS - CMS - ΑΚΡΙΤΑΣ

praxitelis
ΒΙΟΜΗΧΑΝΙΑ ΡΑΦΤΩΝ ΕΠΙΣΤΡΩΣΕΩΝ ΚΟΥΖΙΝΑΣ Α.Ε.

CMS
ΒΙΟΜΗΧΑΝΙΑ ΕΠΕΞΕΡΓΑΣΙΑΣ ΞΥΛΟΥ
COMPANIA MADEIRA SYSTEMS



AKRITAS

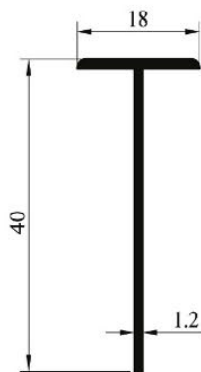

| ΚΩΔΙΚΟΣ | ΠΕΡΙΓΡΑΦΗ | ΣΥΣΚ/ΣΙΑ | ΣΥΣΚ/ΣΙΑ ΚΙΒΩΤΙΟΥ |
|---------|---|----------|-------------------|
| 02-9608 | Τοφ Πάγκου Praxitelis-Cms-Akritas 4 X 63 Νίκελ | 1 τεμ. | 50 τεμ. |
| 02-9523 | Τοφ Πάγκου Praxitelis-Cms-Akritas 4 X 63 Λευκό | 1 τεμ. | 50 τεμ. |
| 02-9524 | Τοφ Πάγκου Praxitelis-Cms-Akritas 4 X 63 Μπεζ | 1 τεμ. | 50 τεμ. |
| 02-9526 | Τοφ Πάγκου Praxitelis-Cms-Akritas 4 X 63 Καφέ Ανοιχτό | 1 τεμ. | 50 τεμ. |
| 02-9527 | Τοφ Πάγκου Praxitelis-Cms-Akritas 4 X 63 Γκρι | 1 τεμ. | 50 τεμ. |
| 02-9528 | Τοφ Πάγκου Praxitelis-Cms-Akritas 4 X 63 Καφέ Σκούρο | 1 τεμ. | 50 τεμ. |
| 02-9529 | Τοφ Πάγκου Praxitelis-Cms-Akritas 4 X 63 Μαύρο | 1 τεμ. | 50 τεμ. |
| 02-9530 | Τοφ Πάγκου Praxitelis-Cms-Akritas 4 X 63 Χρυσό | 1 τεμ. | 50 τεμ. |

| ΚΩΔΙΚΟΣ | ΠΕΡΙΓΡΑΦΗ | ΣΥΣΚ/ΣΙΑ | ΣΥΣΚ/ΣΙΑ ΚΙΒΩΤΙΟΥ |
|---------|---|----------|-------------------|
| 02-9609 | Τοφ Πάγκου Praxitelis-Cms-Akritas 4 X 83 Νίκελ | 1 τεμ. | 50 τεμ. |
| 02-9563 | Τοφ Πάγκου Praxitelis-Cms-Akritas 4 X 83 Λευκό | 1 τεμ. | 50 τεμ. |
| 02-9564 | Τοφ Πάγκου Praxitelis-Cms-Akritas 4 X 83 Μπεζ | 1 τεμ. | 50 τεμ. |
| 02-9566 | Τοφ Πάγκου Praxitelis-Cms-Akritas 4 X 83 Καφέ Ανοιχτό | 1 τεμ. | 50 τεμ. |
| 02-9567 | Τοφ Πάγκου Praxitelis-Cms-Akritas 4 X 83 Γκρι | 1 τεμ. | 50 τεμ. |
| 02-9568 | Τοφ Πάγκου Praxitelis-Cms-Akritas 4 X 83 Καφέ Σκούρο | 1 τεμ. | 50 τεμ. |
| 02-9569 | Τοφ Πάγκου Praxitelis-Cms-Akritas 4 X 83 Μαύρο | 1 τεμ. | 50 τεμ. |
| 02-9570 | Τοφ Πάγκου Praxitelis-Cms-Akritas 4 X 83 Χρυσό | 1 τεμ. | 50 τεμ. |

ΕΝΩΤΙΚΟ ΠΑΓΚΟΥ ΑΚΡΗ ΣΧΙΣΤΗ

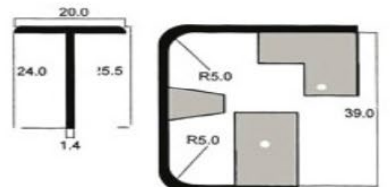

| ΚΩΔΙΚΟΣ | ΠΕΡΙΓΡΑΦΗ | ΣΥΣΚ/ΣΙΑ | ΣΥΣΚ/ΣΙΑ ΚΙΒΩΤΙΟΥ |
|---------|---|----------|-------------------|
| 02-9503 | Ενωτικό Πάγκου Άκρη Σχιστή 4 X 63 Νίκελ | 1 τεμ. | 15 τεμ. |
| 02-9507 | Ενωτικό Πάγκου Άκρη Σχιστή 4 X 83 Νίκελ | 1 τεμ. | 15 τεμ. |

| ΚΩΔΙΚΟΣ | ΠΕΡΙΓΡΑΦΗ | ΣΥΣΚ/ΣΙΑ | ΣΥΣΚ/ΣΙΑ ΚΙΒΩΤΙΟΥ |
|---------|-------------------------------------|----------|-------------------|
| 02-9504 | Τοφ Άκρη Σχιστή 4 X 63 Νίκελ | 1 τεμ. | 15 τεμ. |
| 02-9508 | Τοφ Πάγκου Άκρη Σχιστή 4 X 83 Νίκελ | 1 τεμ. | 15 τεμ. |

ΕΝΩΤΙΚΟ ΠΑΓΚΟΥ FILOXYL

FILOXYL
WOOD PROCESSING INDUSTRY

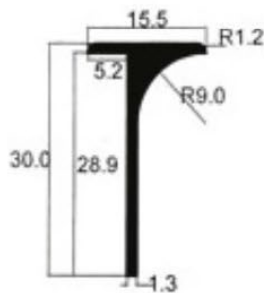

| ΚΩΔΙΚΟΣ | ΠΕΡΙΓΡΑΦΗ | ΣΥΣΚ/ΣΙΑ | ΣΥΣΚ/ΣΙΑ ΚΙΒΩΤΙΟΥ |
|---------|--|----------|-------------------|
| 02-9901 | Ενωτικό Πάγκου Filoxyl 3 X 63 Νίκελ | 1 τεμ. | 50 τεμ. |
| 02-9903 | Ενωτικό Πάγκου Filoxyl 3 X 63 Λευκό | 1 τεμ. | 50 τεμ. |
| 02-9904 | Ενωτικό Πάγκου Filoxyl 3 X 63 Μπεζ | 1 τεμ. | 50 τεμ. |
| 02-9906 | Ενωτικό Πάγκου Filoxyl 3 X 63 Καφέ Ανοιχτό | 1 τεμ. | 50 τεμ. |
| 02-9907 | Ενωτικό Πάγκου Filoxyl 3 X 63 Γκρι | 1 τεμ. | 50 τεμ. |
| 02-9908 | Ενωτικό Πάγκου Filoxyl 3 X 63 Καφέ Σκούρο | 1 τεμ. | 50 τεμ. |
| 02-9909 | Ενωτικό Πάγκου Filoxyl 3 X 63 Μαύρο | 1 τεμ. | 50 τεμ. |
| 02-9910 | Ενωτικό Πάγκου Filoxyl 3 X 63 Χρυσό | 1 τεμ. | 50 τεμ. |

| ΚΩΔΙΚΟΣ | ΠΕΡΙΓΡΑΦΗ | ΣΥΣΚ/ΣΙΑ | ΣΥΣΚ/ΣΙΑ ΚΙΒΩΤΙΟΥ |
|---------|--|----------|-------------------|
| 02-9931 | Ενωτικό Πάγκου Filoxyl 3 X 83 Νίκελ | 1 τεμ. | 50 τεμ. |
| 02-9933 | Ενωτικό Πάγκου Filoxyl 3 X 83 Λευκό | 1 τεμ. | 50 τεμ. |
| 02-9934 | Ενωτικό Πάγκου Filoxyl 3 X 83 Μπεζ | 1 τεμ. | 50 τεμ. |
| 02-9936 | Ενωτικό Πάγκου Filoxyl 3 X 83 Καφέ Ανοιχτό | 1 τεμ. | 50 τεμ. |
| 02-9937 | Ενωτικό Πάγκου Filoxyl 3 X 83 Γκρι | 1 τεμ. | 50 τεμ. |
| 02-9938 | Ενωτικό Πάγκου Filoxyl 3 X 83 Καφέ Σκούρο | 1 τεμ. | 50 τεμ. |
| 02-9939 | Ενωτικό Πάγκου Filoxyl 3 X 83 Μαύρο | 1 τεμ. | 50 τεμ. |
| 02-9940 | Ενωτικό Πάγκου Filoxyl 3 X 83 Χρυσό | 1 τεμ. | 50 τεμ. |

| ΚΩΔΙΚΟΣ | ΠΕΡΙΓΡΑΦΗ | ΣΥΣΚ/ΣΙΑ | ΣΥΣΚ/ΣΙΑ ΚΙΒΩΤΙΟΥ |
|---------|--|----------|-------------------|
| 02-9961 | Ενωτικό Πάγκου Filoxyl 4 X 63 Νίκελ | 1 τεμ. | 50 τεμ. |
| 02-9963 | Ενωτικό Πάγκου Filoxyl 4 X 63 Λευκό | 1 τεμ. | 50 τεμ. |
| 02-9964 | Ενωτικό Πάγκου Filoxyl 4 X 63 Μπεζ | 1 τεμ. | 50 τεμ. |
| 02-9966 | Ενωτικό Πάγκου Filoxyl 4 X 63 Καφέ Ανοιχτό | 1 τεμ. | 50 τεμ. |
| 02-9967 | Ενωτικό Πάγκου Filoxyl 4 X 63 Γκρι | 1 τεμ. | 50 τεμ. |
| 02-9938 | Ενωτικό Πάγκου Filoxyl 4 X 63 Καφέ Σκούρο | 1 τεμ. | 50 τεμ. |
| 02-9969 | Ενωτικό Πάγκου Filoxyl 4 X 63 Μαύρο | 1 τεμ. | 50 τεμ. |
| 02-9970 | Ενωτικό Πάγκου Filoxyl 4 X 63 Χρυσό | 1 τεμ. | 50 τεμ. |

| ΚΩΔΙΚΟΣ | ΠΕΡΙΓΡΑΦΗ | ΣΥΣΚ/ΣΙΑ | ΣΥΣΚ/ΣΙΑ ΚΙΒΩΤΙΟΥ |
|---------|--|----------|-------------------|
| 02-9731 | Ενωτικό Πάγκου Filoxyl 4 X 83 Νίκελ | 1 τεμ. | 50 τεμ. |
| 02-9733 | Ενωτικό Πάγκου Filoxyl 4 X 83 Λευκό | 1 τεμ. | 50 τεμ. |
| 02-9734 | Ενωτικό Πάγκου Filoxyl 4 X 83 Μπεζ | 1 τεμ. | 50 τεμ. |
| 02-9736 | Ενωτικό Πάγκου Filoxyl 4 X 83 Καφέ Ανοιχτό | 1 τεμ. | 50 τεμ. |
| 02-9737 | Ενωτικό Πάγκου Filoxyl 4 X 83 Γκρι | 1 τεμ. | 50 τεμ. |
| 02-9738 | Ενωτικό Πάγκου Filoxyl 4 X 83 Καφέ Σκούρο | 1 τεμ. | 50 τεμ. |
| 02-9739 | Ενωτικό Πάγκου Filoxyl 4 X 83 Μαύρο | 1 τεμ. | 50 τεμ. |
| 02-9740 | Ενωτικό Πάγκου Filoxyl 4 X 83 Χρυσό | 1 τεμ. | 50 τεμ. |

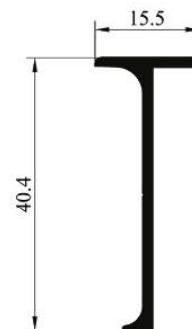

ΣΟΚΟΡΟ ΠΑΓΚΟΥ FILOXYL

FILOXYL
WOOD PROCESSING INDUSTRY

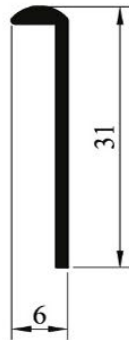
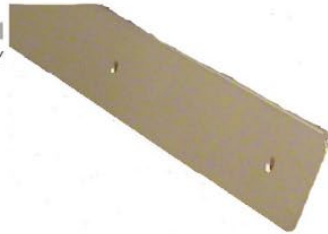

| ΚΩΔΙΚΟΣ | ΠΕΡΙΓΡΑΦΗ | ΣΥΣΚ/ΣΙΑ | ΣΥΣΚ/ΣΙΑ ΚΙΒΩΤΙΟΥ |
|---------|---|----------|-------------------|
| 02-9930 | Σόκορο Πάγκου Filoxyl 3 X 63 Νίκελ (Χωρίς Τρύπες) | 1 τεμ. | 100 τεμ. |
| 02-9921 | Σόκορο Πάγκου Filoxyl 3 X 63 Νίκελ (Με Τρύπες) | 1 τεμ. | 100 τεμ. |
| 02-9923 | Σόκορο Πάγκου Filoxyl 3 X 63 Λευκό | 1 τεμ. | 100 τεμ. |
| 02-9924 | Σόκορο Πάγκου Filoxyl 3 X 63 Μπεζ | 1 τεμ. | 100 τεμ. |
| 02-9926 | Σόκορο Πάγκου Filoxyl 3 X 63 Καφέ Ανοιχτό | 1 τεμ. | 100 τεμ. |
| 02-9927 | Σόκορο Πάγκου Filoxyl 3 X 63 Γκρι | 1 τεμ. | 100 τεμ. |
| 02-9928 | Σόκορο Πάγκου Filoxyl 3 X 63 Καφέ Σκούρο | 1 τεμ. | 100 τεμ. |
| 02-9929 | Σόκορο Πάγκου Filoxyl 3 X 63 Μαύρο | 1 τεμ. | 100 τεμ. |
| 02-9925 | Σόκορο Πάγκου Filoxyl 3 X 63 Χρυσό | 1 τεμ. | 100 τεμ. |

| ΚΩΔΙΚΟΣ | ΠΕΡΙΓΡΑΦΗ | ΣΥΣΚ/ΣΙΑ | ΣΥΣΚ/ΣΙΑ ΚΙΒΩΤΙΟΥ |
|---------|---|----------|-------------------|
| 02-9960 | Σόκορο Πάγκου Filoxyl 3 X 83 Νίκελ (Χωρίς Τρύπες) | 1 τεμ. | 50 τεμ. |
| 02-9951 | Σόκορο Πάγκου Filoxyl 3 X 83 Νίκελ (Με Τρύπες) | 1 τεμ. | 50 τεμ. |
| 02-9953 | Σόκορο Πάγκου Filoxyl 3 X 83 Λευκό | 1 τεμ. | 50 τεμ. |
| 02-9954 | Σόκορο Πάγκου Filoxyl 3 X 83 Μπεζ | 1 τεμ. | 50 τεμ. |
| 02-9956 | Σόκορο Πάγκου Filoxyl 3 X 83 Καφέ Ανοιχτό | 1 τεμ. | 50 τεμ. |
| 02-9957 | Σόκορο Πάγκου Filoxyl 3 X 83 Γκρι | 1 τεμ. | 50 τεμ. |
| 02-9958 | Σόκορο Πάγκου Filoxyl 3 X 83 Καφέ Σκούρο | 1 τεμ. | 50 τεμ. |
| 02-9959 | Σόκορο Πάγκου Filoxyl 3 X 83 Μαύρο | 1 τεμ. | 50 τεμ. |
| 02-9955 | Σόκορο Πάγκου Filoxyl 3 X 83 Χρυσό | 1 τεμ. | 50 τεμ. |

| ΚΩΔΙΚΟΣ | ΠΕΡΙΓΡΑΦΗ | ΣΥΣΚ/ΣΙΑ | ΣΥΣΚ/ΣΙΑ ΚΙΒΩΤΙΟΥ |
|---------|---|----------|-------------------|
| 02-9990 | Σόκορο Πάγκου Filoxyl 4 X 63 Νίκελ (Χωρίς Τρύπες) | 1 τεμ. | 100 τεμ. |
| 02-9981 | Σόκορο Πάγκου Filoxyl 4 X 63 Νίκελ (Με Τρύπες) | 1 τεμ. | 100 τεμ. |
| 02-9983 | Σόκορο Πάγκου Filoxyl 4 X 63 Λευκό | 1 τεμ. | 100 τεμ. |
| 02-9984 | Σόκορο Πάγκου Filoxyl 4 X 63 Μπεζ | 1 τεμ. | 100 τεμ. |
| 02-9986 | Σόκορο Πάγκου Filoxyl 4 X 63 Καφέ Ανοιχτό | 1 τεμ. | 100 τεμ. |
| 02-9987 | Σόκορο Πάγκου Filoxyl 4 X 63 Γκρι | 1 τεμ. | 100 τεμ. |
| 02-9988 | Σόκορο Πάγκου Filoxyl 4 X 63 Καφέ Σκούρο | 1 τεμ. | 100 τεμ. |
| 02-9989 | Σόκορο Πάγκου Filoxyl 4 X 63 Μαύρο | 1 τεμ. | 100 τεμ. |
| 02-9985 | Σόκορο Πάγκου Filoxyl 4 X 63 Χρυσό | 1 τεμ. | 100 τεμ. |

| ΚΩΔΙΚΟΣ | ΠΕΡΙΓΡΑΦΗ | ΣΥΣΚ/ΣΙΑ | ΣΥΣΚ/ΣΙΑ ΚΙΒΩΤΙΟΥ |
|---------|---|----------|-------------------|
| 02-9760 | Σόκορο Πάγκου Filoxyl 4 X 83 Νίκελ (Χωρίς Τρύπες) | 1 τεμ. | 50 τεμ. |
| 02-9751 | Σόκορο Πάγκου Filoxyl 4 X 83 Νίκελ (Με Τρύπες) | 1 τεμ. | 50 τεμ. |
| 02-9753 | Σόκορο Πάγκου Filoxyl 4 X 83 Λευκό | 1 τεμ. | 50 τεμ. |
| 02-9754 | Σόκορο Πάγκου Filoxyl 4 X 83 Μπεζ | 1 τεμ. | 50 τεμ. |
| 02-9756 | Σόκορο Πάγκου Filoxyl 4 X 83 Καφέ Ανοιχτό | 1 τεμ. | 50 τεμ. |
| 02-9757 | Σόκορο Πάγκου Filoxyl 4 X 83 Γκρι | 1 τεμ. | 50 τεμ. |
| 02-9758 | Σόκορο Πάγκου Filoxyl 4 X 83 Καφέ Σκούρο | 1 τεμ. | 50 τεμ. |
| 02-9759 | Σόκορο Πάγκου Filoxyl 4 X 83 Μαύρο | 1 τεμ. | 50 τεμ. |
| 02-9755 | Σόκορο Πάγκου Filoxyl 4 X 83 Χρυσό | 1 τεμ. | 50 τεμ. |

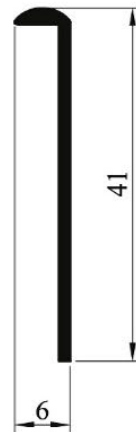

ΤΑΦ ΠΑΓΚΟΥ FİLOXYL

FİLOXYL
WOOD PROCESSING INDUSTRY

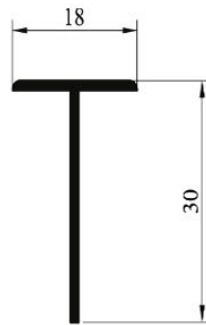

| ΚΩΔΙΚΟΣ | ΠΕΡΙΓΡΑΦΗ | ΣΥΣΚ/ΣΙΑ | ΣΥΣΚ/ΣΙΑ ΚΙΒΩΤΙΟΥ |
|---------|--|----------|-------------------|
| 02-9911 | Ταφ Πάγκου Filoxyl 3 X 63 Νικελ | 1 τεμ. | 50 τεμ. |
| 02-9913 | Ταφ Πάγκου Filoxyl 3 X 63 Λευκό | 1 τεμ. | 50 τεμ. |
| 02-9914 | Ταφ Πάγκου Filoxyl 3 X 63 Μπλεζ | 1 τεμ. | 50 τεμ. |
| 02-9916 | Ταφ Πάγκου Filoxyl 3 X 63 Καφέ Ανοιχτό | 1 τεμ. | 50 τεμ. |
| 02-9917 | Ταφ Πάγκου Filoxyl 3 X 63 Γκρι | 1 τεμ. | 50 τεμ. |
| 02-9918 | Ταφ Πάγκου Filoxyl 3 X 63 Καφέ Σκούρο | 1 τεμ. | 50 τεμ. |
| 02-9919 | Ταφ Πάγκου Filoxyl 3 X 63 Μαύρο | 1 τεμ. | 50 τεμ. |
| 02-9920 | Ταφ Πάγκου Filoxyl 3 X 63 Χρυσό | 1 τεμ. | 50 τεμ. |

| ΚΩΔΙΚΟΣ | ΠΕΡΙΓΡΑΦΗ | ΣΥΣΚ/ΣΙΑ | ΣΥΣΚ/ΣΙΑ ΚΙΒΩΤΙΟΥ |
|---------|--|----------|-------------------|
| 02-9941 | Ταφ Πάγκου Filoxyl 3 X 83 Νικελ | 1 τεμ. | 50 τεμ. |
| 02-9943 | Ταφ Πάγκου Filoxyl 3 X 83 Λευκό | 1 τεμ. | 50 τεμ. |
| 02-9944 | Ταφ Πάγκου Filoxyl 3 X 83 Μπλεζ | 1 τεμ. | 50 τεμ. |
| 02-9946 | Ταφ Πάγκου Filoxyl 3 X 83 Καφέ Ανοιχτό | 1 τεμ. | 50 τεμ. |
| 02-9947 | Ταφ Πάγκου Filoxyl 3 X 83 Γκρι | 1 τεμ. | 50 τεμ. |
| 02-9948 | Ταφ Πάγκου Filoxyl 3 X 83 Καφέ Σκούρο | 1 τεμ. | 50 τεμ. |
| 02-9949 | Ταφ Πάγκου Filoxyl 3 X 83 Μαύρο | 1 τεμ. | 50 τεμ. |
| 02-9950 | Ταφ Πάγκου Filoxyl 3 X 83 Χρυσό | 1 τεμ. | 50 τεμ. |

| ΚΩΔΙΚΟΣ | ΠΕΡΙΓΡΑΦΗ | ΣΥΣΚ/ΣΙΑ | ΣΥΣΚ/ΣΙΑ ΚΙΒΩΤΙΟΥ |
|---------|--|----------|-------------------|
| 02-9971 | Ταφ Πάγκου Filoxyl 4 X 63 Νικελ | 1 τεμ. | 50 τεμ. |
| 02-9973 | Ταφ Πάγκου Filoxyl 4 X 63 Λευκό | 1 τεμ. | 50 τεμ. |
| 02-9974 | Ταφ Πάγκου Filoxyl 4 X 63 Μπλεζ | 1 τεμ. | 50 τεμ. |
| 02-9976 | Ταφ Πάγκου Filoxyl 4 X 63 Καφέ Ανοιχτό | 1 τεμ. | 50 τεμ. |
| 02-9977 | Ταφ Πάγκου Filoxyl 4 X 63 Γκρι | 1 τεμ. | 50 τεμ. |
| 02-9978 | Ταφ Πάγκου Filoxyl 4 X 63 Καφέ Σκούρο | 1 τεμ. | 50 τεμ. |
| 02-9979 | Ταφ Πάγκου Filoxyl 4 X 63 Μαύρο | 1 τεμ. | 50 τεμ. |
| 02-9980 | Ταφ Πάγκου Filoxyl 4 X 63 Χρυσό | 1 τεμ. | 50 τεμ. |

| ΚΩΔΙΚΟΣ | ΠΕΡΙΓΡΑΦΗ | ΣΥΣΚ/ΣΙΑ | ΣΥΣΚ/ΣΙΑ ΚΙΒΩΤΙΟΥ |
|---------|--|----------|-------------------|
| 02-9741 | Ταφ Πάγκου Filoxyl 4 X 83 Νικελ | 1 τεμ. | 50 τεμ. |
| 02-9743 | Ταφ Πάγκου Filoxyl 4 X 83 Λευκό | 1 τεμ. | 50 τεμ. |
| 02-9744 | Ταφ Πάγκου Filoxyl 4 X 83 Μπλεζ | 1 τεμ. | 50 τεμ. |
| 02-9746 | Ταφ Πάγκου Filoxyl 4 X 83 Καφέ Ανοιχτό | 1 τεμ. | 50 τεμ. |
| 02-9747 | Ταφ Πάγκου Filoxyl 4 X 83 Γκρι | 1 τεμ. | 50 τεμ. |
| 02-9748 | Ταφ Πάγκου Filoxyl 4 X 83 Καφέ Σκούρο | 1 τεμ. | 50 τεμ. |
| 02-9749 | Ταφ Πάγκου Filoxyl 4 X 83 Μαύρο | 1 τεμ. | 50 τεμ. |
| 02-9750 | Ταφ Πάγκου Filoxyl 4 X 83 Χρυσό | 1 τεμ. | 50 τεμ. |

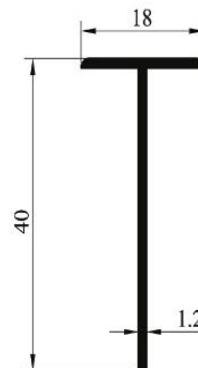

ΕΝΩΤΙΚΟ ΠΑΓΚΟΥ DUROPAL - ALPHAWOOD

DUROPAL

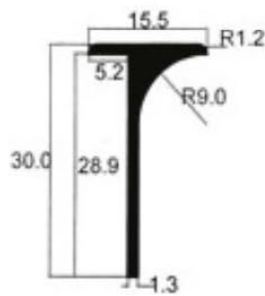

| ΚΩΔΙΚΟΣ | ΠΕΡΙΓΡΑΦΗ | ΣΥΣΚ/ΣΙΑ | ΣΥΣΚ/ΣΙΑ ΚΙΒΩΤΙΟΥ |
|---------|--|----------|-------------------|
| 02-9604 | Ενωτικό Πάγκου Duropal 3 X 63 Νίκελ | 1 τεμ. | 50 τεμ. |
| 02-9613 | Ενωτικό Πάγκου Duropal 3 X 63 Λευκό | 1 τεμ. | 50 τεμ. |
| 02-9614 | Ενωτικό Πάγκου Duropal 3 X 63 Μπεζ | 1 τεμ. | 50 τεμ. |
| 02-9616 | Ενωτικό Πάγκου Duropal 3 X 63 Καφέ Ανοιχτό | 1 τεμ. | 50 τεμ. |
| 02-9617 | Ενωτικό Πάγκου Duropal 3 X 63 Γκρι | 1 τεμ. | 50 τεμ. |
| 02-9618 | Ενωτικό Πάγκου Duropal 3 X 63 Καφέ Σκούρο | 1 τεμ. | 50 τεμ. |
| 02-9619 | Ενωτικό Πάγκου Duropal 3 X 63 Μαύρο | 1 τεμ. | 50 τεμ. |
| 02-9620 | Ενωτικό Πάγκου Duropal 3 X 63 Χρυσό | 1 τεμ. | 50 τεμ. |

| ΚΩΔΙΚΟΣ | ΠΕΡΙΓΡΑΦΗ | ΣΥΣΚ/ΣΙΑ | ΣΥΣΚ/ΣΙΑ ΚΙΒΩΤΙΟΥ |
|---------|--|----------|-------------------|
| 02-9704 | Ενωτικό Πάγκου Duropal 3 X 83 Νίκελ | 1 τεμ. | 50 τεμ. |
| 02-9673 | Ενωτικό Πάγκου Duropal 3 X 83 Λευκό | 1 τεμ. | 50 τεμ. |
| 02-9674 | Ενωτικό Πάγκου Duropal 3 X 83 Μπεζ | 1 τεμ. | 50 τεμ. |
| 02-9676 | Ενωτικό Πάγκου Duropal 3 X 83 Καφέ Ανοιχτό | 1 τεμ. | 50 τεμ. |
| 02-9677 | Ενωτικό Πάγκου Duropal 3 X 83 Γκρι | 1 τεμ. | 50 τεμ. |
| 02-9678 | Ενωτικό Πάγκου Duropal 3 X 83 Καφέ Σκούρο | 1 τεμ. | 50 τεμ. |
| 02-9679 | Ενωτικό Πάγκου Duropal 3 X 83 Μαύρο | 1 τεμ. | 50 τεμ. |
| 02-9680 | Ενωτικό Πάγκου Duropal 3 X 83 Χρυσό | 1 τεμ. | 50 τεμ. |

| ΚΩΔΙΚΟΣ | ΠΕΡΙΓΡΑΦΗ | ΣΥΣΚ/ΣΙΑ | ΣΥΣΚ/ΣΙΑ ΚΙΒΩΤΙΟΥ |
|---------|--|----------|-------------------|
| 02-9603 | Ενωτικό Πάγκου Duropal 4 X 63 Νίκελ | 1 τεμ. | 50 τεμ. |
| 02-9653 | Ενωτικό Πάγκου Duropal 4 X 63 Λευκό | 1 τεμ. | 50 τεμ. |
| 02-9654 | Ενωτικό Πάγκου Duropal 4 X 63 Μπεζ | 1 τεμ. | 50 τεμ. |
| 02-9656 | Ενωτικό Πάγκου Duropal 4 X 63 Καφέ Ανοιχτό | 1 τεμ. | 50 τεμ. |
| 02-9657 | Ενωτικό Πάγκου Duropal 4 X 63 Γκρι | 1 τεμ. | 50 τεμ. |
| 02-9658 | Ενωτικό Πάγκου Duropal 4 X 63 Καφέ Σκούρο | 1 τεμ. | 50 τεμ. |
| 02-9659 | Ενωτικό Πάγκου Duropal 4 X 63 Μαύρο | 1 τεμ. | 50 τεμ. |
| 02-9660 | Ενωτικό Πάγκου Duropal 4 X 63 Χρυσό | 1 τεμ. | 50 τεμ. |

| ΚΩΔΙΚΟΣ | ΠΕΡΙΓΡΑΦΗ | ΣΥΣΚ/ΣΙΑ | ΣΥΣΚ/ΣΙΑ ΚΙΒΩΤΙΟΥ |
|---------|--|----------|-------------------|
| 02-9703 | Ενωτικό Πάγκου Duropal 4 X 83 Νίκελ | 1 τεμ. | 50 τεμ. |
| 02-9773 | Ενωτικό Πάγκου Duropal 4 X 83 Λευκό | 1 τεμ. | 50 τεμ. |
| 02-9774 | Ενωτικό Πάγκου Duropal 4 X 83 Μπεζ | 1 τεμ. | 50 τεμ. |
| 02-9776 | Ενωτικό Πάγκου Duropal 4 X 83 Καφέ Ανοιχτό | 1 τεμ. | 50 τεμ. |
| 02-9777 | Ενωτικό Πάγκου Duropal 4 X 83 Γκρι | 1 τεμ. | 50 τεμ. |
| 02-9778 | Ενωτικό Πάγκου Duropal 4 X 83 Καφέ Σκούρο | 1 τεμ. | 50 τεμ. |
| 02-9779 | Ενωτικό Πάγκου Duropal 4 X 83 Μαύρο | 1 τεμ. | 50 τεμ. |
| 02-9780 | Ενωτικό Πάγκου Duropal 4 X 83 Χρυσό | 1 τεμ. | 50 τεμ. |

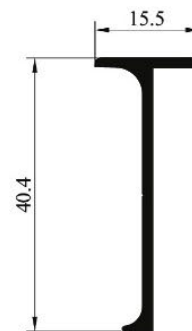

ΣΟΚΟΡΟ ΠΑΓΚΟΥ DUROPAL - ALPHAWOOD

DUROPAL

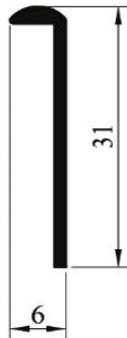
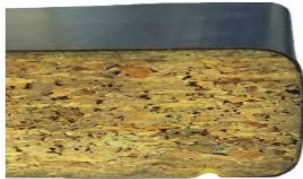

| ΚΩΔΙΚΟΣ | ΠΕΡΙΓΡΑΦΗ | ΣΥΣΚ/ΣΙΑ | ΣΥΣΚ/ΣΙΑ ΚΙΒΩΤΙΟΥ |
|---------|---|----------|-------------------|
| 02-9607 | Σόκορο Πάγκου Duropal 3 X 63 Νικελ (Χωρίς Τρύπες) | 1 τεμ. | 100 τεμ. |
| 02-9606 | Σόκορο Πάγκου Duropal 3 X 63 Νικελ (Με Τρύπες) | 1 τεμ. | 100 τεμ. |
| 02-9633 | Σόκορο Πάγκου Duropal 3 X 63 Λευκό | 1 τεμ. | 100 τεμ. |
| 02-9634 | Σόκορο Πάγκου Duropal 3 X 63 Μπεζ | 1 τεμ. | 100 τεμ. |
| 02-9636 | Σόκορο Πάγκου Duropal 3 X 63 Καφέ Ανοιχτό | 1 τεμ. | 100 τεμ. |
| 02-9637 | Σόκορο Πάγκου Duropal 3 X 63 Γκρι | 1 τεμ. | 100 τεμ. |
| 02-9638 | Σόκορο Πάγκου Duropal 3 X 63 Καφέ Σκούρο | 1 τεμ. | 100 τεμ. |
| 02-9639 | Σόκορο Πάγκου Duropal 3 X 63 Μαύρο | 1 τεμ. | 100 τεμ. |
| 02-9640 | Σόκορο Πάγκου Duropal 3 X 63 Χρυσό | 1 τεμ. | 100 τεμ. |

| ΚΩΔΙΚΟΣ | ΠΕΡΙΓΡΑΦΗ | ΣΥΣΚ/ΣΙΑ | ΣΥΣΚ/ΣΙΑ ΚΙΒΩΤΙΟΥ |
|---------|---|----------|-------------------|
| 02-9961 | Σόκορο Πάγκου Duropal 3 X 83 Νικελ (Χωρίς Τρύπες) | 1 τεμ. | 50 τεμ. |
| 02-9706 | Σόκορο Πάγκου Duropal 3 X 83 Νικελ (Με Τρύπες) | 1 τεμ. | 50 τεμ. |
| 02-9693 | Σόκορο Πάγκου Duropal 3 X 83 Λευκό | 1 τεμ. | 50 τεμ. |
| 02-9694 | Σόκορο Πάγκου Duropal 3 X 83 Μπεζ | 1 τεμ. | 50 τεμ. |
| 02-9696 | Σόκορο Πάγκου Duropal 3 X 83 Καφέ Ανοιχτό | 1 τεμ. | 50 τεμ. |
| 02-9697 | Σόκορο Πάγκου Duropal 3 X 83 Γκρι | 1 τεμ. | 50 τεμ. |
| 02-9698 | Σόκορο Πάγκου Duropal 3 X 83 Καφέ Σκούρο | 1 τεμ. | 50 τεμ. |
| 02-9699 | Σόκορο Πάγκου Duropal 3 X 83 Μαύρο | 1 τεμ. | 50 τεμ. |
| 02-9695 | Σόκορο Πάγκου Duropal 3 X 83 Χρυσό | 1 τεμ. | 50 τεμ. |

| ΚΩΔΙΚΟΣ | ΠΕΡΙΓΡΑΦΗ | ΣΥΣΚ/ΣΙΑ | ΣΥΣΚ/ΣΙΑ ΚΙΒΩΤΙΟΥ |
|---------|---|----------|-------------------|
| 02-9601 | Σόκορο Πάγκου Duropal 4 X 63 Νικελ (Χωρίς Τρύπες) | 1 τεμ. | 100 τεμ. |
| 02-9602 | Σόκορο Πάγκου Duropal 4 X 63 Νικελ (Με Τρύπες) | 1 τεμ. | 100 τεμ. |
| 02-9583 | Σόκορο Πάγκου Duropal 4 X 63 Λευκό | 1 τεμ. | 100 τεμ. |
| 02-9584 | Σόκορο Πάγκου Duropal 4 X 63 Μπεζ | 1 τεμ. | 100 τεμ. |
| 02-9586 | Σόκορο Πάγκου Duropal 4 X 63 Καφέ Ανοιχτό | 1 τεμ. | 100 τεμ. |
| 02-9587 | Σόκορο Πάγκου Duropal 4 X 63 Γκρι | 1 τεμ. | 100 τεμ. |
| 02-9588 | Σόκορο Πάγκου Duropal 4 X 63 Καφέ Σκούρο | 1 τεμ. | 100 τεμ. |
| 02-9589 | Σόκορο Πάγκου Duropal 4 X 63 Μαύρο | 1 τεμ. | 100 τεμ. |
| 02-9590 | Σόκορο Πάγκου Duropal 4 X 63 Χρυσό | 1 τεμ. | 100 τεμ. |

| ΚΩΔΙΚΟΣ | ΠΕΡΙΓΡΑΦΗ | ΣΥΣΚ/ΣΙΑ | ΣΥΣΚ/ΣΙΑ ΚΙΒΩΤΙΟΥ |
|---------|---|----------|-------------------|
| 02-9701 | Σόκορο Πάγκου Duropal 4 X 83 Νικελ (Χωρίς Τρύπες) | 1 τεμ. | 50 τεμ. |
| 02-9702 | Σόκορο Πάγκου Duropal 4 X 83 Νικελ (Με Τρύπες) | 1 τεμ. | 50 τεμ. |
| 02-9793 | Σόκορο Πάγκου Duropal 4 X 83 Λευκό | 1 τεμ. | 50 τεμ. |
| 02-9794 | Σόκορο Πάγκου Duropal 4 X 83 Μπεζ | 1 τεμ. | 50 τεμ. |
| 02-9796 | Σόκορο Πάγκου Duropal 4 X 83 Καφέ Ανοιχτό | 1 τεμ. | 50 τεμ. |
| 02-9797 | Σόκορο Πάγκου Duropal 4 X 83 Γκρι | 1 τεμ. | 50 τεμ. |
| 02-9798 | Σόκορο Πάγκου Duropal 4 X 83 Καφέ Σκούρο | 1 τεμ. | 50 τεμ. |
| 02-9799 | Σόκορο Πάγκου Duropal 4 X 83 Μαύρο | 1 τεμ. | 50 τεμ. |
| 02-9795 | Σόκορο Πάγκου Duropal 4 X 83 Χρυσό | 1 τεμ. | 50 τεμ. |

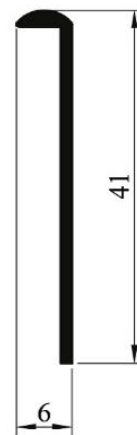

ΤΑΦ ΠΑΓΚΟΥ DUROPAL - ALPHAWOOD

DUROPAL

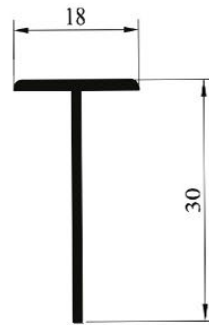

| ΚΩΔΙΚΟΣ | ΠΕΡΙΓΡΑΦΗ | ΣΥΣΚ/ΣΙΑ | ΣΥΣΚ/ΣΙΑ ΚΙΒΩΤΙΟΥ |
|---------|--|----------|-------------------|
| 02-9621 | Ταφ Πάγκου Duropal 3 X 63 Νίκελ | 1 τεμ. | 50 τεμ. |
| 02-9623 | Ταφ Πάγκου Duropal 3 X 63 Λευκό | 1 τεμ. | 50 τεμ. |
| 02-9624 | Ταφ Πάγκου Duropal 3 X 63 Μπεζ | 1 τεμ. | 50 τεμ. |
| 02-9626 | Ταφ Πάγκου Duropal 3 X 63 Καφέ Ανοιχτό | 1 τεμ. | 50 τεμ. |
| 02-9627 | Ταφ Πάγκου Duropal 3 X 63 Γκρι | 1 τεμ. | 50 τεμ. |
| 02-9628 | Ταφ Πάγκου Duropal 3 X 63 Καφέ Σκούρο | 1 τεμ. | 50 τεμ. |
| 02-9629 | Ταφ Πάγκου Duropal 3 X 63 Μαύρο | 1 τεμ. | 50 τεμ. |
| 02-9630 | Ταφ Πάγκου Duropal 3 X 63 Χρυσό | 1 τεμ. | 50 τεμ. |

| ΚΩΔΙΚΟΣ | ΠΕΡΙΓΡΑΦΗ | ΣΥΣΚ/ΣΙΑ | ΣΥΣΚ/ΣΙΑ ΚΙΒΩΤΙΟΥ |
|---------|--|----------|-------------------|
| 02-9681 | Ταφ Πάγκου Duropal 3 X 83 Νίκελ | 1 τεμ. | 50 τεμ. |
| 02-9683 | Ταφ Πάγκου Duropal 3 X 83 Λευκό | 1 τεμ. | 50 τεμ. |
| 02-9684 | Ταφ Πάγκου Duropal 3 X 83 Μπεζ | 1 τεμ. | 50 τεμ. |
| 02-9686 | Ταφ Πάγκου Duropal 3 X 83 Καφέ Ανοιχτό | 1 τεμ. | 50 τεμ. |
| 02-9687 | Ταφ Πάγκου Duropal 3 X 83 Γκρι | 1 τεμ. | 50 τεμ. |
| 02-9688 | Ταφ Πάγκου Duropal 3 X 83 Καφέ Σκούρο | 1 τεμ. | 50 τεμ. |
| 02-9689 | Ταφ Πάγκου Duropal 3 X 83 Μαύρο | 1 τεμ. | 50 τεμ. |
| 02-9690 | Ταφ Πάγκου Duropal 3 X 83 Χρυσό | 1 τεμ. | 50 τεμ. |

| ΚΩΔΙΚΟΣ | ΠΕΡΙΓΡΑΦΗ | ΣΥΣΚ/ΣΙΑ | ΣΥΣΚ/ΣΙΑ ΚΙΒΩΤΙΟΥ |
|---------|--|----------|-------------------|
| 02-9661 | Ταφ Πάγκου Duropal 4 X 63 Νίκελ | 1 τεμ. | 50 τεμ. |
| 02-9663 | Ταφ Πάγκου Duropal 4 X 63 Λευκό | 1 τεμ. | 50 τεμ. |
| 02-9664 | Ταφ Πάγκου Duropal 4 X 63 Μπεζ | 1 τεμ. | 50 τεμ. |
| 02-9666 | Ταφ Πάγκου Duropal 4 X 63 Καφέ Ανοιχτό | 1 τεμ. | 50 τεμ. |
| 02-9667 | Ταφ Πάγκου Duropal 4 X 63 Γκρι | 1 τεμ. | 50 τεμ. |
| 02-9668 | Ταφ Πάγκου Duropal 4 X 63 Καφέ Σκούρο | 1 τεμ. | 50 τεμ. |
| 02-9669 | Ταφ Πάγκου Duropal 4 X 63 Μαύρο | 1 τεμ. | 50 τεμ. |
| 02-9670 | Ταφ Πάγκου Duropal 4 X 63 Χρυσό | 1 τεμ. | 50 τεμ. |

| ΚΩΔΙΚΟΣ | ΠΕΡΙΓΡΑΦΗ | ΣΥΣΚ/ΣΙΑ | ΣΥΣΚ/ΣΙΑ ΚΙΒΩΤΙΟΥ |
|---------|--|----------|-------------------|
| 02-9781 | Ταφ Πάγκου Duropal 4 X 83 Νίκελ | 1 τεμ. | 50 τεμ. |
| 02-9783 | Ταφ Πάγκου Duropal 4 X 83 Λευκό | 1 τεμ. | 50 τεμ. |
| 02-9784 | Ταφ Πάγκου Duropal 4 X 83 Μπεζ | 1 τεμ. | 50 τεμ. |
| 02-9786 | Ταφ Πάγκου Duropal 4 X 83 Καφέ Ανοιχτό | 1 τεμ. | 50 τεμ. |
| 02-9787 | Ταφ Πάγκου Duropal 4 X 83 Γκρι | 1 τεμ. | 50 τεμ. |
| 02-9788 | Ταφ Πάγκου Duropal 4 X 83 Καφέ Σκούρο | 1 τεμ. | 50 τεμ. |
| 02-9789 | Ταφ Πάγκου Duropal 4 X 83 Μαύρο | 1 τεμ. | 50 τεμ. |
| 02-9790 | Ταφ Πάγκου Duropal 4 X 83 Χρυσό | 1 τεμ. | 50 τεμ. |

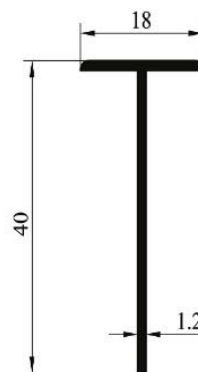

ΠΑΓΚΟΣ ΚΟΥΖΙΝΑΣ 60 mm



| ΚΩΔΙΚΟΣ | ΠΕΡΙΓΡΑΦΗ | ΣΥΣΚ/ΣΙΑ | ΣΥΣΚ/ΣΙΑ ΚΙΒΩΤΙΟΥ |
|---------|---|----------|-------------------|
| 02-7201 | Ενωτικό Πάγκου Άκρη Σχιστή 6 X 63 Νίκελ | 1 τεμ. | 15 τεμ. |
| 02-7205 | Ενωτικό Πάγκου Άκρη Σχιστή 6 X 83 Νίκελ | 1 τεμ. | 15 τεμ. |



| ΚΩΔΙΚΟΣ | ΠΕΡΙΓΡΑΦΗ | ΣΥΣΚ/ΣΙΑ | ΣΥΣΚ/ΣΙΑ ΚΙΒΩΤΙΟΥ |
|---------|---|----------|-------------------|
| 02-7204 | Σόκορο Πάγκου 6 X 63 Νίκελ (Χωρίς Τρύπες) | 1 τεμ. | 25 τεμ. |
| 02-7203 | Σόκορο Πάγκου 6 X 63 Νίκελ (Με Τρύπες) | 1 τεμ. | 25 τεμ. |
| 02-7208 | Σόκορο Πάγκου 6 X 83 Νίκελ (Χωρίς Τρύπες) | 1 τεμ. | 25 τεμ. |
| 02-7207 | Σόκορο Πάγκου 6 X 83 Νίκελ (Με Τρύπες) | 1 τεμ. | 25 τεμ. |



| ΚΩΔΙΚΟΣ | ΠΕΡΙΓΡΑΦΗ | ΣΥΣΚ/ΣΙΑ | ΣΥΣΚ/ΣΙΑ ΚΙΒΩΤΙΟΥ |
|---------|-------------------------------------|----------|-------------------|
| 02-7202 | Ταφ Πάγκου Άκρη Σχιστή 6 X 63 Νίκελ | 1 τεμ. | 15 τεμ. |
| 02-7206 | Ταφ Πάγκου Άκρη Σχιστή 6 X 83 Νίκελ | 1 τεμ. | 15 τεμ. |

ΦΕΡΑΜΙ ΚΡΕΒΑΤΙΩΝ ΜΕΤΑΛΛΙΚΟ ΓΑΛΒΑΝΙΖΕ



| ΚΩΔΙΚΟΣ | ΠΕΡΙΓΡΑΦΗ | ΣΥΣΚ/ΣΙΑ ΚΟΥΤΙΟΥ | ΣΥΣΚ/ΣΙΑ ΚΙΒΩΤΙΟΥ |
|---------|--------------------------------------|------------------|-------------------|
| 03-8151 | Φεράμι Κρεβατιού Μεταλλικό Γαλβανιζέ | 20 σετ | 80 σετ |

ΦΕΡΑΜΙ ΚΡΕΒΑΤΙΩΝ ΠΛΑΣΤΙΚΟ



| ΚΩΔΙΚΟΣ | ΠΕΡΙΓΡΑΦΗ | ΣΥΣΚ/ΣΙΑ ΚΙΒΩΤΙΟΥ |
|---------|--|-------------------|
| 03-8185 | Φεράμι Κρεβατιού Πλαστικό N.13 Μονή Βίδα | 25 σετ |



| ΚΩΔΙΚΟΣ | ΠΕΡΙΓΡΑΦΗ | ΣΥΣΚ/ΣΙΑ ΚΙΒΩΤΙΟΥ |
|---------|---|-------------------|
| 03-8186 | Φεράμι Κρεβατιού Πλαστικό N.15 Διπλή Βίδα | 25 σετ |

ΜΑΓΝΗΤΑΚΙ ΕΡΜΑΡΙΩΝ



| ΚΩΔΙΚΟΣ | ΠΕΡΙΓΡΑΦΗ | ΣΥΣΚ/ΣΙΑ ΚΟΥΤΙΟΥ | ΣΥΣΚ/ΣΙΑ ΚΙΒΩΤΙΟΥ |
|---------|--------------------------|------------------|-------------------|
| 03-1095 | Μαγνητάκι Ερμαρίων Λευκό | 100 τεμ | 800 τεμ |
| 03-1095 | Μαγνητάκι Ερμαρίων Καφέ | 100 τεμ | 800 τεμ |

ΠΑΤΙΝΙ ΚΑΡΦΙ ΠΛΑΣΤΙΚΟ



| ΚΩΔΙΚΟΣ | ΠΕΡΙΓΡΑΦΗ | ΣΥΣΚ/ΣΙΑ ΚΟΥΤΙΟΥ | ΣΥΣΚ/ΣΙΑ ΚΙΒΩΤΙΟΥ |
|---------|-----------------------------|------------------|-------------------|
| 03-1101 | Πατίνι Καρφί Πλαστικό Λευκό | 1.000 τεμ | 1.200 τεμ |
| 03-1102 | Πατίνι Καρφί Πλαστικό Καφέ | 1.000 τεμ | 1.200 τεμ |

ΠΑΤΙΝΙ ΚΑΡΦΙ ΛΑΣΤΙΧΟ



| ΚΩΔΙΚΟΣ | ΠΕΡΙΓΡΑΦΗ | ΣΥΣΚ/ΣΙΑ ΚΟΥΤΙΟΥ | ΣΥΣΚ/ΣΙΑ ΚΙΒΩΤΙΟΥ |
|---------|-------------------------------|------------------|-------------------|
| 03-1103 | Πατίνι Καρφί Λάστιχο Φ19 Καφέ | 100 τεμ | 1.000 τεμ |
| 03-1104 | Πατίνι Καρφί Λάστιχο Φ25 Καφέ | 100 τεμ | 1.000 τεμ |

ΣΩΛΗΝΑ ΝΤΟΥΛΑΠΑΣ ΟΒΑΛ ΝΙΚΕΛ



| ΚΩΔΙΚΟΣ | ΠΕΡΙΓΡΑΦΗ | ΠΡΟΦΙΛ | ΣΥΣΚ/ΣΙΑ ΚΙΒΩΤΙΟΥ |
|---------|-----------------------------|---------|-------------------|
| 04-7385 | Σωλήνα Ντουλάπας Οβάλ Νικελ | 3 μέτρα | 75 μέτρα |

ΣΩΛΗΝΑ ΝΤΟΥΛΑΠΑΣ ΑΛΟΥΜΙΝΙΟΥ ΟΒΑΛ



| ΚΩΔΙΚΟΣ | ΠΕΡΙΓΡΑΦΗ | ΠΡΟΦΙΛ | ΣΥΣΚ/ΣΙΑ ΚΙΒΩΤΙΟΥ |
|---------|----------------------------------|---------|-------------------|
| 04-7390 | Σωλήνα Ντουλάπας Οβάλ Αλουμινίου | 3 μέτρα | 90 μέτρα |

ΣΤΗΡΙΓΜΑ ΣΩΛΗΝΑΣ ΟΒΑΛ



| ΚΩΔΙΚΟΣ | ΠΕΡΙΓΡΑΦΗ | ΣΥΣΚ/ΣΙΑ ΚΟΥΤΙΟΥ | ΣΥΣΚ/ΣΙΑ ΚΙΒΩΤΙΟΥ |
|---------|-----------------------------|------------------|-------------------|
| 04-7386 | Στήριγμα Σωλήνας Οβάλ Νικελ | 100 τεμ. | 1.000 τεμ. |

ΚΕΝΤΡΙΚΟ ΣΤΗΡΙΓΜΑ ΣΩΛΗΝΑΣ ΟΒΑΛ



| ΚΩΔΙΚΟΣ | ΠΕΡΙΓΡΑΦΗ | ΣΥΣΚ/ΣΙΑ ΚΟΥΤΙΟΥ | ΣΥΣΚ/ΣΙΑ ΚΙΒΩΤΙΟΥ |
|----------|--|------------------|-------------------|
| 04-7386K | Στήριγμα Σωλήνας Κεντρικό Οβάλ Ρυθμιζόμενο Νικελ | 100 τεμ. | 500 τεμ. |

ΣΩΛΗΝΑ ΝΤΟΥΛΑΠΑΣ ΣΤΡΟΓΓΥΛΗ



| ΚΩΔΙΚΟΣ | ΠΕΡΙΓΡΑΦΗ | ΠΡΟΦΙΛ | ΣΥΣΚ/ΣΙΑ ΚΙΒΩΤΙΟΥ |
|---------|--------------------------------|---------|-------------------|
| 04-7387 | Σωλήνα Ντουλάπας Στρογγυλή Φ19 | 3 μέτρα | 75 μέτρα |
| 04-7375 | Σωλήνα Ντουλάπας Στρογγυλή Φ25 | 3 μέτρα | 75 μέτρα |

ΣΤΗΡΙΓΜΑ ΣΩΛΗΝΑΣ ΣΤΡΟΓ. ΠΛΑΣΤΙΚΟ Φ19 (ΠΕΤΑΛΟ)



| ΚΩΔΙΚΟΣ | ΠΕΡΙΓΡΑΦΗ | ΣΥΣΚ/ΣΙΑ ΚΟΥΤΙΟΥ | ΣΥΣΚ/ΣΙΑ ΚΙΒΩΤΙΟΥ |
|---------|---|------------------|-------------------|
| 04-7388 | Στήριγμα Σωλήνας Στρογγυλής Φ19 Πλαστικό (Πέταλο) Λευκό | 100 τεμ. | 1.200 τεμ. |
| 04-7389 | Στήριγμα Σωλήνας Στρογγυλής Φ19 Πλαστικό (Πέταλο) Καφέ | 100 τεμ. | 1.200 τεμ. |

ΣΤΗΡΙΓΜΑ ΣΩΛΗΝΑΣ ΣΤΡΟΓΓΥΛΗΣ Φ25



| ΚΩΔΙΚΟΣ | ΠΕΡΙΓΡΑΦΗ | ΣΥΣΚ/ΣΙΑ ΚΟΥΤΙΟΥ | ΣΥΣΚ/ΣΙΑ ΚΙΒΩΤΙΟΥ |
|---------|---------------------------------------|------------------|-------------------|
| 04-7376 | Στήριγμα Σωλήνας Στρογγυλής Φ25 Νίκελ | 100 τεμ. | 500 τεμ. |

ΦΕΡΑΜΙ ΝΤΟΥΛΑΠΑΣ ΜΕΤΑΛΛΙΚΟ



| ΚΩΔΙΚΟΣ | ΠΕΡΙΓΡΑΦΗ | ΣΥΣΚ/ΣΙΑ ΚΟΥΤΙΟΥ | ΣΥΣΚ/ΣΙΑ ΚΙΒΩΤΙΟΥ |
|---------|----------------------------------|------------------|-------------------|
| 04-8149 | Φεράμι Ντουλάπας Μεταλλικό Νίκελ | 100 σετ | 400 σετ |

ΧΟΥΦΤΑ ΔΑΧΤΥΛΟΥ ΜΕΤΑΛΛΙΚΗ



| ΚΩΔΙΚΟΣ | ΠΕΡΙΓΡΑΦΗ | ΣΥΣΚ/ΣΙΑ ΣΑΚΟΥΛΑΣ | ΣΥΣΚ/ΣΙΑ ΚΟΥΤΙΟΥ |
|---------|---------------------------------|-------------------|------------------|
| 04-7261 | Χούφτα Δαχτύλου Μεταλλική Νίκελ | 1 τεμ. | 50 τεμ. |
| 04-7262 | Χούφτα Δαχτύλου Μεταλλική Χρυσή | 1 τεμ. | 50 τεμ. |

ΠΗΧΑΚΙ ΤΖΑΜΙΟΥ



| ΚΩΔΙΚΟΣ | ΠΕΡΙΓΡΑΦΗ | ΠΡΟΦΙΛ | ΣΥΣΚ/ΣΙΑ ΚΙΒΩΤΙΟΥ |
|---------|--------------------------------------|---------|-------------------|
| 04-7275 | Πηχάκι Τζαμιού Πλαστικό Καφέ Ανοιχτό | 3 μέτρα | 300 μέτρα |
| 04-7276 | Πηχάκι Τζαμιού Πλαστικό Καφέ Σκούρο | 3 μέτρα | 300 μέτρα |
| 04-7277 | Πηχάκι Τζαμιού Πλαστικό Λευκό | 3 μέτρα | 300 μέτρα |

ΕΛΑΤΗΡΙΟ ΣΙΤΟΠΟΡΤΑΣ



| ΚΩΔΙΚΟΣ | ΠΕΡΙΓΡΑΦΗ | ΣΥΣΚ/ΣΙΑ ΚΟΥΤΙΟΥ | ΣΥΣΚ/ΣΙΑ ΚΙΒΩΤΙΟΥ |
|---------|-------------------------------|------------------|-------------------|
| 04-8158 | Ελατήριο Σιτόπορτας Μεταλλικό | 10 τεμ. | 100 τεμ. |

ΣΤΗΡΙΓΜΑ ΚΑΘΡΕΦΤΗ

“Z”



| ΚΩΔΙΚΟΣ | ΠΕΡΙΓΡΑΦΗ | ΣΥΣΚ/ΣΙΑ ΚΟΥΤΙΟΥ | ΣΥΣΚ/ΣΙΑ ΚΙΒΩΤΙΟΥ |
|---------|------------------------------------|------------------|-------------------|
| 04-1083 | Στήριγμα Καθρέφτη "Z" (1103) Νίκελ | 100 τεμ. | 2.000 τεμ. |

ΣΤΗΡΙΓΜΑ ΚΑΘΡΕΦΤΗ

“105”



| ΚΩΔΙΚΟΣ | ΠΕΡΙΓΡΑΦΗ | ΣΥΣΚ/ΣΙΑ ΚΟΥΤΙΟΥ | ΣΥΣΚ/ΣΙΑ ΚΙΒΩΤΙΟΥ |
|---------|-------------------------------|------------------|-------------------|
| 04-1084 | Στήριγμα Καθρέφτη "105" Νίκελ | 100 τεμ. | 3.000 τεμ. |

ΣΤΗΡΙΓΜΑ ΚΑΘΡΕΦΤΗ

“107/Κ”



| ΚΩΔΙΚΟΣ | ΠΕΡΙΓΡΑΦΗ | ΣΥΣΚ/ΣΙΑ ΚΟΥΤΙΟΥ | ΣΥΣΚ/ΣΙΑ ΚΙΒΩΤΙΟΥ |
|---------|---|------------------|-------------------|
| 04-1085 | Στήριγμα Γωνιακό Καθρέφτη (107/Κ) Νίκελ | 100 τεμ. | 2.000 τεμ. |

ΣΤΗΡΙΓΜΑ ΚΑΘΡΕΦΤΗ

“107/Κ”



| ΚΩΔΙΚΟΣ | ΠΕΡΙΓΡΑΦΗ | ΣΥΣΚ/ΣΙΑ ΚΟΥΤΙΟΥ | ΣΥΣΚ/ΣΙΑ ΚΙΒΩΤΙΟΥ |
|---------|---|------------------|-------------------|
| 04-1086 | Στήριγμα Γωνιακό Καθρέφτη (107/Ο) Νίκελ | 100 τεμ. | 2.000 τεμ. |

ΣΤΗΡΙΓΜΑ ΚΑΘΡΕΦΤΗ "109/Κ"



| ΚΩΔΙΚΟΣ | ΠΕΡΙΓΡΑΦΗ | ΣΥΣΚ/ΣΙΑ ΚΟΥΤΙΟΥ | ΣΥΣΚ/ΣΙΑ ΚΙΒΩΤΙΟΥ |
|---------|---|------------------|-------------------|
| 04-1087 | Στήριγμα Γωνιακό Καθρέφτη (109/Κ) Νίκελ | 100 τεμ. | 2.000 τεμ. |

ΣΤΗΡΙΓΜΑ ΚΑΘΡΕΦΤΗ "109/Σ"



| ΚΩΔΙΚΟΣ | ΠΕΡΙΓΡΑΦΗ | ΣΥΣΚ/ΣΙΑ ΚΟΥΤΙΟΥ | ΣΥΣΚ/ΣΙΑ ΚΙΒΩΤΙΟΥ |
|---------|---|------------------|-------------------|
| 04-1088 | Στήριγμα Γωνιακό Καθρέφτη (109/Σ) Νίκελ | 100 τεμ. | 2.000 τεμ. |

ΑΝΤΙΚΡΥΣΜΑ ΤΖΑΜΙΟΥ "ΚΥΠΡΙ"

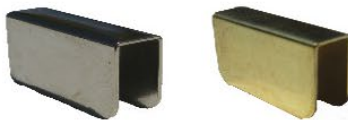

| ΚΩΔΙΚΟΣ | ΠΕΡΙΓΡΑΦΗ | ΣΥΣΚ/ΣΙΑ ΚΟΥΤΙΟΥ | ΣΥΣΚ/ΣΙΑ ΚΙΒΩΤΙΟΥ |
|---------|---|------------------|-------------------|
| 04-1081 | Αντίκρυσμα Τζαμιού "Κυπρί" (79/1) Νίκελ | 100 τεμ. | 3.000 τεμ. |
| 04-1082 | Αντίκρυσμα Τζαμιού "Κυπρί" (79/1) Χρυσό | 100 τεμ. | 3.000 τεμ. |

ΣΤΗΡΙΓΜΑΤΑ ΤΖΑΜΙΟΥ ΠΑΠΑΓΑΛΑΚΙ



| ΚΩΔΙΚΟΣ | ΠΕΡΙΓΡΑΦΗ | ΣΥΣΚ/ΣΙΑ | ΣΥΣΚ/ΣΙΑ ΚΙΒΩΤΙΟΥ |
|---------|--|----------|-------------------|
| 04-1075 | Στήριγμα Τζαμιού Παπαγαλάκι 5,5 cm Μικρό Αλουμινίου | 1 τεμ. | 25 τεμ. |
| 04-1076 | Στήριγμα Τζαμιού Παπαγαλάκι 7,5 cm Μεγάλο Αλουμινίου | 1 τεμ. | 25 τεμ. |

ΤΙΡΑΖ ΑΛΟΥΜΙΝΙΟΥ (ΣΙΔΗΡΟΔΡΟΜΟΣ) ΜΟΝΟ “ΔΑΝΙΑΣ”



| ΚΩΔΙΚΟΣ | ΠΕΡΙΓΡΑΦΗ | ΠΡΟΦΙΛ | ΣΥΣΚ/ΣΙΑ ΔΕΜΑΤΟΣ |
|---------|---|---------|------------------|
| 04-7501 | Τιράζ (Σιδηρόδρομος) Αλουμινίου Μονό "Δανίας" Ασημί | 5 μέτρα | 200 μέτρα |
| 04-7502 | Τιράζ (Σιδηρόδρομος) Αλουμινίου Μονό "Δανίας" Λευκό | 5 μέτρα | 100 μέτρα |



ΤΙΡΑΖ ΑΛΟΥΜΙΝΙΟΥ (ΣΙΔΗΡΟΔΡΟΜΟΣ) ΔΙΠΛΟ “ΑΠΛΟ”

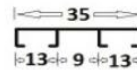

| ΚΩΔΙΚΟΣ | ΠΕΡΙΓΡΑΦΗ | ΠΡΟΦΙΛ | ΣΥΣΚ/ΣΙΑ ΔΕΜΑΤΟΣ |
|---------|--|---------|------------------|
| 04-7505 | Τιράζ (Σιδηρόδρομος) Αλουμινίου Διπλό "Απλό" Ασημί | 5 μέτρα | 100 μέτρα |
| 04-7506 | Τιράζ (Σιδηρόδρομος) Αλουμινίου Διπλό "Απλό" Λευκό | 5 μέτρα | 100 μέτρα |

ΤΙΡΑΖ ΑΛΟΥΜΙΝΙΟΥ (ΣΙΔΗΡΟΔΡΟΜΟΣ) ΔΙΠΛΟ “ΔΑΝΙΑΣ”



| ΚΩΔΙΚΟΣ | ΠΕΡΙΓΡΑΦΗ | ΠΡΟΦΙΛ | ΣΥΣΚ/ΣΙΑ ΔΕΜΑΤΟΣ |
|---------|--|---------|------------------|
| 04-7511 | Τιράζ (Σιδηρόδρομος) Αλουμινίου Διπλό "Δανίας" Ασημί | 5 μέτρα | 50 μέτρα |
| 04-7512 | Τιράζ (Σιδηρόδρομος) Αλουμινίου Διπλό "Δανίας" Λευκό | 5 μέτρα | 60 μέτρα |

ΚΡΙΚΟΣ Φ33 ΚΟΥΡΤΙΝΑΣ



| ΚΩΔΙΚΟΣ | ΠΕΡΙΓΡΑΦΗ | ΣΥΣΚ/ΣΙΑ ΚΟΥΤΙΟΥ | ΣΥΣΚ/ΣΙΑ ΚΙΒΩΤΙΟΥ |
|---------|---|------------------|-------------------|
| 04-2111 | Κρίκος Κουρτίνας Πλαστικός Φ33 Λευκός | 100 τεμ. | 1.000 τεμ. |
| 04-2112 | Κρίκος Κουρτίνας Πλαστικός Φ33 Καφέ | 100 τεμ. | 1.000 τεμ. |
| 04-2113 | Κρίκος Κουρτίνας Πλαστικός Φ33 Διάφανος | 100 τεμ. | 1.000 τεμ. |
| 04-2114 | Κρίκος Κουρτίνας Πλαστικός Φ33 Μελί | 100 τεμ. | 1.000 τεμ. |
| 04-2115 | Κρίκος Κουρτίνας Πλαστικός Φ33 Κερασιά | 100 τεμ. | 1.000 τεμ. |

ΧΟΥΚΣ ΕΝΙΣΧΥΜΕΝΟ



| ΚΩΔΙΚΟΣ | ΠΕΡΙΓΡΑΦΗ | ΣΥΣΚ/ΣΙΑ |
|---------|---------------------------|------------|
| 04-2130 | Χουκς Πλαστικό | 1.000 τεμ. |
| 04-2132 | Χουκς Ενισχυμένο Πλαστικό | 1.000 τεμ. |



| ΚΩΔΙΚΟΣ | ΠΕΡΙΓΡΑΦΗ | ΣΥΣΚ/ΣΙΑ |
|---------|----------------|----------|
| 04-2131 | Χουκς Πλαστικό | 50 τεμ. |

ΣΤΡΟΓΓΥΛΟ ΡΑΦΤΟ



| ΚΩΔΙΚΟΣ | ΠΕΡΙΓΡΑΦΗ | ΣΥΣΚ/ΣΙΑ |
|---------|--------------------------|------------|
| 04-2133 | Στρογγυλό Ραφτό Πλαστικό | 1.000 τεμ. |



| ΚΩΔΙΚΟΣ | ΠΕΡΙΓΡΑΦΗ | ΣΥΣΚ/ΣΙΑ |
|---------|--------------------------|----------|
| 04-2134 | Στρογγυλό Ραφτό Πλαστικό | 50 τεμ. |

ΣΤΡΟΓΓΥΛΟ ΡΑΦΤΟ ΕΝΩΜΕΝΟ



| ΚΩΔΙΚΟΣ | ΠΕΡΙΓΡΑΦΗ | ΣΥΣΚ/ΣΙΑ |
|---------|----------------------------------|----------|
| 04-2135 | Στρογγυλό Ραφτό Πλαστικό Ενωμένο | 1 τεμ. |

ΣΤΟΠ ΜΕ ΡΟΔΕΛΑ



| ΚΩΔΙΚΟΣ | ΠΕΡΙΓΡΑΦΗ | ΣΥΣΚ/ΣΙΑ |
|---------|----------------------------------|----------|
| 04-2136 | Στοπ Με Ροδέλα Πλαστικό Λευκό | 500 τεμ. |
| 04-2137 | Στοπ Με Ροδέλα Πλαστικό Ασημένιο | 500 τεμ. |
| 04-2138 | Στοπ Με Ροδέλα Πλαστικό Χρυσό | 500 τεμ. |

ΤΕΤΡΑΓΩΝΟ ΡΑΦΤΟ



| ΚΩΔΙΚΟΣ | ΠΕΡΙΓΡΑΦΗ | ΣΥΣΚ/ΣΙΑ |
|---------|--------------------------|------------|
| 04-2139 | Τετράγωνο Ραφτό Πλαστικό | 1.000 τεμ. |



| ΚΩΔΙΚΟΣ | ΠΕΡΙΓΡΑΦΗ | ΣΥΣΚ/ΣΙΑ |
|---------|--------------------------|----------|
| 04-2140 | Τετράγωνο Ραφτό Πλαστικό | 50 τεμ. |

ΤΕΤΡΑΓΩΝΟ ΡΑΦΤΟ ΕΝΩΜΕΝΟ



| ΚΩΔΙΚΟΣ | ΠΕΡΙΓΡΑΦΗ | ΣΥΣΚ/ΣΙΑ |
|---------|----------------------------------|----------|
| 04-2141 | Τετράγωνο Ραφτό Πλαστικό Ενωμένο | 1 τεμ. |

ΣΤΡΟΓΓΥΛΟΣ ΓΑΝΤΖΟΣ



| ΚΩΔΙΚΟΣ | ΠΕΡΙΓΡΑΦΗ | ΣΥΣΚ/ΣΙΑ |
|---------|------------------------------|------------|
| 04-2142 | Στρογγυλός Γάντζος Πλαστικός | 1.000 τεμ. |

ΠΑΡΑΜΑΝΑ ΡΑΦΤΟ



| ΚΩΔΙΚΟΣ | ΠΕΡΙΓΡΑΦΗ | ΣΥΣΚ/ΣΙΑ |
|---------|--------------------------|----------|
| 04-2143 | Παραμάνια Ραφτό Πλαστικό | 500 τεμ. |



| ΚΩΔΙΚΟΣ | ΠΕΡΙΓΡΑΦΗ | ΣΥΣΚ/ΣΙΑ |
|---------|--------------------------|----------|
| 04-2144 | Παραμάνια Ραφτό Πλαστικό | 50 τεμ. |

ΠΑΡΑΜΑΝΑ ΝΤΟΥΚΟ



| ΚΩΔΙΚΟΣ | ΠΕΡΙΓΡΑΦΗ | ΣΥΣΚ/ΣΙΑ |
|---------|------------------|----------|
| 04-2145 | Παραμάνια Ντούκο | 500 τεμ. |

ΜΕΝΤΕΣΕΣ ΤΕΤΡΑΓΩΝΟΣ ΣΙΔΕΡΕΝΙΟΣ (ΚΙΤΡΙΝΟΣ)

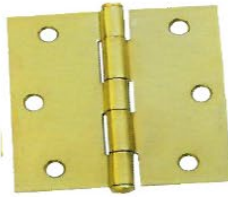

| ΚΩΔΙΚΟΣ | ΠΕΡΙΓΡΑΦΗ | ΣΥΣΚ/ΣΙΑ ΚΟΥΤΙΟΥ | ΣΥΣΚ/ΣΙΑ ΚΙΒΩΤΙΟΥ |
|---------|---|------------------|-------------------|
| 05-8131 | Μεντεσές Τετράγωνος Σιδερένιος 2.5" X 2.5" Κίτρινος | 24 τεμ. | 360 τεμ. |
| 05-8132 | Μεντεσές Τετράγωνος Σιδερένιος 3.0" X 3.0" Κίτρινος | 24 τεμ. | 240 τεμ. |
| 05-8133 | Μεντεσές Τετράγωνος Σιδερένιος 3.5" X 3.5" Κίτρινος | 12 τεμ. | 216 τεμ. |
| 05-8134 | Μεντεσές Τετράγωνος Σιδερένιος 4.0" X 4.0" Κίτρινος | 12 τεμ. | 120 τεμ. |

ΜΕΝΤΕΣΕΣ ΤΕΤΡΑΓΩΝΟΣ ΣΙΔΕΡΕΝΙΟΣ (ΑΒΑΦΟΣ)

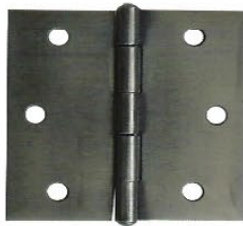

| ΚΩΔΙΚΟΣ | ΠΕΡΙΓΡΑΦΗ | ΣΥΣΚ/ΣΙΑ ΚΟΥΤΙΟΥ | ΣΥΣΚ/ΣΙΑ ΚΙΒΩΤΙΟΥ |
|---------|---|------------------|-------------------|
| 05-8125 | Μεντεσές Τετράγωνος Σιδερένιος 2.5" X 2.5" Άβαφος | 24 τεμ. | 360 τεμ. |
| 05-8126 | Μεντεσές Τετράγωνος Σιδερένιος 3.0" X 3.0" Άβαφος | 24 τεμ. | 240 τεμ. |
| 05-8127 | Μεντεσές Τετράγωνος Σιδερένιος 3.5" X 3.5" Άβαφος | 12 τεμ. | 216 τεμ. |
| 05-8128 | Μεντεσές Τετράγωνος Σιδερένιος 4.0" X 4.0" Άβαφος | 12 τεμ. | 120 τεμ. |

ΜΕΝΤΕΣΕΣ ΤΕΤΡΑΓΩΝΟΣ ΣΙΔΕΡΕΝΙΟΣ (ΝΙΚΕΛ)



| ΚΩΔΙΚΟΣ | ΠΕΡΙΓΡΑΦΗ | ΣΥΣΚ/ΣΙΑ ΚΟΥΤΙΟΥ | ΣΥΣΚ/ΣΙΑ ΚΙΒΩΤΙΟΥ |
|---------|--|------------------|-------------------|
| 05-8135 | Μεντεσές Τετράγωνος Σιδερένιος 2.5" X 2.5" Νικελ | 24 τεμ. | 360 τεμ. |

ΜΕΝΤΕΣΣΕΣ ΣΤΕΝΟΣ ΣΙΔΕΡΕΝΙΟΣ (ΚΙΤΡΙΝΟΣ)



| ΚΩΔΙΚΟΣ | ΠΕΡΙΓΡΑΦΗ | ΣΥΣΚ/ΣΙΑ ΚΟΥΤΙΟΥ | ΣΥΣΚ/ΣΙΑ ΚΙΒΩΤΙΟΥ |
|---------|--|------------------|-------------------|
| 05-8143 | Μεντεσές Στενός Σιδερένιος 1.0" Κίτρινος | 48 τεμ. | 2.400 τεμ. |
| 05-8144 | Μεντεσές Στενός Σιδερένιος 1.5" Κίτρινος | 24 τεμ. | 1.200 τεμ. |
| 05-8145 | Μεντεσές Στενός Σιδερένιος 2.0" Κίτρινος | 24 τεμ. | 1.200 τεμ. |
| 05-8146 | Μεντεσές Στενός Σιδερένιος 2.5" Κίτρινος | 24 τεμ. | 600 τεμ. |
| 05-8147 | Μεντεσές Στενός Σιδερένιος 3.0" Κίτρινος | 24 τεμ. | 600 τεμ. |

ΜΕΝΤΕΣΣΕΣ ΠΛΑΚΑ ΜΕ ΡΟΥΛΕΜΑΝ (ΙΝΟΧ)



| ΚΩΔΙΚΟΣ | ΠΕΡΙΓΡΑΦΗ | ΣΥΣΚ/ΣΙΑ ΚΟΥΤΙΟΥ | ΣΥΣΚ/ΣΙΑ ΚΙΒΩΤΙΟΥ |
|---------|--|------------------|-------------------|
| 05-8121 | Μεντεσές Πλάκα Με Ρουλεμάν 76 X 63 Ιnox | 12 τεμ. | 1.200 τεμ. |
| 05-8122 | Μεντεσές Πλάκα Με Ρουλεμάν 100 X 76 Ιnox | 12 τεμ. | 1.200 τεμ. |

ΜΕΝΤΕΣΣΕΣ ΣΙΔΕΡΕΝΙΟΣ (ΜΕΤΡΟΥ)



| ΚΩΔΙΚΟΣ | ΠΕΡΙΓΡΑΦΗ | ΣΥΣΚ/ΣΙΑ | ΣΥΣΚ/ΣΙΑ ΔΕΜΑΤΟΣ |
|---------|-----------------------------------|-----------|----------------------|
| 05-8141 | Μεντεσές Σιδερένιος Μέτρου Νικελ | 3,5 μέτρα | 35 μέτρα (10 Βέργες) |
| 05-8142 | Μεντεσές Σιδερένιος Μέτρου Χρυσός | 3,5 μέτρα | 35 μέτρα (10 Βέργες) |

ΠΟΡΤΑΔΕΛΛΑ ΣΙΔΕΡΕΝΙΑ (ΚΙΤΡΙΝΗ)



| ΚΩΔΙΚΟΣ | ΠΕΡΙΓΡΑΦΗ | ΣΥΣΚ/ΣΙΑ ΚΟΥΤΙΟΥ | ΣΥΣΚ/ΣΙΑ ΚΙΒΩΤΙΟΥ |
|---------|--|------------------|-------------------|
| 05-8401 | Πορταδέλλα Σιδερένια N. 80 Κίτρινη (Αριστερό) | 12 τεμ. | 96 τεμ. |
| 05-8402 | Πορταδέλλα Σιδερένια N. 80 Κίτρινη (Δεξί) | 12 τεμ. | 96 τεμ. |
| 05-8403 | Πορταδέλλα Σιδερένια N. 90 Κίτρινη (Αριστερό) | 12 τεμ. | 96 τεμ. |
| 05-8404 | Πορταδέλλα Σιδερένια N. 90 Κίτρινη (Δεξί) | 12 τεμ. | 96 τεμ. |
| 05-8405 | Πορταδέλλα Σιδερένια N. 100 Κίτρινη (Αριστερό) | 12 τεμ. | 96 τεμ. |
| 05-8406 | Πορταδέλλα Σιδερένια N. 100 Κίτρινη (Δεξί) | 12 τεμ. | 96 τεμ. |
| 05-8407 | Πορταδέλλα Σιδερένια N. 110 Κίτρινη (Αριστερό) | 12 τεμ. | 96 τεμ. |
| 05-8408 | Πορταδέλλα Σιδερένια N. 110 Κίτρινη (Δεξί) | 12 τεμ. | 96 τεμ. |
| 05-8409 | Πορταδέλλα Σιδερένια N. 120 Κίτρινη (Αριστερό) | 12 τεμ. | 96 τεμ. |
| 05-8410 | Πορταδέλλα Σιδερένια N. 120 Κίτρινη (Δεξί) | 12 τεμ. | 96 τεμ. |

ΠΟΡΤΑΔΕΛΛΑ ΣΙΔΕΡΕΝΙΑ (ΑΠΛΗ)



| ΚΩΔΙΚΟΣ | ΠΕΡΙΓΡΑΦΗ | ΣΥΣΚ/ΣΙΑ ΚΟΥΤΙΟΥ | ΣΥΣΚ/ΣΙΑ ΚΙΒΩΤΙΟΥ |
|---------|---|------------------|-------------------|
| 05-8411 | Πορταδέλλα Σιδερένια N. 80 Απλή (Αριστερό) | 12 τεμ. | 96 τεμ. |
| 05-8412 | Πορταδέλλα Σιδερένια N. 80 Απλή (Δεξί) | 12 τεμ. | 96 τεμ. |
| 05-8413 | Πορταδέλλα Σιδερένια N. 90 Απλή (Αριστερό) | 12 τεμ. | 96 τεμ. |
| 05-8414 | Πορταδέλλα Σιδερένια N. 90 Απλή (Δεξί) | 12 τεμ. | 96 τεμ. |
| 05-8415 | Πορταδέλλα Σιδερένια N. 100 Απλή (Αριστερό) | 12 τεμ. | 96 τεμ. |
| 05-8416 | Πορταδέλλα Σιδερένια N. 100 Απλή (Δεξί) | 12 τεμ. | 96 τεμ. |
| 05-8417 | Πορταδέλλα Σιδερένια N. 110 Απλή (Αριστερό) | 12 τεμ. | 96 τεμ. |
| 05-8418 | Πορταδέλλα Σιδερένια N. 110 Απλή (Δεξί) | 12 τεμ. | 96 τεμ. |
| 05-8419 | Πορταδέλλα Σιδερένια N. 120 Απλή (Αριστερό) | 12 τεμ. | 96 τεμ. |
| 05-8420 | Πορταδέλλα Σιδερένια N. 120 Απλή (Δεξί) | 12 τεμ. | 96 τεμ. |

ΠΟΡΤΑΔΕΛΛΑ ΑΛΟΥΜΙΝΙΟΥ



| ΚΩΔΙΚΟΣ | ΠΕΡΙΓΡΑΦΗ | ΣΥΣΚ/ΣΙΑ ΚΟΥΤΙΟΥ | ΣΥΣΚ/ΣΙΑ ΚΙΒΩΤΙΟΥ |
|---------|--|------------------|-------------------|
| 05-8421 | Πορταδέλλα Αλουμινίου N.100 Λευκή (Αριστερό) | 12 τεμ. | 96 τεμ. |
| 05-8422 | Πορταδέλλα Αλουμινίου N.100 Λευκή (Δεξί) | 12 τεμ. | 96 τεμ. |
| 05-8423 | Πορταδέλλα Αλουμινίου N.100 Ασμή (Αριστερό) | 12 τεμ. | 96 τεμ. |
| 05-8424 | Πορταδέλλα Αλουμινίου N.100 Ασμή (Δεξί) | 12 τεμ. | 96 τεμ. |
| 05-8425 | Πορταδέλλα Αλουμινίου N.100 Μαύρη (Αριστερό) | 12 τεμ. | 96 τεμ. |
| 05-8426 | Πορταδέλλα Αλουμινίου N.100 Μαύρη (Δεξί) | 12 τεμ. | 96 τεμ. |
| 05-8427 | Πορταδέλλα Αλουμινίου N.100 Χρυσή (Αριστερό) | 12 τεμ. | 96 τεμ. |
| 05-8428 | Πορταδέλλα Αλουμινίου N.100 Χρυσή (Δεξί) | 12 τεμ. | 96 τεμ. |

| ΚΩΔΙΚΟΣ | ΠΕΡΙΓΡΑΦΗ | ΣΥΣΚ/ΣΙΑ ΚΟΥΤΙΟΥ | ΣΥΣΚ/ΣΙΑ ΚΙΒΩΤΙΟΥ |
|---------|--|------------------|-------------------|
| 05-8431 | Πορταδέλλα Αλουμινίου N.120 Λευκή (Αριστερό) | 12 τεμ. | 96 τεμ. |
| 05-8432 | Πορταδέλλα Αλουμινίου N.120 Λευκή (Δεξί) | 12 τεμ. | 96 τεμ. |
| 05-8433 | Πορταδέλλα Αλουμινίου N.120 Ασμή (Αριστερό) | 12 τεμ. | 96 τεμ. |
| 05-8434 | Πορταδέλλα Αλουμινίου N.120 Ασμή (Δεξί) | 12 τεμ. | 96 τεμ. |
| 05-8435 | Πορταδέλλα Αλουμινίου N.120 Μαύρη (Αριστερό) | 12 τεμ. | 96 τεμ. |
| 05-8436 | Πορταδέλλα Αλουμινίου N.120 Μαύρη (Δεξί) | 12 τεμ. | 96 τεμ. |
| 05-8437 | Πορταδέλλα Αλουμινίου N.120 Χρυσή (Αριστερό) | 12 τεμ. | 96 τεμ. |
| 05-8438 | Πορταδέλλα Αλουμινίου N.120 Χρυσή (Δεξί) | 12 τεμ. | 96 τεμ. |

ΠΟΡΤΑΔΕΛΛΑ ΟΡΕΙΧΑΛΚΙΝΗ



| ΚΩΔΙΚΟΣ | ΠΕΡΙΓΡΑΦΗ | ΣΥΣΚ/ΣΙΑ ΚΟΥΤΙΟΥ | ΣΥΣΚ/ΣΙΑ ΚΙΒΩΤΙΟΥ |
|---------|---|------------------|-------------------|
| 05-8441 | Πορταδέλλα Ορειχάλκινη N.80 Χρυσή Ματ (Αριστερό) | 12 τεμ. | 48 τεμ. |
| 05-8442 | Πορταδέλλα Ορειχάλκινη N.80 Χρυσή Ματ (Δεξί) | 12 τεμ. | 48 τεμ. |
| 05-8443 | Πορταδέλλα Ορειχάλκινη N.100 Χρυσή Ματ (Αριστερό) | 12 τεμ. | 48 τεμ. |
| 05-8444 | Πορταδέλλα Ορειχάλκινη N.100 Χρυσή Ματ (Δεξί) | 12 τεμ. | 48 τεμ. |
| 05-8445 | Πορταδέλλα Ορειχάλκινη N.120 Χρυσή Ματ (Αριστερό) | 12 τεμ. | 48 τεμ. |
| 05-8446 | Πορταδέλλα Ορειχάλκινη N.120 Χρυσή Ματ (Δεξί) | 12 τεμ. | 48 τεμ. |

| ΚΩΔΙΚΟΣ | ΠΕΡΙΓΡΑΦΗ | ΣΥΣΚ/ΣΙΑ ΚΟΥΤΙΟΥ | ΣΥΣΚ/ΣΙΑ ΚΙΒΩΤΙΟΥ |
|---------|---|------------------|-------------------|
| 05-8447 | Πορταδέλλα Ορειχάλκινη N.120 Μπύλιας Χρυσή Ματ (Αριστερό) | 12 τεμ. | 48 τεμ. |
| 05-8448 | Πορταδέλλα Ορειχάλκινη N.120 Μπύλιας Χρυσή Ματ (Δεξί) | 12 τεμ. | 48 τεμ. |

| ΚΩΔΙΚΟΣ | ΠΕΡΙΓΡΑΦΗ | ΣΥΣΚ/ΣΙΑ ΚΟΥΤΙΟΥ | ΣΥΣΚ/ΣΙΑ ΚΙΒΩΤΙΟΥ |
|---------|--|------------------|-------------------|
| 05-8451 | Πορταδέλλα Ορειχάλκινη N.80 Νίκελ Χρώμιο (Αριστερό) | 12 τεμ. | 48 τεμ. |
| 05-8452 | Πορταδέλλα Ορειχάλκινη N.80 Νίκελ Χρώμιο (Δεξί) | 12 τεμ. | 48 τεμ. |
| 05-8453 | Πορταδέλλα Ορειχάλκινη N.100 Νίκελ Χρώμιο (Αριστερό) | 12 τεμ. | 48 τεμ. |
| 05-8454 | Πορταδέλλα Ορειχάλκινη N.100 Νίκελ Χρώμιο (Δεξί) | 12 τεμ. | 48 τεμ. |
| 05-8455 | Πορταδέλλα Ορειχάλκινη N.120 Νίκελ Χρώμιο (Αριστερό) | 12 τεμ. | 48 τεμ. |
| 05-8456 | Πορταδέλλα Ορειχάλκινη N.120 Νίκελ Χρώμιο (Δεξί) | 12 τεμ. | 48 τεμ. |

| ΚΩΔΙΚΟΣ | ΠΕΡΙΓΡΑΦΗ | ΣΥΣΚ/ΣΙΑ ΚΟΥΤΙΟΥ | ΣΥΣΚ/ΣΙΑ ΚΙΒΩΤΙΟΥ |
|---------|--|------------------|-------------------|
| 05-8457 | Πορταδέλλα Ορειχάλκινη N.120 Μπύλιας Νίκελ Χρώμιο (Αριστερό) | 12 τεμ. | 48 τεμ. |
| 05-8458 | Πορταδέλλα Ορειχάλκινη N.120 Μπύλιας Νίκελ Χρώμιο (Δεξί) | 12 τεμ. | 48 τεμ. |

ΓΑΛΛΙΚΑ ΟΡΕΙΧΑΛΚΙΝΑ



| ΚΩΔΙΚΟΣ | ΠΕΡΙΓΡΑΦΗ | ΣΥΣΚ/ΣΙΑ ΚΟΥΤΙΟΥ | ΣΥΣΚ/ΣΙΑ ΚΙΒΩΤΙΟΥ |
|---------|--|------------------|-------------------|
| 05-8461 | Γαλλικά Ορειχάλκινα N.80 Χρυσά Ματ (Αριστερό) | 12 τεμ. | 48 τεμ. |
| 05-8462 | Γαλλικά Ορειχάλκινα N.80 Χρυσά Ματ (Δεξί) | 12 τεμ. | 48 τεμ. |
| 05-8431 | Γαλλικά Ορειχάλκινα N.100 Χρυσά Ματ (Αριστερό) | 12 τεμ. | 48 τεμ. |
| 05-8464 | Γαλλικά Ορειχάλκινα N.100 Χρυσά Ματ (Δεξί) | 12 τεμ. | 48 τεμ. |
| 05-8465 | Γαλλικά Ορειχάλκινα N.120 Χρυσά Ματ (Αριστερό) | 12 τεμ. | 48 τεμ. |
| 05-8466 | Γαλλικά Ορειχάλκινα N.120 Χρυσά Ματ (Δεξί) | 12 τεμ. | 48 τεμ. |
| 05-8467 | Γαλλικά Ορειχάλκινα N.140 Χρυσά Ματ (Αριστερό) | 12 τεμ. | 48 τεμ. |
| 05-8468 | Γαλλικά Ορειχάλκινα N.140 Χρυσά Ματ (Δεξί) | 12 τεμ. | 48 τεμ. |

| ΚΩΔΙΚΟΣ | ΠΕΡΙΓΡΑΦΗ | ΣΥΣΚ/ΣΙΑ ΚΟΥΤΙΟΥ | ΣΥΣΚ/ΣΙΑ ΚΙΒΩΤΙΟΥ |
|---------|---|------------------|-------------------|
| 05-8471 | Γαλλικά Ορειχάλκινα N.80 Νικελ Χρώμιο (Αριστερό) | 12 τεμ. | 48 τεμ. |
| 05-8472 | Γαλλικά Ορειχάλκινα N.80 Νικελ Χρώμιο (Δεξί) | 12 τεμ. | 48 τεμ. |
| 05-8471 | Γαλλικά Ορειχάλκινα N.100 Νικελ Χρώμιο (Αριστερό) | 12 τεμ. | 48 τεμ. |
| 05-8474 | Γαλλικά Ορειχάλκινα N.100 Νικελ Χρώμιο (Δεξί) | 12 τεμ. | 48 τεμ. |
| 05-8475 | Γαλλικά Ορειχάλκινα N.120 Νικελ Χρώμιο (Αριστερό) | 12 τεμ. | 48 τεμ. |
| 05-8476 | Γαλλικά Ορειχάλκινα N.120 Νικελ Χρώμιο (Δεξί) | 12 τεμ. | 48 τεμ. |
| 05-8477 | Γαλλικά Ορειχάλκινα N.140 Νικελ Χρώμιο (Αριστερό) | 12 τεμ. | 48 τεμ. |
| 05-8478 | Γαλλικά Ορειχάλκινα N.140 Νικελ Χρώμιο (Δεξί) | 12 τεμ. | 48 τεμ. |

ΛΑΒΗ ΑΛΟΥΜΙΝΙΟΥ N.150



| ΚΩΔΙΚΟΣ | ΠΕΡΙΓΡΑΦΗ | ΣΥΣΚ/ΣΙΑ ΚΟΥΤΙΟΥ | ΣΥΣΚ/ΣΙΑ ΚΙΒΩΤΙΟΥ |
|---------|------------------------------|------------------|-------------------|
| 06-8001 | Λαβή Αλουμινίου N.150 Λευκή | 50 τεμ. | 250 τεμ. |
| 06-8002 | Λαβή Αλουμινίου N.150 Ασημί | 50 τεμ. | 250 τεμ. |
| 06-8003 | Λαβή Αλουμινίου N.150 Καφέ | 50 τεμ. | 250 τεμ. |
| 06-8004 | Λαβή Αλουμινίου N.150 Μαύρη | 50 τεμ. | 250 τεμ. |
| 06-8010 | Λαβή Αλουμινίου N.150 Χρυσή | 50 τεμ. | 250 τεμ. |
| 06-8011 | Λαβή Αλουμινίου N.150 Οξιντέ | 50 τεμ. | 250 τεμ. |

ΛΑΒΗ ΑΛΟΥΜΙΝΙΟΥ N.190

| ΚΩΔΙΚΟΣ | ΠΕΡΙΓΡΑΦΗ | ΣΥΣΚ/ΣΙΑ ΚΟΥΤΙΟΥ | ΣΥΣΚ/ΣΙΑ ΚΙΒΩΤΙΟΥ |
|---------|-----------------------------|------------------|-------------------|
| 06-8015 | Λαβή Αλουμινίου N.190 Λευκή | 12 τεμ. | 96 τεμ. |
| 06-8016 | Λαβή Αλουμινίου N.190 Ασημί | 12 τεμ. | 96 τεμ. |
| 06-8017 | Λαβή Αλουμινίου N.190 Καφέ | 12 τεμ. | 96 τεμ. |
| 06-8018 | Λαβή Αλουμινίου N.190 Μαύρη | 12 τεμ. | 96 τεμ. |
| 06-8019 | Λαβή Αλουμινίου N.190 Χρυσή | 12 τεμ. | 96 τεμ. |



ΧΟΥΦΤΑ ΑΛΟΥΜΙΝΙΟΥ



| ΚΩΔΙΚΟΣ | ΠΕΡΙΓΡΑΦΗ | ΣΥΣΚ/ΣΙΑ ΚΟΥΤΙΟΥ | ΣΥΣΚ/ΣΙΑ ΚΙΒΩΤΙΟΥ |
|---------|-------------------------------------|------------------|-------------------|
| 06-6001 | Χούφτα Αλουμινίου Με Τρύπα Οξάλ | 50 τεμ. | 100 τεμ. |
| 06-6002 | Χούφτα Αλουμινίου Χωρίς Τρύπα Οξάλ | 50 τεμ. | 100 τεμ. |
| 06-6003 | Χούφτα Αλουμινίου Με Τρύπα Λευκή | 50 τεμ. | 100 τεμ. |
| 06-6004 | Χούφτα Αλουμινίου Χωρίς Τρύπα Λευκή | 50 τεμ. | 100 τεμ. |
| 06-6005 | Χούφτα Αλουμινίου Με Τρύπα Χρυσή | 50 τεμ. | 100 τεμ. |
| 06-6006 | Χούφτα Αλουμινίου Χωρίς Τρύπα Χρυσή | 50 τεμ. | 100 τεμ. |

ΛΑΒΗ ΑΛΟΥΜ. ΑΥΤΟΚΟΛΛΗΤΗ ΓΙΑ ΠΟΡΤΑΚΙΑ / ΝΤΟΥΛΑΠΕΣ



*Χρησιμοποιείται ταινία
διπλής όψεως 3M

(ΣΥΣΚ. 1 ΤΕΜ.)

| ΚΩΔΙΚΟΣ | ΠΕΡΙΓΡΑΦΗ |
|---------|------------------------------------|
| 06-7301 | Λαβή Αλουμινίου Αυτοκολλητη 10 cm |
| 06-7302 | Λαβή Αλουμινίου Αυτοκολλητη 15 cm |
| 06-7303 | Λαβή Αλουμινίου Αυτοκολλητη 20 cm |
| 06-7304 | Λαβή Αλουμινίου Αυτοκολλητη 25 cm |
| 06-7305 | Λαβή Αλουμινίου Αυτοκολλητη 30 cm |
| 06-7306 | Λαβή Αλουμινίου Αυτοκολλητη 35 cm |
| 06-7307 | Λαβή Αλουμινίου Αυτοκολλητη 40 cm |
| 06-7308 | Λαβή Αλουμινίου Αυτοκολλητη 45 cm |
| 06-7309 | Λαβή Αλουμινίου Αυτοκολλητη 50 cm |
| 06-7310 | Λαβή Αλουμινίου Αυτοκολλητη 55 cm |
| 06-7311 | Λαβή Αλουμινίου Αυτοκολλητη 60 cm |
| 06-7312 | Λαβή Αλουμινίου Αυτοκολλητη 65 cm |
| 06-7313 | Λαβή Αλουμινίου Αυτοκολλητη 70 cm |
| 06-7314 | Λαβή Αλουμινίου Αυτοκολλητη 75 cm |
| 06-7315 | Λαβή Αλουμινίου Αυτοκολλητη 80 cm |
| 06-7316 | Λαβή Αλουμινίου Αυτοκολλητη 85 cm |
| 06-7317 | Λαβή Αλουμινίου Αυτοκολλητη 90 cm |
| 06-7318 | Λαβή Αλουμινίου Αυτοκολλητη 95 cm |
| 06-7319 | Λαβή Αλουμινίου Αυτοκολλητη 100 cm |
| 06-7320 | Λαβή Αλουμινίου Αυτοκολλητη 105 cm |
| 06-7321 | Λαβή Αλουμινίου Αυτοκολλητη 110 cm |
| 06-7322 | Λαβή Αλουμινίου Αυτοκολλητη 115 cm |
| 06-7323 | Λαβή Αλουμινίου Αυτοκολλητη 120 cm |
| 06-7324 | Λαβή Αλουμινίου Αυτοκολλητη 125 cm |
| 06-7325 | Λαβή Αλουμινίου Αυτοκολλητη 130 cm |
| 06-7326 | Λαβή Αλουμινίου Αυτοκολλητη 135 cm |
| 06-7327 | Λαβή Αλουμινίου Αυτοκολλητη 140 cm |
| 06-7328 | Λαβή Αλουμινίου Αυτοκολλητη 145 cm |
| 06-7329 | Λαβή Αλουμινίου Αυτοκολλητη 150 cm |
| 06-7330 | Λαβή Αλουμινίου Αυτοκολλητη 155 cm |

| ΚΩΔΙΚΟΣ | ΠΕΡΙΓΡΑΦΗ |
|---------|------------------------------------|
| 06-7331 | Λαβή Αλουμινίου Αυτοκολλητη 160 cm |
| 06-7332 | Λαβή Αλουμινίου Αυτοκολλητη 165 cm |
| 06-7333 | Λαβή Αλουμινίου Αυτοκολλητη 170 cm |
| 06-7334 | Λαβή Αλουμινίου Αυτοκολλητη 175 cm |
| 06-7335 | Λαβή Αλουμινίου Αυτοκολλητη 180 cm |
| 06-7336 | Λαβή Αλουμινίου Αυτοκολλητη 185 cm |
| 06-7337 | Λαβή Αλουμινίου Αυτοκολλητη 190 cm |
| 06-7338 | Λαβή Αλουμινίου Αυτοκολλητη 195 cm |
| 06-7339 | Λαβή Αλουμινίου Αυτοκολλητη 200 cm |
| 06-7340 | Λαβή Αλουμινίου Αυτοκολλητη 205 cm |
| 06-7341 | Λαβή Αλουμινίου Αυτοκολλητη 210 cm |
| 06-7342 | Λαβή Αλουμινίου Αυτοκολλητη 215 cm |
| 06-7343 | Λαβή Αλουμινίου Αυτοκολλητη 220 cm |
| 06-7344 | Λαβή Αλουμινίου Αυτοκολλητη 225 cm |
| 06-7345 | Λαβή Αλουμινίου Αυτοκολλητη 230 cm |
| 06-7346 | Λαβή Αλουμινίου Αυτοκολλητη 235 cm |
| 06-7347 | Λαβή Αλουμινίου Αυτοκολλητη 240 cm |
| 06-7348 | Λαβή Αλουμινίου Αυτοκολλητη 245 cm |
| 06-7349 | Λαβή Αλουμινίου Αυτοκολλητη 250 cm |
| 06-7350 | Λαβή Αλουμινίου Αυτοκολλητη 255 cm |
| 06-7351 | Λαβή Αλουμινίου Αυτοκολλητη 260 cm |
| 06-7352 | Λαβή Αλουμινίου Αυτοκολλητη 265 cm |
| 06-7353 | Λαβή Αλουμινίου Αυτοκολλητη 270 cm |
| 06-7354 | Λαβή Αλουμινίου Αυτοκολλητη 275 cm |
| 06-7355 | Λαβή Αλουμινίου Αυτοκολλητη 280 cm |
| 06-7356 | Λαβή Αλουμινίου Αυτοκολλητη 285 cm |
| 06-7357 | Λαβή Αλουμινίου Αυτοκολλητη 290 cm |
| 06-7358 | Λαβή Αλουμινίου Αυτοκολλητη 295 cm |
| 06-7359 | Λαβή Αλουμινίου Αυτοκολλητη 300 cm |

ΠΟΜΟΛΟ ΑΛΟΥΜΙΝΙΟΥ N.110 (ΜΕΣΟΠΟΡΤΑΣ - ΞΥΛΟΠΟΡΤΑΣ)

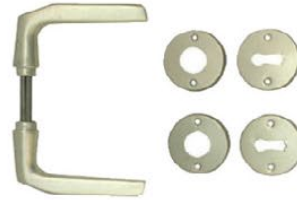

| ΚΩΔΙΚΟΣ | ΠΕΡΙΓΡΑΦΗ | ΣΥΣΚ/ΣΙΑ ΚΟΥΤΙΟΥ | ΣΥΣΚ/ΣΙΑ ΚΙΒΩΤΙΟΥ |
|---------|--|------------------|-------------------|
| 06-8801 | Πόμολο Αλουμινίου N.110 Μεσόπορτας Με Ροζέτα Ασημί | 12 τεμ. | 60 τεμ. |
| 06-8802 | Πόμολο Αλουμινίου N.110 Μεσόπορτας Με Ροζέτα Καφέ | 12 τεμ. | 60 τεμ. |
| 06-8803 | Πόμολο Αλουμινίου N.110 Μεσόπορτας Με Ροζέτα Λευκό | 12 τεμ. | 60 τεμ. |
| 06-8804 | Πόμολο Αλουμινίου N.110 Μεσόπορτας Με Ροζέτα Μαύρο | 12 τεμ. | 60 τεμ. |

ΠΟΜΟΛΟ ΑΛΟΥΜΙΝΙΟΥ N.110 (ΣΙΔΗΡΟΠΟΡΤΑΣ)



| ΚΩΔΙΚΟΣ | ΠΕΡΙΓΡΑΦΗ | ΣΥΣΚ/ΣΙΑ ΚΟΥΤΙΟΥ | ΣΥΣΚ/ΣΙΑ ΚΙΒΩΤΙΟΥ |
|---------|--|------------------|-------------------|
| 06-8806 | Πόμολο Αλουμινίου N.110 Σιδηρόπορτας Χωρίς Λαμμό Ασημί | 12 τεμ. | 60 τεμ. |
| 06-8807 | Πόμολο Αλουμινίου N.110 Σιδηρόπορτας Χωρίς Λαμμό Καφέ | 12 τεμ. | 60 τεμ. |
| 06-8808 | Πόμολο Αλουμινίου N.110 Σιδηρόπορτας Χωρίς Λαμμό Λευκό | 12 τεμ. | 60 τεμ. |
| 06-8809 | Πόμολο Αλουμινίου N.110 Σιδηρόπορτας Χωρίς Λαμμό Μαύρο | 12 τεμ. | 60 τεμ. |

ΠΟΜΟΛΟ ΑΛΟΥΜΙΝΙΟΥ N.160 (ΜΕΣΟΠΟΡΤΑΣ - ΞΥΛΟΠΟΡΤΑΣ)



| ΚΩΔΙΚΟΣ | ΠΕΡΙΓΡΑΦΗ | ΣΥΣΚ/ΣΙΑ ΚΟΥΤΙΟΥ | ΣΥΣΚ/ΣΙΑ ΚΙΒΩΤΙΟΥ |
|---------|--|------------------|-------------------|
| 06-8811 | Πόμολο Αλουμινίου N.160 Μεσόπορτας Με Ροζέτα Ασημί | 12 τεμ. | 60 τεμ. |
| 06-8812 | Πόμολο Αλουμινίου N.160 Μεσόπορτας Με Ροζέτα Λευκό | 12 τεμ. | 60 τεμ. |
| 06-8813 | Πόμολο Αλουμινίου N.160 Μεσόπορτας Με Ροζέτα Μαύρο | 12 τεμ. | 60 τεμ. |

ΠΟΜΟΛΟ ΑΛΟΥΜΙΝΙΟΥ N.160 (ΣΙΔΗΡΟΠΟΡΤΑΣ)



| ΚΩΔΙΚΟΣ | ΠΕΡΙΓΡΑΦΗ | ΣΥΣΚ/ΣΙΑ ΚΟΥΤΙΟΥ | ΣΥΣΚ/ΣΙΑ ΚΙΒΩΤΙΟΥ |
|---------|---|------------------|-------------------|
| 06-8815 | Πόμολο Αλουμινίου N.160 Σιδηρόπορτας Χωρίς Ροζέτα Ασημί | 12 τεμ. | 60 τεμ. |
| 06-8816 | Πόμολο Αλουμινίου N.160 Σιδηρόπορτας Χωρίς Ροζέτα Λευκό | 12 τεμ. | 60 τεμ. |
| 06-8817 | Πόμολο Αλουμινίου N.160 Σιδηρόπορτας Χωρίς Ροζέτα Μαύρο | 12 τεμ. | 60 τεμ. |

ΓΡΥΛΟΧΕΡΟ ΑΛΟΥΜΙΝΙΟΥ N.110



| ΚΩΔΙΚΟΣ | ΠΕΡΙΓΡΑΦΗ | ΣΥΣΚ/ΣΙΑ ΚΟΥΤΙΟΥ | ΣΥΣΚ/ΣΙΑ ΚΙΒΩΤΙΟΥ |
|---------|------------------------------|------------------|-------------------|
| 06-8821 | Γρυλόχερο Αλουμινίου/7 Ασημί | 12 τεμ. | 72 τεμ. |
| 06-8822 | Γρυλόχερο Αλουμινίου/7 Καφέ | 12 τεμ. | 72 τεμ. |
| 06-8823 | Γρυλόχερο Αλουμινίου/7 Λευκό | 12 τεμ. | 72 τεμ. |
| 06-8824 | Γρυλόχερο Αλουμινίου/7 Μαύρο | 12 τεμ. | 72 τεμ. |

| ΚΩΔΙΚΟΣ | ΠΕΡΙΓΡΑΦΗ | ΣΥΣΚ/ΣΙΑ ΚΟΥΤΙΟΥ | ΣΥΣΚ/ΣΙΑ ΚΙΒΩΤΙΟΥ |
|---------|------------------------------|------------------|-------------------|
| 06-8825 | Γρυλόχερο Αλουμινίου/8 Ασημί | 12 τεμ. | 72 τεμ. |
| 06-8826 | Γρυλόχερο Αλουμινίου/8 Καφέ | 12 τεμ. | 72 τεμ. |
| 06-8827 | Γρυλόχερο Αλουμινίου/8 Λευκό | 12 τεμ. | 72 τεμ. |
| 06-8828 | Γρυλόχερο Αλουμινίου/8 Μαύρο | 12 τεμ. | 72 τεμ. |

ΧΕΡΑΚΙ ΣΠΑΣΤΟ ΑΛΟΥΜΙΝΙΟΥ



| ΚΩΔΙΚΟΣ | ΠΕΡΙΓΡΑΦΗ | ΣΥΣΚ/ΣΙΑ ΚΟΥΤΙΟΥ | ΣΥΣΚ/ΣΙΑ ΚΙΒΩΤΙΟΥ |
|---------|--------------------------------|------------------|-------------------|
| 06-8831 | Χεράκι Σπαστό Αλουμινίου Ασημί | 12 τεμ. | 72 τεμ. |
| 06-8832 | Χεράκι Σπαστό Αλουμινίου Καφέ | 12 τεμ. | 72 τεμ. |
| 06-8833 | Χεράκι Σπαστό Αλουμινίου Λευκό | 12 τεμ. | 72 τεμ. |
| 06-8834 | Χεράκι Σπαστό Αλουμινίου Μαύρο | 12 τεμ. | 72 τεμ. |

ΠΡΟΣΤΑΤΕΥΤΙΚΟ ΠΛΑΣΤΙΚΟ ΠΟΜΟΛΟΥ



| ΚΩΔΙΚΟΣ | ΠΕΡΙΓΡΑΦΗ | ΣΥΣΚ/ΣΙΑ ΚΟΥΤΙΟΥ | ΣΥΣΚ/ΣΙΑ ΚΙΒΩΤΙΟΥ |
|---------|--|------------------|-------------------|
| 06-8157 | Προστατευτικό Πλαστικό Πομόλου Διάφανο | 50 τεμ. | 400 τεμ. |

ΠΟΜΟΛΟ ΠΛΑΣΤΙΚΟ N.110 ΜΕΣΟΠΟΡΤΑΣ



| ΚΩΔΙΚΟΣ | ΠΕΡΙΓΡΑΦΗ | ΣΥΣΚ/ΣΙΑ ΚΟΥΤΙΟΥ | ΣΥΣΚ/ΣΙΑ ΚΙΒΩΤΙΟΥ |
|---------|--|------------------|-------------------|
| 06-8901 | Πόμολο Πλαστικό N.110 Μεσόπορτας Γκρι | 12 τεμ. | 72 τεμ. |
| 06-8902 | Πόμολο Πλαστικό N.110 Μεσόπορτας Καφέ | 12 τεμ. | 72 τεμ. |
| 06-8903 | Πόμολο Πλαστικό N.110 Μεσόπορτας Λευκό | 12 τεμ. | 72 τεμ. |
| 06-8904 | Πόμολο Πλαστικό N.110 Μεσόπορτας Μαύρο | 12 τεμ. | 72 τεμ. |

ΠΟΜΟΛΟ ΠΛΑΣΤΙΚΟ N.110 ΣΙΔΗΡΟΠΟΡΤΑΣ

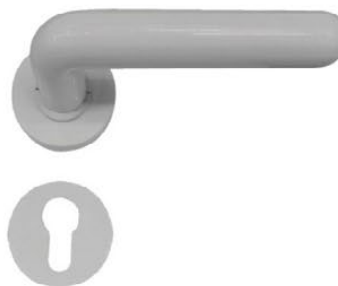

| ΚΩΔΙΚΟΣ | ΠΕΡΙΓΡΑΦΗ | ΣΥΣΚ/ΣΙΑ ΚΟΥΤΙΟΥ | ΣΥΣΚ/ΣΙΑ ΚΙΒΩΤΙΟΥ |
|---------|---|------------------|-------------------|
| 06-8906 | Πόμολο Πλαστικό N.110 Σιδηρόπορτας Γκρι | 12 τεμ. | 72 τεμ. |
| 06-8907 | Πόμολο Πλαστικό N.110 Σιδηρόπορτας Μεσόπορτας Καφέ | 12 τεμ. | 72 τεμ. |
| 06-8908 | Πόμολο Πλαστικό N.110 Σιδηρόπορτας Μεσόπορτας Λευκό | 12 τεμ. | 72 τεμ. |
| 06-8909 | Πόμολο Πλαστικό N.110 Σιδηρόπορτας Μεσόπορτας Μαύρο | 12 τεμ. | 72 τεμ. |

ΚΡΕΜΑΣΤΡΑ ΑΛΟΥΜΙΝΙΟΥ ΚΟΥΖΙΝΑΣ (ΜΙΚΡΑ ΑΓΚΙΣΤΡΑ)

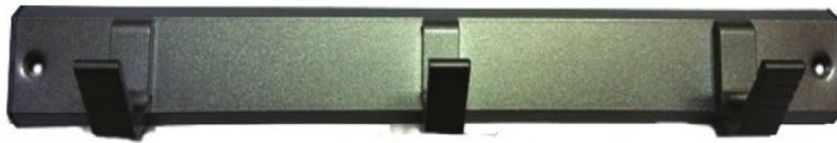

*Η συσκευασία περιέχει
βίδες & ούπα (Blister)

| ΚΩΔΙΚΟΣ | ΠΕΡΙΓΡΑΦΗ | ΣΥΣΚ/ΣΙΑ | ΣΥΣΚ/ΣΙΑ ΚΙΒΩΤΙΟΥ |
|---------|---|----------|-------------------|
| 06-8861 | Κρεμάστρα Αλουμινίου Κουζίνας Με 2 Μικρά Άγκιστρα Λευκή | 1 τεμ. | 12 τεμ. |
| 06-8862 | Κρεμάστρα Αλουμινίου Κουζίνας Με 2 Μικρά Άγκιστρα Ασημί | 1 τεμ. | 12 τεμ. |
| 06-8863 | Κρεμάστρα Αλουμινίου Κουζίνας Με 2 Μικρά Άγκιστρα Μαύρη | 1 τεμ. | 12 τεμ. |

Μήκος : 21,5 cm

| ΚΩΔΙΚΟΣ | ΠΕΡΙΓΡΑΦΗ | ΣΥΣΚ/ΣΙΑ | ΣΥΣΚ/ΣΙΑ ΚΙΒΩΤΙΟΥ |
|---------|---|----------|-------------------|
| 06-8865 | Κρεμάστρα Αλουμινίου Κουζίνας Με 3 Μικρά Άγκιστρα Λευκή | 1 τεμ. | 12 τεμ. |
| 06-8866 | Κρεμάστρα Αλουμινίου Κουζίνας Με 3 Μικρά Άγκιστρα Ασημί | 1 τεμ. | 12 τεμ. |
| 06-8867 | Κρεμάστρα Αλουμινίου Κουζίνας Με 3 Μικρά Άγκιστρα Μαύρη | 1 τεμ. | 12 τεμ. |

Μήκος : 33,5 cm

| ΚΩΔΙΚΟΣ | ΠΕΡΙΓΡΑΦΗ | ΣΥΣΚ/ΣΙΑ | ΣΥΣΚ/ΣΙΑ ΚΙΒΩΤΙΟΥ |
|---------|---|----------|-------------------|
| 06-8871 | Κρεμάστρα Αλουμινίου Κουζίνας Με 4 Μικρά Άγκιστρα Λευκή | 1 τεμ. | 12 τεμ. |
| 06-8872 | Κρεμάστρα Αλουμινίου Κουζίνας Με 4 Μικρά Άγκιστρα Ασημί | 1 τεμ. | 12 τεμ. |
| 06-8873 | Κρεμάστρα Αλουμινίου Κουζίνας Με 4 Μικρά Άγκιστρα Μαύρη | 1 τεμ. | 12 τεμ. |

Μήκος : 45,5 cm

| ΚΩΔΙΚΟΣ | ΠΕΡΙΓΡΑΦΗ | ΣΥΣΚ/ΣΙΑ | ΣΥΣΚ/ΣΙΑ ΚΙΒΩΤΙΟΥ |
|---------|---|----------|-------------------|
| 06-8875 | Κρεμάστρα Αλουμινίου Κουζίνας Με 5 Μικρά Άγκιστρα Λευκή | 1 τεμ. | 12 τεμ. |
| 06-8876 | Κρεμάστρα Αλουμινίου Κουζίνας Με 5 Μικρά Άγκιστρα Ασημί | 1 τεμ. | 12 τεμ. |
| 06-8877 | Κρεμάστρα Αλουμινίου Κουζίνας Με 5 Μικρά Άγκιστρα Μαύρη | 1 τεμ. | 12 τεμ. |

Μήκος : 57,5 cm

ΚΡΕΜΑΣΤΡΑ ΑΛΟΥΜΙΝΙΟΥ ΚΑΠΕΛΙΕΡΑ (ΜΕΓΑΛΑ ΑΓΚΙΣΤΡΑ)



*Η συσκευασία περιέχει
βίδες & ούπα (Blister)

| ΚΩΔΙΚΟΣ | ΠΕΡΙΓΡΑΦΗ | ΣΥΣΚ/ΣΙΑ | ΣΥΣΚ/ΣΙΑ ΚΙΒΩΤΙΟΥ |
|---------|---|----------|-------------------|
| 06-8881 | Κρεμάστρα Αλουμινίου Καπελιέρα Με 2 Μεγάλα Άγκιστρα Λευκή | 1 τεμ. | 12 τεμ. |
| 06-8882 | Κρεμάστρα Αλουμινίου Καπελιέρα Με 2 Μεγάλα Άγκιστρα Ασημί | 1 τεμ. | 12 τεμ. |
| 06-8883 | Κρεμάστρα Αλουμινίου Καπελιέρα Με 2 Μεγάλα Άγκιστρα Μαύρη | 1 τεμ. | 12 τεμ. |

Μήκος : 21,5 cm

| ΚΩΔΙΚΟΣ | ΠΕΡΙΓΡΑΦΗ | ΣΥΣΚ/ΣΙΑ | ΣΥΣΚ/ΣΙΑ ΚΙΒΩΤΙΟΥ |
|---------|---|----------|-------------------|
| 06-8885 | Κρεμάστρα Αλουμινίου Καπελιέρα Με 3 Μεγάλα Άγκιστρα Λευκή | 1 τεμ. | 12 τεμ. |
| 06-8886 | Κρεμάστρα Αλουμινίου Καπελιέρα Με 3 Μεγάλα Άγκιστρα Ασημί | 1 τεμ. | 12 τεμ. |
| 06-8887 | Κρεμάστρα Αλουμινίου Καπελιέρα Με 3 Μεγάλα Άγκιστρα Μαύρη | 1 τεμ. | 12 τεμ. |

Μήκος : 33,5 cm

| ΚΩΔΙΚΟΣ | ΠΕΡΙΓΡΑΦΗ | ΣΥΣΚ/ΣΙΑ | ΣΥΣΚ/ΣΙΑ ΚΙΒΩΤΙΟΥ |
|---------|---|----------|-------------------|
| 06-8891 | Κρεμάστρα Αλουμινίου Καπελιέρα Με 4 Μεγάλα Άγκιστρα Λευκή | 1 τεμ. | 12 τεμ. |
| 06-8892 | Κρεμάστρα Αλουμινίου Καπελιέρα Με 4 Μεγάλα Άγκιστρα Ασημί | 1 τεμ. | 12 τεμ. |
| 06-8893 | Κρεμάστρα Αλουμινίου Καπελιέρα Με 4 Μεγάλα Άγκιστρα Μαύρη | 1 τεμ. | 12 τεμ. |

Μήκος : 45,5 cm

| ΚΩΔΙΚΟΣ | ΠΕΡΙΓΡΑΦΗ | ΣΥΣΚ/ΣΙΑ | ΣΥΣΚ/ΣΙΑ ΚΙΒΩΤΙΟΥ |
|---------|---|----------|-------------------|
| 06-8895 | Κρεμάστρα Αλουμινίου Καπελιέρα Με 5 Μεγάλα Άγκιστρα Λευκή | 1 τεμ. | 12 τεμ. |
| 06-8896 | Κρεμάστρα Αλουμινίου Καπελιέρα Με 5 Μεγάλα Άγκιστρα Ασημί | 1 τεμ. | 12 τεμ. |
| 06-8897 | Κρεμάστρα Αλουμινίου Καπελιέρα Με 5 Μεγάλα Άγκιστρα Μαύρη | 1 τεμ. | 12 τεμ. |

Μήκος : 57,5 cm

ΕΞΑΕΡΙΣΜΟΙ ΨΥΓΕΙΟΥ



| ΚΩΔΙΚΟΣ | ΠΕΡΙΓΡΑΦΗ | ΣΥΣΚ/ΣΙΑ ΚΟΥΤΙΟΥ | ΣΥΣΚ/ΣΙΑ ΚΙΒΩΤΙΟΥ |
|---------|--|------------------|-------------------|
| 07-9301 | Εξαερισμός Ψυγείου Αλουμινίου 7 X 30 Νίκελ | 2 τεμ. | 50 τεμ. |
| 07-9303 | Εξαερισμός Ψυγείου Αλουμινίου 7 X 30 Λευκός | 2 τεμ. | 50 τεμ. |
| 07-9304 | Εξαερισμός Ψυγείου Αλουμινίου 7 X 30 Μπεζ | 2 τεμ. | 50 τεμ. |
| 07-9306 | Εξαερισμός Ψυγείου Αλουμινίου 7 X 30 Καφέ Ανοιχτός | 2 τεμ. | 50 τεμ. |
| 07-9307 | Εξαερισμός Ψυγείου Αλουμινίου 7 X 30 Γκρι | 2 τεμ. | 50 τεμ. |
| 07-9308 | Εξαερισμός Ψυγείου Αλουμινίου 7 X 30 Καφέ Σκούρος | 2 τεμ. | 50 τεμ. |
| 07-9309 | Εξαερισμός Ψυγείου Αλουμινίου 7 X 30 Μαύρος | 2 τεμ. | 50 τεμ. |
| 07-9310 | Εξαερισμός Ψυγείου Αλουμινίου 7 X 30 Χρυσός | 2 τεμ. | 50 τεμ. |

| ΚΩΔΙΚΟΣ | ΠΕΡΙΓΡΑΦΗ | ΣΥΣΚ/ΣΙΑ ΚΟΥΤΙΟΥ | ΣΥΣΚ/ΣΙΑ ΚΙΒΩΤΙΟΥ |
|---------|--|------------------|-------------------|
| 07-9321 | Εξαερισμός Ψυγείου Αλουμινίου 7 X 44 Νίκελ | 2 τεμ. | 50 τεμ. |
| 07-9323 | Εξαερισμός Ψυγείου Αλουμινίου 7 X 44 Λευκός | 2 τεμ. | 50 τεμ. |
| 07-9324 | Εξαερισμός Ψυγείου Αλουμινίου 7 X 44 Μπεζ | 2 τεμ. | 50 τεμ. |
| 07-9326 | Εξαερισμός Ψυγείου Αλουμινίου 7 X 44 Καφέ Ανοιχτός | 2 τεμ. | 50 τεμ. |
| 07-9327 | Εξαερισμός Ψυγείου Αλουμινίου 7 X 44 Γκρι | 2 τεμ. | 50 τεμ. |
| 07-9328 | Εξαερισμός Ψυγείου Αλουμινίου 7 X 44 Καφέ Σκούρος | 2 τεμ. | 50 τεμ. |
| 07-9329 | Εξαερισμός Ψυγείου Αλουμινίου 7 X 44 Μαύρος | 2 τεμ. | 50 τεμ. |
| 07-9330 | Εξαερισμός Ψυγείου Αλουμινίου 7 X 44 Χρυσός | 2 τεμ. | 50 τεμ. |

| ΚΩΔΙΚΟΣ | ΠΕΡΙΓΡΑΦΗ | ΣΥΣΚ/ΣΙΑ ΚΟΥΤΙΟΥ | ΣΥΣΚ/ΣΙΑ ΚΙΒΩΤΙΟΥ |
|---------|--|------------------|-------------------|
| 07-9341 | Εξαερισμός Ψυγείου Αλουμινίου 7 X 58 Νίκελ | 2 τεμ. | 50 τεμ. |
| 07-9343 | Εξαερισμός Ψυγείου Αλουμινίου 7 X 58 Λευκός | 2 τεμ. | 50 τεμ. |
| 07-9344 | Εξαερισμός Ψυγείου Αλουμινίου 7 X 58 Μπεζ | 2 τεμ. | 50 τεμ. |
| 07-9346 | Εξαερισμός Ψυγείου Αλουμινίου 7 X 58 Καφέ Ανοιχτός | 2 τεμ. | 50 τεμ. |
| 07-9347 | Εξαερισμός Ψυγείου Αλουμινίου 7 X 58 Γκρι | 2 τεμ. | 50 τεμ. |
| 07-9348 | Εξαερισμός Ψυγείου Αλουμινίου 7 X 58 Καφέ Σκούρος | 2 τεμ. | 50 τεμ. |
| 07-9349 | Εξαερισμός Ψυγείου Αλουμινίου 7 X 58 Μαύρος | 2 τεμ. | 50 τεμ. |
| 07-9350 | Εξαερισμός Ψυγείου Αλουμινίου 7 X 58 Χρυσός | 2 τεμ. | 50 τεμ. |

| ΚΩΔΙΚΟΣ | ΠΕΡΙΓΡΑΦΗ | ΣΥΣΚ/ΣΙΑ ΚΟΥΤΙΟΥ | ΣΥΣΚ/ΣΙΑ ΚΙΒΩΤΙΟΥ |
|---------|--|------------------|-------------------|
| 07-9351 | Εξαερισμός Ψυγείου Αλουμινίου 7 X 72 Νίκελ | 2 τεμ. | 50 τεμ. |
| 07-9353 | Εξαερισμός Ψυγείου Αλουμινίου 7 X 72 Λευκός | 2 τεμ. | 50 τεμ. |
| 07-9354 | Εξαερισμός Ψυγείου Αλουμινίου 7 X 72 Μπεζ | 2 τεμ. | 50 τεμ. |
| 07-9356 | Εξαερισμός Ψυγείου Αλουμινίου 7 X 72 Καφέ Ανοιχτός | 2 τεμ. | 50 τεμ. |
| 07-9357 | Εξαερισμός Ψυγείου Αλουμινίου 7 X 72 Γκρι | 2 τεμ. | 50 τεμ. |
| 07-9358 | Εξαερισμός Ψυγείου Αλουμινίου 7 X 72 Καφέ Σκούρος | 2 τεμ. | 50 τεμ. |
| 07-9359 | Εξαερισμός Ψυγείου Αλουμινίου 7 X 72 Μαύρος | 2 τεμ. | 50 τεμ. |
| 07-9360 | Εξαερισμός Ψυγείου Αλουμινίου 7 X 72 Χρυσός | 2 τεμ. | 50 τεμ. |

ΕΞΑΕΡΙΣΤΗΡΕΣ

ΠΑΤΩΜΑΤΩΝ



ΠΕΡΣΙΔΑ ΜΟΝΟΣ



5 cm X 8,5 cm

| ΚΩΔΙΚΟΣ | ΠΕΡΙΓΡΑΦΗ | ΣΥΣΚ/ΣΙΑ ΚΟΥΤΙΟΥ | ΣΥΣΚ/ΣΙΑ ΚΙΒΩΤΙΟΥ |
|---------|--|------------------|-------------------|
| 07-3001 | Εξαεριστήρας Αλουμινίου Περσίδα Μονός Κίτρινος | 100 τεμ. | 1.200 τεμ. |
| 07-3002 | Εξαεριστήρας Αλουμινίου Περσίδα Μονός Νίκελ | 100 τεμ. | 1.200 τεμ. |



ΠΕΡΣΙΔΑ ΔΙΠΛΟΣ



5 cm X 15 cm

| ΚΩΔΙΚΟΣ | ΠΕΡΙΓΡΑΦΗ | ΣΥΣΚ/ΣΙΑ ΚΟΥΤΙΟΥ | ΣΥΣΚ/ΣΙΑ ΚΙΒΩΤΙΟΥ |
|---------|---|------------------|-------------------|
| 07-3003 | Εξαεριστήρας Αλουμινίου Περσίδα Διπλός Κίτρινος | 100 τεμ. | 800 τεμ. |
| 07-3004 | Εξαεριστήρας Αλουμινίου Περσίδα Διπλός Νίκελ | 100 τεμ. | 800 τεμ. |



ΠΑΤΩΜΑΤΟΣ ΜΟΝΟΣ



5 cm X 8,5 cm

| ΚΩΔΙΚΟΣ | ΠΕΡΙΓΡΑΦΗ | ΣΥΣΚ/ΣΙΑ ΚΟΥΤΙΟΥ | ΣΥΣΚ/ΣΙΑ ΚΙΒΩΤΙΟΥ |
|---------|--|------------------|-------------------|
| 07-3011 | Εξαεριστήρας Αλουμινίου Πατώματος Μονός Κίτρινος | 100 τεμ. | 1.200 τεμ. |
| 07-3012 | Εξαεριστήρας Αλουμινίου Πατώματος Μονός Νίκελ | 100 τεμ. | 1.200 τεμ. |



ΠΑΤΩΜΑΤΟΣ ΔΙΠΛΟΣ



5 cm X 15 cm

| ΚΩΔΙΚΟΣ | ΠΕΡΙΓΡΑΦΗ | ΣΥΣΚ/ΣΙΑ ΚΟΥΤΙΟΥ | ΣΥΣΚ/ΣΙΑ ΚΙΒΩΤΙΟΥ |
|---------|---|------------------|-------------------|
| 07-3013 | Εξαεριστήρας Αλουμινίου Πατώματος Διπλός Κίτρινος | 100 τεμ. | 800 τεμ. |
| 07-3014 | Εξαεριστήρας Αλουμινίου Πατώματος Διπλός Νίκελ | 100 τεμ. | 800 τεμ. |

ΕΞΑΕΡΙΣΜΟΙ ΑΠΟΡΡΟΦΗΤΗΡΩΝ



150 cm X 150 cm

| ΚΩΔΙΚΟΣ | ΠΕΡΙΓΡΑΦΗ | ΣΥΣΚ/ΣΙΑ ΚΟΥΤΙΟΥ | ΣΥΣΚ/ΣΙΑ ΚΙΒΩΤΙΟΥ |
|---------|--|------------------|-------------------|
| 07-3021 | Εξαερισμός Απορροφητήρων Μονός (150 X 150) Λευκός | 50 τεμ. | 250 τεμ. |
| 07-3022 | Εξαερισμός Απορροφητήρων Μονός (150 X 150) Κίτρινος | 50 τεμ. | 250 τεμ. |
| 07-3023 | Εξαερισμός Απορροφητήρων Μονός (150 X 150) Νικελ | 50 τεμ. | 250 τεμ. |
| 07-3024 | Εξαερισμός Απορροφητήρων Μονός (150 X 150) Γαλβανιζέ | 50 τεμ. | 250 τεμ. |
| 07-3025 | Εξαερισμός Απορροφητήρων Μονός (150 X 150) Μπεζ | 50 τεμ. | 250 τεμ. |
| 07-3026 | Εξαερισμός Απορροφητήρων Μονός (150 X 150) Καφέ Ανοιχτός | 50 τεμ. | 250 τεμ. |
| 07-3027 | Εξαερισμός Απορροφητήρων Μονός (150 X 150) Καφέ Σκούρος | 50 τεμ. | 250 τεμ. |
| 07-3028 | Εξαερισμός Απορροφητήρων Μονός (150 X 150) Μαύρος | 50 τεμ. | 250 τεμ. |
| 07-3029 | Εξαερισμός Απορροφητήρων Μονός (150 X 150) Γκρι | 50 τεμ. | 250 τεμ. |



300 cm X 150 cm

| ΚΩΔΙΚΟΣ | ΠΕΡΙΓΡΑΦΗ | ΣΥΣΚ/ΣΙΑ ΚΟΥΤΙΟΥ | ΣΥΣΚ/ΣΙΑ ΚΙΒΩΤΙΟΥ |
|---------|---|------------------|-------------------|
| 07-3031 | Εξαερισμός Απορροφητήρων Διπλός (300 X 150) Λευκός | 50 τεμ. | 150 τεμ. |
| 07-3032 | Εξαερισμός Απορροφητήρων Διπλός (300 X 150) Κίτρινος | 50 τεμ. | 150 τεμ. |
| 07-3033 | Εξαερισμός Απορροφητήρων Διπλός (300 X 150) Νικελ | 50 τεμ. | 150 τεμ. |
| 07-3034 | Εξαερισμός Απορροφητήρων Διπλός (300 X 150) Γαλβανιζέ | 50 τεμ. | 150 τεμ. |
| 07-3035 | Εξαερισμός Απορροφητήρων Διπλός (300 X 150) Μπεζ | 50 τεμ. | 150 τεμ. |
| 07-3036 | Εξαερισμός Απορροφητήρων Διπλός (300 X 150) Καφέ Ανοιχτός | 50 τεμ. | 150 τεμ. |
| 07-3037 | Εξαερισμός Απορροφητήρων Διπλός (300 X 150) Καφέ Σκούρος | 50 τεμ. | 150 τεμ. |
| 07-3038 | Εξαερισμός Απορροφητήρων Διπλός (300 X 150) Μαύρος | 50 τεμ. | 150 τεμ. |
| 07-3039 | Εξαερισμός Απορροφητήρων Διπλός (300 X 150) Γκρι | 50 τεμ. | 150 τεμ. |

ΠΕΡΣΙΔΑ ΣΥΣΤΟΛΗΣ ΑΕΡΑΓΩΓΟΥ



| ΚΩΔΙΚΟΣ | ΠΕΡΙΓΡΑΦΗ | ΣΥΣΚ/ΣΙΑ ΚΟΥΤΙΟΥ | ΣΥΣΚ/ΣΙΑ ΚΙΒΩΤΙΟΥ |
|---------|--------------------------------------|------------------|-------------------|
| 07-3041 | Περσίδα Σύστολης Αεραγωγού Φ 125/100 | 40 τεμ. | 200 τεμ. |

ΣΥΣΤΟΛΗ ΑΕΡΑΓΩΓΟΥ



| ΚΩΔΙΚΟΣ | ΠΕΡΙΓΡΑΦΗ | ΣΥΣΚ/ΣΙΑ | ΣΥΣΚ/ΣΙΑ ΚΙΒΩΤΙΟΥ |
|---------|-----------------------------|----------|-------------------|
| 07-3042 | Σύστολη Αεραγωγού Φ 125/100 | 1 τεμ. | 60 τεμ. |

ΕΥΚΑΜΠΤΟΣ ΑΕΡΑΓΩΓΟΣ ΑΛΟΥΜΙΝΙΟΥ



| ΚΩΔΙΚΟΣ | ΠΕΡΙΓΡΑΦΗ | ΣΥΣΚ/ΣΙΑ |
|---------|--------------------------------------|----------|
| 07-3051 | Εύκαμπτος Αεραγωγός Αλουμινίου Φ 100 | 3 μέτρα |
| 07-3052 | Εύκαμπτος Αεραγωγός Αλουμινίου Φ 120 | 3 μέτρα |
| 07-3053 | Εύκαμπτος Αεραγωγός Αλουμινίου Φ 125 | 3 μέτρα |
| 07-3054 | Εύκαμπτος Αεραγωγός Αλουμινίου Φ 130 | 3 μέτρα |
| 07-3055 | Εύκαμπτος Αεραγωγός Αλουμινίου Φ 150 | 3 μέτρα |

ΣΥΡΤΗΣ ΛΟΥΚΕΤΟΥ ΣΙΔΕΡΕΝΙΟΣ (ΓΑΛΒΑΝΙΖΕ)



| ΚΩΔΙΚΟΣ | ΠΕΡΙΓΡΑΦΗ | ΣΥΣΚ/ΣΙΑ ΚΟΥΤΙΟΥ | ΣΥΣΚ/ΣΙΑ ΚΙΒΩΤΙΟΥ |
|---------|--------------------------------|------------------|-------------------|
| 08-8101 | Σύρτης Λουκέτου N.12 Γαλβανιζέ | 12 τεμ. | 120 τεμ. |
| 08-8102 | Σύρτης Λουκέτου N.16 Γαλβανιζέ | 12 τεμ. | 120 τεμ. |
| 08-8103 | Σύρτης Λουκέτου N.20 Γαλβανιζέ | 12 τεμ. | 72 τεμ. |
| 08-8104 | Σύρτης Λουκέτου N.25 Γαλβανιζέ | 12 τεμ. | 72 τεμ. |
| 08-8105 | Σύρτης Λουκέτου N.30 Γαλβανιζέ | 12 τεμ. | 60 τεμ. |
| 08-8106 | Σύρτης Λουκέτου N.50 Γαλβανιζέ | 12 τεμ. | 12 τεμ. |

ΣΥΡΤΗΣ ΠΛΑΚΕ ΛΟΥΚΕΤΟΥ ΣΙΔΕΡΕΝΙΟΣ (ΚΙΤΡΙΝΟΣ)

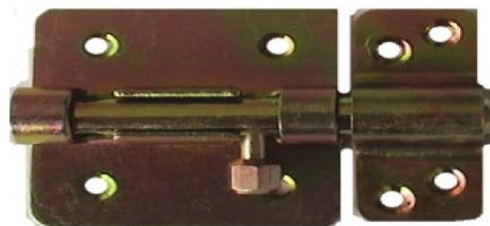

| ΚΩΔΙΚΟΣ | ΠΕΡΙΓΡΑΦΗ | ΣΥΣΚ/ΣΙΑ ΚΟΥΤΙΟΥ | ΣΥΣΚ/ΣΙΑ ΚΙΒΩΤΙΟΥ |
|---------|--------------------------------------|------------------|-------------------|
| 08-8111 | Σύρτης Πλακέ Λουκέτου N.70 Κίτρινος | 12 τεμ. | 96 τεμ. |
| 08-8112 | Σύρτης Πλακέ Λουκέτου N.85 Κίτρινος | 12 τεμ. | 48 τεμ. |
| 08-8113 | Σύρτης Πλακέ Λουκέτου N.100 Κίτρινος | 12 τεμ. | 48 τεμ. |
| 08-8114 | Σύρτης Πλακέ Λουκέτου N.120 Κίτρινος | 12 τεμ. | 48 τεμ. |

ΣΥΡΤΗΣ ΑΛΟΥΜΙΝΙΟΥ ΒΑΡΕΟΣ ΤΥΠΟΥ (ΠΙΡΟΣ Φ 8)



(Μήκος Πλάκας : 40 mm)

| ΚΩΔΙΚΟΣ | ΠΕΡΙΓΡΑΦΗ | ΣΥΣΚ/ΣΙΑ ΚΟΥΤΙΟΥ | ΣΥΣΚ/ΣΙΑ ΚΙΒΩΤΙΟΥ |
|---------|--|------------------|-------------------|
| 08-8701 | Σύρτης Αλουμινίου 40mm με πύρο Φ8 Ασμί | 12 τεμ. | 120 τεμ. |
| 08-8702 | Σύρτης Αλουμινίου 40mm με πύρο Φ8 Καφέ | 12 τεμ. | 120 τεμ. |
| 08-8703 | Σύρτης Αλουμινίου 40mm με πύρο Φ8 Λευκός | 12 τεμ. | 120 τεμ. |
| 08-8704 | Σύρτης Αλουμινίου 40mm με πύρο Φ8 Μαύρος | 12 τεμ. | 120 τεμ. |
| 08-8705 | Σύρτης Αλουμινίου 40mm με πύρο Φ8 Χρυσός | 12 τεμ. | 120 τεμ. |

| ΚΩΔΙΚΟΣ | ΠΕΡΙΓΡΑΦΗ | ΣΥΣΚ/ΣΙΑ | ΣΥΣΚ/ΣΙΑ ΚΙΒΩΤΙΟΥ |
|---------|--|----------|-------------------|
| 08-8706 | Σύρτης Αλουμινίου 40mm με πύρο Φ8 Ασμί (Blister) | 1 τεμ. | 60 τεμ. |
| 08-8707 | Σύρτης Αλουμινίου 40mm με πύρο Φ8 Καφέ (Blister) | 1 τεμ. | 60 τεμ. |
| 08-8708 | Σύρτης Αλουμινίου 40mm με πύρο Φ8 Λευκός (Blister) | 1 τεμ. | 60 τεμ. |
| 08-8709 | Σύρτης Αλουμινίου 40mm με πύρο Φ8 Μαύρος (Blister) | 1 τεμ. | 60 τεμ. |
| 08-8710 | Σύρτης Αλουμινίου 40mm με πύρο Φ8 Χρυσός (Blister) | 1 τεμ. | 60 τεμ. |



(Μήκος Πλάκας : 60 mm)

| ΚΩΔΙΚΟΣ | ΠΕΡΙΓΡΑΦΗ | ΣΥΣΚ/ΣΙΑ ΚΟΥΤΙΟΥ | ΣΥΣΚ/ΣΙΑ ΚΙΒΩΤΙΟΥ |
|---------|--|------------------|-------------------|
| 08-8711 | Σύρτης Αλουμινίου 60mm με πύρο Φ8 Ασμί | 12 τεμ. | 120 τεμ. |
| 08-8712 | Σύρτης Αλουμινίου 60mm με πύρο Φ8 Καφέ | 12 τεμ. | 120 τεμ. |
| 08-8713 | Σύρτης Αλουμινίου 60mm με πύρο Φ8 Λευκός | 12 τεμ. | 120 τεμ. |
| 08-8714 | Σύρτης Αλουμινίου 60mm με πύρο Φ8 Μαύρος | 12 τεμ. | 120 τεμ. |
| 08-8715 | Σύρτης Αλουμινίου 60mm με πύρο Φ8 Χρυσός | 12 τεμ. | 120 τεμ. |

| ΚΩΔΙΚΟΣ | ΠΕΡΙΓΡΑΦΗ | ΣΥΣΚ/ΣΙΑ | ΣΥΣΚ/ΣΙΑ ΚΙΒΩΤΙΟΥ |
|---------|--|----------|-------------------|
| 08-8716 | Σύρτης Αλουμινίου 60mm με πύρο Φ8 Ασμί (Blister) | 1 τεμ. | 60 τεμ. |
| 08-8717 | Σύρτης Αλουμινίου 60mm με πύρο Φ8 Καφέ (Blister) | 1 τεμ. | 60 τεμ. |
| 08-8718 | Σύρτης Αλουμινίου 60mm με πύρο Φ8 Λευκός (Blister) | 1 τεμ. | 60 τεμ. |
| 08-8719 | Σύρτης Αλουμινίου 60mm με πύρο Φ8 Μαύρος (Blister) | 1 τεμ. | 60 τεμ. |
| 08-8720 | Σύρτης Αλουμινίου 60mm με πύρο Φ8 Χρυσός (Blister) | 1 τεμ. | 60 τεμ. |

ΣΥΡΤΗΣ ΑΛΟΥΜΙΝΙΟΥ ΒΑΡΕΟΣ ΤΥΠΟΥ (ΠΙΡΟΣ Φ 8)



(Μήκος Πλάκας : 80 mm)

| ΚΩΔΙΚΟΣ | ΠΕΡΙΓΡΑΦΗ | ΣΥΣΚ/ΣΙΑ ΚΟΥΤΙΟΥ | ΣΥΣΚ/ΣΙΑ ΚΙΒΩΤΙΟΥ |
|---------|--|------------------|-------------------|
| 08-8721 | Σύρτης Αλουμινίου 80mm με πύρο Φ8 Ασμί | 12 τεμ. | 120 τεμ. |
| 08-8722 | Σύρτης Αλουμινίου 80mm με πύρο Φ8 Καφέ | 12 τεμ. | 120 τεμ. |
| 08-8723 | Σύρτης Αλουμινίου 80mm με πύρο Φ8 Λευκός | 12 τεμ. | 120 τεμ. |
| 08-8724 | Σύρτης Αλουμινίου 80mm με πύρο Φ8 Μαύρος | 12 τεμ. | 120 τεμ. |
| 08-8725 | Σύρτης Αλουμινίου 80mm με πύρο Φ8 Χρυσός | 12 τεμ. | 120 τεμ. |

| ΚΩΔΙΚΟΣ | ΠΕΡΙΓΡΑΦΗ | ΣΥΣΚ/ΣΙΑ | ΣΥΣΚ/ΣΙΑ ΚΙΒΩΤΙΟΥ |
|---------|--|----------|-------------------|
| 08-8726 | Σύρτης Αλουμινίου 80mm με πύρο Φ8 Ασμί (Blister) | 1 τεμ. | 60 τεμ. |
| 08-8727 | Σύρτης Αλουμινίου 80mm με πύρο Φ8 Καφέ (Blister) | 1 τεμ. | 60 τεμ. |
| 08-8728 | Σύρτης Αλουμινίου 80mm με πύρο Φ8 Λευκός (Blister) | 1 τεμ. | 60 τεμ. |
| 08-8729 | Σύρτης Αλουμινίου 80mm με πύρο Φ8 Μαύρος (Blister) | 1 τεμ. | 60 τεμ. |
| 08-8730 | Σύρτης Αλουμινίου 80mm με πύρο Φ8 Χρυσός (Blister) | 1 τεμ. | 60 τεμ. |



(Μήκος Πλάκας : 100 mm)

| ΚΩΔΙΚΟΣ | ΠΕΡΙΓΡΑΦΗ | ΣΥΣΚ/ΣΙΑ ΚΟΥΤΙΟΥ | ΣΥΣΚ/ΣΙΑ ΚΙΒΩΤΙΟΥ |
|---------|---|------------------|-------------------|
| 08-8731 | Σύρτης Αλουμινίου 100mm με πύρο Φ8 Ασμί | 12 τεμ. | 120 τεμ. |
| 08-8732 | Σύρτης Αλουμινίου 100mm με πύρο Φ8 Καφέ | 12 τεμ. | 120 τεμ. |
| 08-8733 | Σύρτης Αλουμινίου 100mm με πύρο Φ8 Λευκός | 12 τεμ. | 120 τεμ. |
| 08-8734 | Σύρτης Αλουμινίου 100mm με πύρο Φ8 Μαύρος | 12 τεμ. | 120 τεμ. |
| 08-8735 | Σύρτης Αλουμινίου 100mm με πύρο Φ8 Χρυσός | 12 τεμ. | 120 τεμ. |

| ΚΩΔΙΚΟΣ | ΠΕΡΙΓΡΑΦΗ | ΣΥΣΚ/ΣΙΑ | ΣΥΣΚ/ΣΙΑ ΚΙΒΩΤΙΟΥ |
|---------|---|----------|-------------------|
| 08-8736 | Σύρτης Αλουμινίου 100mm με πύρο Φ8 Ασμί (Blister) | 1 τεμ. | 60 τεμ. |
| 08-8737 | Σύρτης Αλουμινίου 100mm με πύρο Φ8 Καφέ (Blister) | 1 τεμ. | 60 τεμ. |
| 08-8738 | Σύρτης Αλουμινίου 100mm με πύρο Φ8 Λευκός (Blister) | 1 τεμ. | 60 τεμ. |
| 08-8739 | Σύρτης Αλουμινίου 100mm με πύρο Φ8 Μαύρος (Blister) | 1 τεμ. | 60 τεμ. |
| 08-8730 | Σύρτης Αλουμινίου 100mm με πύρο Φ8 Χρυσός (Blister) | 1 τεμ. | 60 τεμ. |

ΣΥΡΤΗΣ ΑΛΟΥΜΙΝΙΟΥ ΒΑΡΕΟΣ ΤΥΠΟΥ (ΠΙΡΟΣ Φ 12)



(Μήκος Πλάκας : 100 mm)

| ΚΩΔΙΚΟΣ | ΠΕΡΙΓΡΑΦΗ | ΣΥΣΚ/ΣΙΑ ΚΟΥΤΙΟΥ | ΣΥΣΚ/ΣΙΑ ΚΙΒΩΤΙΟΥ |
|---------|--|------------------|-------------------|
| 08-8741 | Σύρτης Αλουμινίου 100mm με πύρο Φ12 Ασημί | 12 τεμ. | 48 τεμ. |
| 08-8742 | Σύρτης Αλουμινίου 100mm με πύρο Φ12 Καφέ | 12 τεμ. | 48 τεμ. |
| 08-8743 | Σύρτης Αλουμινίου 100mm με πύρο Φ12 Λευκός | 12 τεμ. | 48 τεμ. |
| 08-8744 | Σύρτης Αλουμινίου 100mm με πύρο Φ12 Μαύρος | 12 τεμ. | 48 τεμ. |
| 08-8745 | Σύρτης Αλουμινίου 100mm με πύρο Φ12 Χρυσός | 12 τεμ. | 48 τεμ. |

| ΚΩΔΙΚΟΣ | ΠΕΡΙΓΡΑΦΗ | ΣΥΣΚ/ΣΙΑ | ΣΥΣΚ/ΣΙΑ ΚΙΒΩΤΙΟΥ |
|---------|--|----------|-------------------|
| 08-8746 | Σύρτης Αλουμινίου 100mm με πύρο Φ12 Ασημί (Blister) | 1 τεμ. | 24 τεμ. |
| 08-8747 | Σύρτης Αλουμινίου 100mm με πύρο Φ12 Καφέ (Blister) | 1 τεμ. | 24 τεμ. |
| 08-8748 | Σύρτης Αλουμινίου 100mm με πύρο Φ12 Λευκός (Blister) | 1 τεμ. | 24 τεμ. |
| 08-8749 | Σύρτης Αλουμινίου 100mm με πύρο Φ12 Μαύρος (Blister) | 1 τεμ. | 24 τεμ. |
| 08-8750 | Σύρτης Αλουμινίου 100mm με πύρο Φ12 Χρυσός (Blister) | 1 τεμ. | 24 τεμ. |

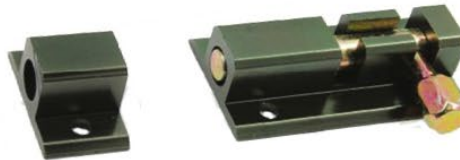

(Μήκος Πλάκας : 120 mm)

| ΚΩΔΙΚΟΣ | ΠΕΡΙΓΡΑΦΗ | ΣΥΣΚ/ΣΙΑ ΚΟΥΤΙΟΥ | ΣΥΣΚ/ΣΙΑ ΚΙΒΩΤΙΟΥ |
|---------|--|------------------|-------------------|
| 08-8751 | Σύρτης Αλουμινίου 120mm με πύρο Φ12 Ασημί | 12 τεμ. | 48 τεμ. |
| 08-8752 | Σύρτης Αλουμινίου 120mm με πύρο Φ12 Καφέ | 12 τεμ. | 48 τεμ. |
| 08-8753 | Σύρτης Αλουμινίου 120mm με πύρο Φ12 Λευκός | 12 τεμ. | 48 τεμ. |
| 08-8754 | Σύρτης Αλουμινίου 120mm με πύρο Φ12 Μαύρος | 12 τεμ. | 48 τεμ. |
| 08-8755 | Σύρτης Αλουμινίου 120mm με πύρο Φ12 Χρυσός | 12 τεμ. | 48 τεμ. |

| ΚΩΔΙΚΟΣ | ΠΕΡΙΓΡΑΦΗ | ΣΥΣΚ/ΣΙΑ | ΣΥΣΚ/ΣΙΑ ΚΙΒΩΤΙΟΥ |
|---------|--|----------|-------------------|
| 08-8756 | Σύρτης Αλουμινίου 120mm με πύρο Φ12 Ασημί (Blister) | 1 τεμ. | 24 τεμ. |
| 08-8757 | Σύρτης Αλουμινίου 120mm με πύρο Φ12 Καφέ (Blister) | 1 τεμ. | 24 τεμ. |
| 08-8758 | Σύρτης Αλουμινίου 120mm με πύρο Φ12 Λευκός (Blister) | 1 τεμ. | 24 τεμ. |
| 08-8759 | Σύρτης Αλουμινίου 120mm με πύρο Φ12 Μαύρος (Blister) | 1 τεμ. | 24 τεμ. |
| 08-8760 | Σύρτης Αλουμινίου 120mm με πύρο Φ12 Χρυσός (Blister) | 1 τεμ. | 24 τεμ. |

ΣΥΡΤΗΣ ΑΛΟΥΜΙΝΙΟΥ ΒΑΡΕΟΣ ΤΥΠΟΥ (ΠΙΡΟΣ Φ 12)



(Μήκος Πλάκας : 150 mm)

| ΚΩΔΙΚΟΣ | ΠΕΡΙΓΡΑΦΗ | ΣΥΣΚ/ΣΙΑ ΚΟΥΤΙΟΥ | ΣΥΣΚ/ΣΙΑ ΚΙΒΩΤΙΟΥ |
|---------|--|------------------|-------------------|
| 08-8761 | Σύρτης Αλουμινίου 150mm με πύρο Φ12 Ασημί | 12 τεμ. | 48 τεμ. |
| 08-8762 | Σύρτης Αλουμινίου 150mm με πύρο Φ12 Καφέ | 12 τεμ. | 48 τεμ. |
| 08-8763 | Σύρτης Αλουμινίου 150mm με πύρο Φ12 Λευκός | 12 τεμ. | 48 τεμ. |
| 08-8764 | Σύρτης Αλουμινίου 150mm με πύρο Φ12 Μαύρος | 12 τεμ. | 48 τεμ. |
| 08-8765 | Σύρτης Αλουμινίου 150mm με πύρο Φ12 Χρυσός | 12 τεμ. | 48 τεμ. |

| ΚΩΔΙΚΟΣ | ΠΕΡΙΓΡΑΦΗ | ΣΥΣΚ/ΣΙΑ | ΣΥΣΚ/ΣΙΑ ΚΙΒΩΤΙΟΥ |
|---------|--|----------|-------------------|
| 08-8766 | Σύρτης Αλουμινίου 150mm με πύρο Φ12 Ασημί (Blister) | 1 τεμ. | 24 τεμ. |
| 08-8767 | Σύρτης Αλουμινίου 150mm με πύρο Φ12 Καφέ (Blister) | 1 τεμ. | 24 τεμ. |
| 08-8768 | Σύρτης Αλουμινίου 150mm με πύρο Φ12 Λευκός (Blister) | 1 τεμ. | 24 τεμ. |
| 08-8769 | Σύρτης Αλουμινίου 150mm με πύρο Φ12 Μαύρος (Blister) | 1 τεμ. | 24 τεμ. |
| 08-8770 | Σύρτης Αλουμινίου 150mm με πύρο Φ12 Χρυσός (Blister) | 1 τεμ. | 24 τεμ. |



| ΚΩΔΙΚΟΣ | ΠΕΡΙΓΡΑΦΗ | ΣΥΣΚ/ΣΙΑ ΚΟΥΤΙΟΥ | ΣΥΣΚ/ΣΙΑ ΚΙΒΩΤΙΟΥ |
|---------|--|------------------|-------------------|
| 08-8771 | Σύρτης Αλουμινίου 200mm με πύρο Φ12 Ασημί | 12 τεμ. | 48 τεμ. |
| 08-8772 | Σύρτης Αλουμινίου 200mm με πύρο Φ12 Καφέ | 12 τεμ. | 48 τεμ. |
| 08-8773 | Σύρτης Αλουμινίου 200mm με πύρο Φ12 Λευκός | 12 τεμ. | 48 τεμ. |
| 08-8774 | Σύρτης Αλουμινίου 200mm με πύρο Φ12 Μαύρος | 12 τεμ. | 48 τεμ. |
| 08-8775 | Σύρτης Αλουμινίου 200mm με πύρο Φ12 Χρυσός | 12 τεμ. | 48 τεμ. |

(Μήκος Πλάκας : 200 mm)

| ΚΩΔΙΚΟΣ | ΠΕΡΙΓΡΑΦΗ | ΣΥΣΚ/ΣΙΑ | ΣΥΣΚ/ΣΙΑ ΚΙΒΩΤΙΟΥ |
|---------|--|----------|-------------------|
| 08-8776 | Σύρτης Αλουμινίου 200mm με πύρο Φ12 Ασημί (Blister) | 1 τεμ. | 24 τεμ. |
| 08-8777 | Σύρτης Αλουμινίου 200mm με πύρο Φ12 Καφέ (Blister) | 1 τεμ. | 24 τεμ. |
| 08-8778 | Σύρτης Αλουμινίου 200mm με πύρο Φ12 Λευκός (Blister) | 1 τεμ. | 24 τεμ. |
| 08-8779 | Σύρτης Αλουμινίου 200mm με πύρο Φ12 Μαύρος (Blister) | 1 τεμ. | 24 τεμ. |
| 08-8780 | Σύρτης Αλουμινίου 200mm με πύρο Φ12 Χρυσός (Blister) | 1 τεμ. | 24 τεμ. |

ΠΙΡΟΣ ΑΣΦΑΛΕΙΑΣ



| ΚΩΔΙΚΟΣ | ΠΕΡΙΓΡΑΦΗ | ΣΥΣΚ/ΣΙΑ | ΣΥΣΚ/ΣΙΑ ΚΙΒΩΤΙΟΥ |
|---------|----------------------------------|----------|-------------------|
| 08-8119 | Πίρος Ασφαλείας 100 mm Γαλβανιζέ | 50 σετ | 1.000 σετ |
| 08-8120 | Πίρος Ασφαλείας 200 mm Γαλβανιζέ | 50 σετ | 400 σετ |

(Η συσκευασία περιέχει ούπα & βιδάκια)

ΓΑΝΤΖΟΣ ΑΣΦΑΛΕΙΑΣ



| ΚΩΔΙΚΟΣ | ΠΕΡΙΓΡΑΦΗ | ΣΥΣΚ/ΣΙΑ | ΣΥΣΚ/ΣΙΑ ΚΙΒΩΤΙΟΥ |
|---------|---|----------|-------------------|
| 08-8081 | Γάντζος Ασφαλείας Ορειχάλκος N.40 Χρυσός | 12 τεμ. | 60 τεμ. |
| 08-8082 | Γάντζος Ασφαλείας Ορειχάλκος N.60 Χρυσός | 12 τεμ. | 60 τεμ. |
| 08-8083 | Γάντζος Ασφαλείας Ορειχάλκος N.80 Χρυσός | 12 τεμ. | 60 τεμ. |
| 08-8084 | Γάντζος Ασφαλείας Ορειχάλκος N.100 Χρυσός | 12 τεμ. | 60 τεμ. |
| 08-8085 | Γάντζος Ασφαλείας Ορειχάλκος N.120 Χρυσός | 12 τεμ. | 60 τεμ. |
| 08-8086 | Γάντζος Ασφαλείας Ορειχάλκος N.140 Χρυσός | 12 τεμ. | 60 τεμ. |
| 08-8087 | Γάντζος Ασφαλείας Ορειχάλκος N.160 Χρυσός | 12 τεμ. | 60 τεμ. |
| 08-8088 | Γάντζος Ασφαλείας Ορειχάλκος N.180 Χρυσός | 12 τεμ. | 60 τεμ. |
| 08-8089 | Γάντζος Ασφαλείας Ορειχάλκος N.200 Χρυσός | 12 τεμ. | 60 τεμ. |
| 08-8090 | Γάντζος Ασφαλείας Ορειχάλκος N.220 Χρυσός | 12 τεμ. | 60 τεμ. |
| 08-8091 | Γάντζος Ασφαλείας Ορειχάλκος N.240 Χρυσός | 12 τεμ. | 60 τεμ. |
| 08-8092 | Γάντζος Ασφαλείας Ορειχάλκος N.260 Χρυσός | 12 τεμ. | 60 τεμ. |
| 08-8093 | Γάντζος Ασφαλείας Ορειχάλκος N.280 Χρυσός | 12 τεμ. | 60 τεμ. |
| 08-8094 | Γάντζος Ασφαλείας Ορειχάλκος N.300 Χρυσός | 12 τεμ. | 60 τεμ. |



| ΚΩΔΙΚΟΣ | ΠΕΡΙΓΡΑΦΗ | ΣΥΣΚ/ΣΙΑ | ΣΥΣΚ/ΣΙΑ ΚΙΒΩΤΙΟΥ |
|---------|------------------------------|----------|-------------------|
| 08-8071 | Γάντζος Ασφαλείας N.60 Inox | 12 τεμ. | 60 τεμ. |
| 08-8072 | Γάντζος Ασφαλείας N.80 Inox | 12 τεμ. | 60 τεμ. |
| 08-8073 | Γάντζος Ασφαλείας N.100 Inox | 12 τεμ. | 60 τεμ. |
| 08-8074 | Γάντζος Ασφαλείας N.120 Inox | 12 τεμ. | 60 τεμ. |
| 08-8075 | Γάντζος Ασφαλείας N.140 Inox | 12 τεμ. | 60 τεμ. |
| 08-8076 | Γάντζος Ασφαλείας N.160 Inox | 12 τεμ. | 60 τεμ. |
| 08-8077 | Γάντζος Ασφαλείας N.180 Inox | 12 τεμ. | 60 τεμ. |
| 08-8078 | Γάντζος Ασφαλείας N.200 Inox | 12 τεμ. | 60 τεμ. |

ΑΣΦΑΛΕΙΑ ΛΟΥΚΕΤΟΥ ΘΥΡΩΝ



| ΚΩΔΙΚΟΣ | ΠΕΡΙΓΡΑΦΗ | ΣΥΣΚ/ΣΙΑ | ΣΥΣΚ/ΣΙΑ ΚΙΒΩΤΙΟΥ |
|----------|---|----------|-------------------|
| 08-8150 | Ασφάλεια Λουκέτου Θυρών Γαλβανιζέ | 1 σετ | 50 σετ |
| 08-8150B | Ασφάλεια Λουκέτου Θυρών Γαλβανιζέ (Blister) | 1 σετ | 50 σετ |

ΡΟΔΑ ΠΕΡΙΣΤΡΕΦΟΜΕΝΗ ΧΩΡΙΣ ΦΡΕΝΟ



| ΚΩΔΙΚΟΣ | ΠΕΡΙΓΡΑΦΗ | ΑΝΟΧΗ ΒΑΡΟΥΣ | ΣΥΣΚ/ΣΙΑ ΚΙΒΩΤΙΟΥ |
|---------|---|--------------|-------------------|
| 09-8601 | Ρόδα Περιστρεφόμενη Χωρίς Φρένο Ν.50 Γκρι | 50 kg | 140 τεμ. |
| 09-8602 | Ρόδα Περιστρεφόμενη Χωρίς Φρένο Ν.75 Γκρι | 75 kg | 60 τεμ. |

ΡΟΔΑ ΠΕΡΙΣΤΡΕΦΟΜΕΝΗ ΜΕ ΦΡΕΝΟ

| ΚΩΔΙΚΟΣ | ΠΕΡΙΓΡΑΦΗ | ΑΝΟΧΗ ΒΑΡΟΥΣ | ΣΥΣΚ/ΣΙΑ ΚΙΒΩΤΙΟΥ |
|---------|--|--------------|-------------------|
| 09-8605 | Ρόδα Περιστρεφόμενη Με Φρένο Ν.50 Γκρι | 50 kg | 140 τεμ. |
| 09-8606 | Ρόδα Περιστρεφόμενη Με Φρένο Ν.75 Γκρι | 75 kg | 60 τεμ. |



ΡΟΔΑ ΒΙΟΜΗΧΑΝΙΚΗ ΣΤΑΘΕΡΗ



| ΚΩΔΙΚΟΣ | ΠΕΡΙΓΡΑΦΗ | ΑΝΟΧΗ ΒΑΡΟΥΣ | ΣΥΣΚ/ΣΙΑ ΚΙΒΩΤΙΟΥ |
|---------|--------------------------------------|--------------|-------------------|
| 09-8631 | Ρόδα Βιομηχανική Σταθερή Ν.100 Μαύρη | 70 kg | 36 τεμ. |
| 09-8632 | Ρόδα Βιομηχανική Σταθερή Ν.120 Μαύρη | 100 kg | 24 τεμ. |
| 09-8633 | Ρόδα Βιομηχανική Σταθερή Ν.160 Μαύρη | 150 kg | 12 τεμ. |

ΡΟΔΑ ΒΙΟΜΗΧΑΝΙΚΗ ΠΕΡΙΣΤΡΕΦΟΜΕΝΗ ΧΩΡΙΣ ΦΡΕΝΟ



| ΚΩΔΙΚΟΣ | ΠΕΡΙΓΡΑΦΗ | ΑΝΟΧΗ ΒΑΡΟΥΣ | ΣΥΣΚ/ΣΙΑ ΚΙΒΩΤΙΟΥ |
|---------|---|--------------|-------------------|
| 09-8611 | Ρόδα Βιομηχανική Περιστρεφόμενη Χωρίς Φρένο N.75 Μαύρη | 50 kg | 80 τεμ. |
| 09-8612 | Ρόδα Βιομηχανική Περιστρεφόμενη Χωρίς Φρένο N.100 Μαύρη | 70 kg | 36 τεμ. |
| 09-8613 | Ρόδα Βιομηχανική Περιστρεφόμενη Χωρίς Φρένο N.125 Μαύρη | 100 kg | 24 τεμ. |
| 09-8614 | Ρόδα Βιομηχανική Περιστρεφόμενη Χωρίς Φρένο N.160 Μαύρη | 150 kg | 12 τεμ. |

ΡΟΔΑ ΒΙΟΜΗΧΑΝΙΚΗ ΠΕΡΙΣΤΡΕΦΟΜΕΝΗ ΜΕ ΦΡΕΝΟ

| ΚΩΔΙΚΟΣ | ΠΕΡΙΓΡΑΦΗ | ΑΝΟΧΗ ΒΑΡΟΥΣ | ΣΥΣΚ/ΣΙΑ ΚΙΒΩΤΙΟΥ |
|---------|--|--------------|-------------------|
| 09-8621 | Ρόδα Βιομηχανική Περιστρεφόμενη Με Φρένο N.75 Μαύρη | 50 kg | 70 τεμ. |
| 09-8622 | Ρόδα Βιομηχανική Περιστρεφόμενη Με Φρένο N.100 Μαύρη | 70 kg | 30 τεμ. |
| 09-8623 | Ρόδα Βιομηχανική Περιστρεφόμενη Με Φρένο N.125 Μαύρη | 100 kg | 24 τεμ. |
| 09-8624 | Ρόδα Βιομηχανική Περιστρεφόμενη Με Φρένο N.160 Μαύρη | 150 kg | 10 τεμ. |



ΡΟΔΑ ΕΠΙΠΛΟΥ ΛΑΣΤΙΧΟ ΠΕΡΙΣΤΡΕΦΟΜΕΝΗ (ΤΥΠΟΥ CASTER)



| ΚΩΔΙΚΟΣ | ΠΕΡΙΓΡΑΦΗ | ΑΝΟΧΗ ΒΑΡΟΥΣ | ΣΥΣΚ/ΣΙΑ ΚΙΒΩΤΙΟΥ |
|---------|--|--------------|-------------------|
| 09-8641 | Ρόδα Επίπλου Περιστρεφόμενη Λάστιχο N.25 Μαύρη | 10 kg | 600 τεμ. |
| 09-8642 | Ρόδα Επίπλου Περιστρεφόμενη Λάστιχο N.30 Μαύρη | 15 kg | 600 τεμ. |
| 09-8643 | Ρόδα Επίπλου Περιστρεφόμενη Λάστιχο N.40 Μαύρη | 20 kg | 220 τεμ. |
| 09-8644 | Ρόδα Επίπλου Περιστρεφόμενη Λάστιχο N.50 Μαύρη | 30 kg | 120 τεμ. |
| 09-8644 | Ρόδα Επίπλου Περιστρεφόμενη Λάστιχο N.65 Μαύρη | 40 kg | 60 τεμ. |

ΡΟΔΑ ΕΠΙΠΛΟΥ ΣΤΑΘΕΡΗ



| ΚΩΔΙΚΟΣ | ΠΕΡΙΓΡΑΦΗ | ΑΝΟΧΗ ΒΑΡΟΥΣ | ΣΥΣΚ/ΣΙΑ ΚΙΒΩΤΙΟΥ |
|---------|---|--------------|-------------------|
| 09-8646 | Ρόδα Επίπλου Σταθερή Λάστιχο N.25 Μαύρη | 10 kg | 1.000 τεμ. |
| 09-8647 | Ρόδα Επίπλου Σταθερή Λάστιχο N.30 Μαύρη | 15 kg | 500 τεμ. |

ΡΟΔΑ ΕΠΙΠΛΟΥ ΝΑΥΛΟΝ - ΔΙΠΛΗ ΜΕ ΠΛΑΚΑΚΙ



| ΚΩΔΙΚΟΣ | ΠΕΡΙΓΡΑΦΗ | ΑΝΟΧΗ ΒΑΡΟΥΣ | ΣΥΣΚ/ΣΙΑ ΚΙΒΩΤΙΟΥ |
|---------|---|--------------|-------------------|
| 09-8651 | Ρόδα Επίπλου Νάυλον Με Πλακάκι Χωρίς Φρένο N.40 Μαύρη | 20 kg | 200 τεμ. |
| 09-8652 | Ρόδα Επίπλου Νάυλον Με Πλακάκι Χωρίς Φρένο N.50 Μαύρη | 25 kg | 200 τεμ. |



| ΚΩΔΙΚΟΣ | ΠΕΡΙΓΡΑΦΗ | ΑΝΟΧΗ ΒΑΡΟΥΣ | ΣΥΣΚ/ΣΙΑ ΚΙΒΩΤΙΟΥ |
|---------|--|--------------|-------------------|
| 09-8655 | Ρόδα Επίπλου Νάυλον Με Πλακάκι Με Φρένο N.40 Μαύρη | 20 kg | 200 τεμ. |
| 09-8656 | Ρόδα Επίπλου Νάυλον Με Πλακάκι Με Φρένο N.50 Μαύρη | 25 kg | 200 τεμ. |

ΡΟΔΑ ΕΠΙΠΛΟΥ ΝΑΥΛΟΝ - ΔΙΠΛΗ ΠΙΡΟΥ



| ΚΩΔΙΚΟΣ | ΠΕΡΙΓΡΑΦΗ | ΑΝΟΧΗ ΒΑΡΟΥΣ | ΣΥΣΚ/ΣΙΑ ΚΙΒΩΤΙΟΥ |
|---------|--|--------------|-------------------|
| 09-8661 | Ρόδα Επίπλου Νάυλον Πίρου Χωρίς Φρένο N.40 Μαύρη | 20 kg | 200 τεμ. |
| 09-8662 | Ρόδα Επίπλου Νάυλον Πίρου Χωρίς Φρένο N.50 Μαύρη | 25 kg | 200 τεμ. |



| ΚΩΔΙΚΟΣ | ΠΕΡΙΓΡΑΦΗ | ΑΝΟΧΗ ΒΑΡΟΥΣ | ΣΥΣΚ/ΣΙΑ ΚΙΒΩΤΙΟΥ |
|---------|---|--------------|-------------------|
| 09-8665 | Ρόδα Επίπλου Νάυλον Πίρου Με Φρένο N.40 Μαύρη | 20 kg | 200 τεμ. |
| 09-8666 | Ρόδα Επίπλου Νάυλον Πίρου Με Φρένο N.50 Μαύρη | 25 kg | 200 τεμ. |

ΚΑΡΕ ΑΛΟΥΜΙΝΙΟΥ ΙΣΟΣΚΕΛΕΣ

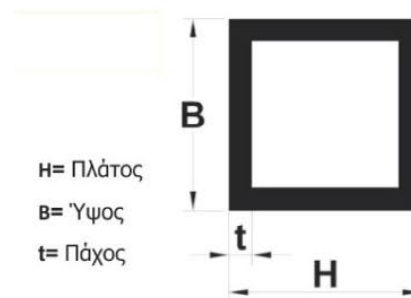

| ΔΙΑΣΤΑΣΗ | | | |
|----------|--------|--------|----------------|
| H (mm) | B (mm) | T (mm) | ΕΠΙΦΑΝΕΙΑ (mm) |
| 20 | 20 | 1,25 | 76,56 |
| 25 | 25 | 1,7 | 82,06 |
| 30 | 30 | 1,25 | 117,04 |
| 40 | 40 | 1,25 | 155,25 |
| 50 | 50 | 1,7 | 166,72 |
| 60 | 60 | 3 | 155,25 |
| 80 | 80 | 1,8 | 196,38 |

| ΚΩΔΙΚΟΣ | ΠΕΡΙΓΡΑΦΗ | ΜΗΚΟΣ ΠΡΟΦΙΛ | ΣΥΣΚ/ΣΙΑ ΔΕΜΑΤΟΣ |
|---------|---|--------------|------------------|
| 10-7551 | Καρέ Αλουμινίου Ισοσκελές 20 mm X 20 mm Ασημί | 5 μέτρα | 50 μέτρα |
| 10-7552 | Καρέ Αλουμινίου Ισοσκελές 25 mm X 25 mm Ασημί | 5 μέτρα | 50 μέτρα |
| 10-7553 | Καρέ Αλουμινίου Ισοσκελές 30 mm X 30 mm Ασημί | 5 μέτρα | 50 μέτρα |
| 10-7554 | Καρέ Αλουμινίου Ισοσκελές 40 mm X 40 mm Ασημί | 5 μέτρα | 50 μέτρα |
| 10-7555 | Καρέ Αλουμινίου Ισοσκελές 50 mm X 50 mm Ασημί | 5 μέτρα | 50 μέτρα |
| 10-7556 | Καρέ Αλουμινίου Ισοσκελές 60 mm X 60 mm Ασημί | 5 μέτρα | 50 μέτρα |
| 10-7557 | Καρέ Αλουμινίου Ισοσκελές 80 mm X 80 mm Ασημί | 5 μέτρα | 50 μέτρα |

ΚΑΡΕ ΑΛΟΥΜΙΝΙΟΥ ΑΝΙΣΟΣΚΕΛΕΣ (ΠΗΧΗ)

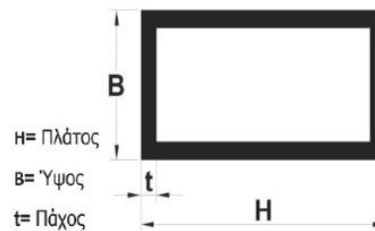

| ΔΙΑΣΤΑΣΗ | | | |
|----------|--------|--------|----------------|
| H (mm) | B (mm) | T (mm) | ΕΠΙΦΑΝΕΙΑ (mm) |
| 20 | 10 | 1,25 | 68,75 |
| 30 | 15 | 1,3 | 118,16 |
| 30 | 20 | 1,5 | 132,24 |
| 40 | 20 | 1,5 | 149,24 |
| 60 | 20 | 1,3 | 216,16 |
| 80 | 20 | 1,3 | 253,24 |
| 100 | 20 | 1,3 | 277,76 |

| ΚΩΔΙΚΟΣ | ΠΕΡΙΓΡΑΦΗ | ΜΗΚΟΣ ΠΡΟΦΙΛ | ΣΥΣΚ/ΣΙΑ ΔΕΜΑΤΟΣ |
|----------|---|--------------|------------------|
| 10-7011A | Καρέ Αλουμινίου Ανισοσκελής (Πήχη) 20 mm X 10 mm Ασημί | 5 μέτρα | 50 μέτρα |
| 10-7011B | Καρέ Αλουμινίου Ανισοσκελής (Πήχη) 30 mm X 15 mm Ασημί | 5 μέτρα | 50 μέτρα |
| 10-7011Γ | Καρέ Αλουμινίου Ανισοσκελής (Πήχη) 30 mm X 20 mm Ασημί | 5 μέτρα | 50 μέτρα |
| 10-9400A | Καρέ Αλουμινίου Ανισοσκελής (Πήχη) 40 mm X 20 mm Ασημί | 5 μέτρα | 50 μέτρα |
| 10-9400B | Καρέ Αλουμινίου Ανισοσκελής (Πήχη) 60 mm X 20 mm Ασημί | 5 μέτρα | 50 μέτρα |
| 10-9400 | Καρέ Αλουμινίου Ανισοσκελής (Πήχη) 80 mm X 20 mm Ασημί | 5 μέτρα | 50 μέτρα |
| 10-9400Γ | Καρέ Αλουμινίου Ανισοσκελής (Πήχη) 100 mm X 20 mm Ασημί | 5 μέτρα | 50 μέτρα |

ΣΚΟΤΙΑ ΑΛΟΥΜΙΝΙΟΥ



H= Πλάτος
B= Ύψος
t= Πάχος

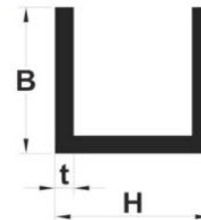

| ΔΙΑΣΤΑΣΗ | | |
|----------|--------|--------|
| H (mm) | B (mm) | T (mm) |
| 20 | 10 | 1,2 |
| 20 | 15 | 1,2 |
| 20 | 20 | 1,2 |
| 25 | 10 | 1,2 |
| 25 | 15 | 1,2 |
| 30 | 10 | 1,2 |
| 30 | 15 | 1,2 |
| 40 | 15 | 1,2 |
| 40 | 20 | 1,2 |

| ΚΩΔΙΚΟΣ | ΠΕΡΙΓΡΑΦΗ | ΜΗΚΟΣ ΠΡΟΦΙΛ | ΣΥΣΚ/ΣΙΑ ΔΕΜΑΤΟΣ |
|---------|---------------------------------------|--------------|------------------|
| 10-7521 | Σκοτία Αλουμινίου 20 mm X 10 mm Ασημί | 5 μέτρα | 50 μέτρα |
| 10-7522 | Σκοτία Αλουμινίου 20 mm X 15 mm Ασημί | 5 μέτρα | 50 μέτρα |
| 10-7523 | Σκοτία Αλουμινίου 20 mm X 20 mm Ασημί | 5 μέτρα | 50 μέτρα |
| 10-7524 | Σκοτία Αλουμινίου 25 mm X 10 mm Ασημί | 5 μέτρα | 50 μέτρα |
| 10-7525 | Σκοτία Αλουμινίου 25 mm X 15 mm Ασημί | 5 μέτρα | 50 μέτρα |
| 10-7526 | Σκοτία Αλουμινίου 30 mm X 10 mm Ασημί | 5 μέτρα | 50 μέτρα |
| 10-7527 | Σκοτία Αλουμινίου 30 mm X 15 mm Ασημί | 5 μέτρα | 50 μέτρα |
| 10-7528 | Σκοτία Αλουμινίου 40 mm X 15 mm Ασημί | 5 μέτρα | 50 μέτρα |
| 10-7529 | Σκοτία Αλουμινίου 40 mm X 20 mm Ασημί | 5 μέτρα | 50 μέτρα |

ΓΩΝΙΑ ΑΛΟΥΜΙΝΙΟΥ ΙΣΟΣΚΕΛΗΣ

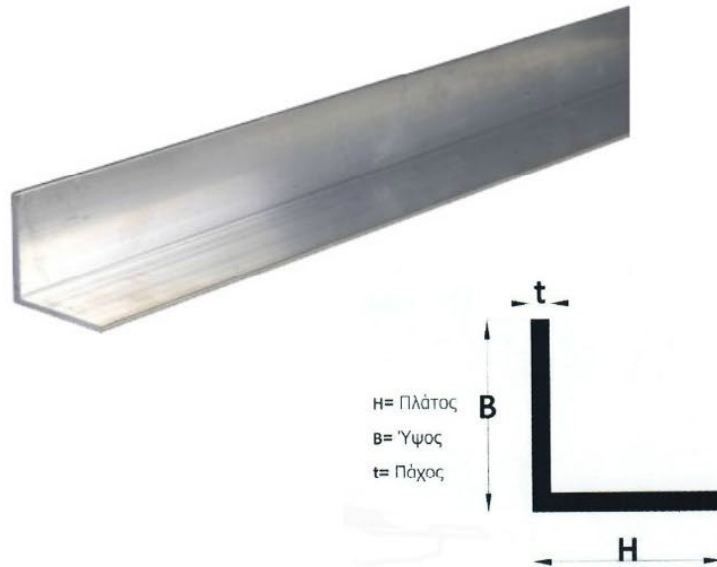

| ΔΙΑΣΤΑΣΗ | | | |
|----------|--------|--------|----------------|
| H (mm) | B (mm) | T (mm) | ΕΠΙΦΑΝΕΙΑ (mm) |
| 10 | 10 | 1,2 | 24,31 |
| 15 | 15 | 1,2 | 34,56 |
| 20 | 20 | 1,2 | 46,56 |
| 25 | 25 | 1,2 | 58,56 |
| 30 | 30 | 1,2 | 70,56 |
| 40 | 40 | 1,4 | 110,04 |
| 50 | 50 | 1,4 | 138,04 |

| ΚΩΔΙΚΟΣ | ΠΕΡΙΓΡΑΦΗ | ΜΗΚΟΣ ΠΡΟΦΙΛ | ΣΥΣΚ/ΣΙΑ ΔΕΜΑΤΟΣ |
|---------|--|--------------|------------------|
| 10-7401 | Γωνία Αλουμινίου Ισοσκελής 10 mm X 10 mm Ασημί | 5 μέτρα | 100 μέτρα |
| 10-7402 | Γωνία Αλουμινίου Ισοσκελής 15 mm X 15 mm Ασημί | 5 μέτρα | 100 μέτρα |
| 10-7403 | Γωνία Αλουμινίου Ισοσκελής 20 mm X 20 mm Ασημί | 5 μέτρα | 100 μέτρα |
| 10-7404 | Γωνία Αλουμινίου Ισοσκελής 25 mm X 25 mm Ασημί | 5 μέτρα | 100 μέτρα |
| 10-7405 | Γωνία Αλουμινίου Ισοσκελής 30 mm X 30 mm Ασημί | 5 μέτρα | 100 μέτρα |
| 10-7406 | Γωνία Αλουμινίου Ισοσκελής 40 mm X 40 mm Ασημί | 5 μέτρα | 50 μέτρα |
| 10-7407 | Γωνία Αλουμινίου Ισοσκελής 50 mm X 50 mm Ασημί | 5 μέτρα | 50 μέτρα |

| ΚΩΔΙΚΟΣ | ΠΕΡΙΓΡΑΦΗ | ΜΗΚΟΣ ΠΡΟΦΙΛ | ΣΥΣΚ/ΣΙΑ ΔΕΜΑΤΟΣ |
|---------|--|--------------|------------------|
| 10-7411 | Γωνία Αλουμινίου Ισοσκελής 10 mm X 10 mm Νίκελ Ματ | 5 μέτρα | 100 μέτρα |
| 10-7412 | Γωνία Αλουμινίου Ισοσκελής 15 mm X 15 mm Νίκελ Ματ | 5 μέτρα | 100 μέτρα |
| 10-7413 | Γωνία Αλουμινίου Ισοσκελής 20 mm X 20 mm Νίκελ Ματ | 5 μέτρα | 100 μέτρα |
| 10-7414 | Γωνία Αλουμινίου Ισοσκελής 25 mm X 25 mm Νίκελ Ματ | 5 μέτρα | 100 μέτρα |
| 10-7415 | Γωνία Αλουμινίου Ισοσκελής 30 mm X 30 mm Νίκελ Ματ | 5 μέτρα | 100 μέτρα |
| 10-7416 | Γωνία Αλουμινίου Ισοσκελής 40 mm X 40 mm Νίκελ Ματ | 5 μέτρα | 50 μέτρα |
| 10-7417 | Γωνία Αλουμινίου Ισοσκελής 50 mm X 50 mm Νίκελ Ματ | 5 μέτρα | 50 μέτρα |

ΓΩΝΙΑ ΑΛΟΥΜΙΝΙΟΥ ΙΣΟΣΚΕΛΗΣ ΡΙΓΕ



H= Πλάτος
B= Ύψος
t= Πάχος

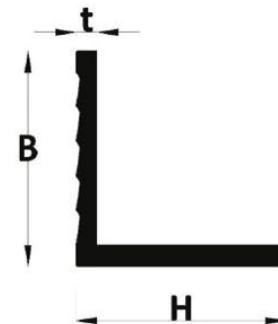

| ΔΙΑΣΤΑΣΗ | | | |
|----------|--------|--------|----------------|
| H (mm) | B (mm) | T (mm) | ΕΠΙΦΑΝΕΙΑ (mm) |
| 20 | 20 | 1,3 | 49,31 |
| 25 | 25 | 1,3 | 62,31 |
| 30 | 30 | 1,3 | 75,31 |

| ΚΩΔΙΚΟΣ | ΠΕΡΙΓΡΑΦΗ | ΜΗΚΟΣ ΠΡΟΦΙΛ | ΣΥΣΚ/ΣΙΑ ΔΕΜΑΤΟΣ |
|---------|---|--------------|------------------|
| 10-7441 | Γωνία Αλουμινίου Ισοσκελής Ριγέ 20 mm X 20 mm Ασημί | 5 μέτρα | 100 μέτρα |
| 10-7442 | Γωνία Αλουμινίου Ισοσκελής Ριγέ 25 mm X 25 mm Ασημί | 5 μέτρα | 100 μέτρα |
| 10-7443 | Γωνία Αλουμινίου Ισοσκελής Ριγέ 30 mm X 30 mm Ασημί | 5 μέτρα | 100 μέτρα |

| ΚΩΔΙΚΟΣ | ΠΕΡΙΓΡΑΦΗ | ΜΗΚΟΣ ΠΡΟΦΙΛ | ΣΥΣΚ/ΣΙΑ ΔΕΜΑΤΟΣ |
|---------|---|--------------|------------------|
| 10-7445 | Γωνία Αλουμινίου Ισοσκελής Ριγέ 20mm X 20mm Νίκελ Ματ | 5 μέτρα | 100 μέτρα |
| 10-7446 | Γωνία Αλουμινίου Ισοσκελής Ριγέ 25mm X 25mm Νίκελ Ματ | 5 μέτρα | 100 μέτρα |
| 10-7447 | Γωνία Αλουμινίου Ισοσκελής Ριγέ 30mm X 30mm Νίκελ Ματ | 5 μέτρα | 100 μέτρα |

ΓΩΝΙΑ ΑΛΟΥΜΙΝΙΟΥ ΑΝΙΣΟΣΚΕΛΗΣ

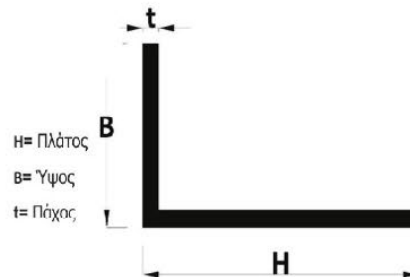

| ΔΙΑΣΤΑΣΗ | | | |
|----------|--------|--------|----------------|
| H (mm) | B (mm) | T (mm) | ΕΠΙΦΑΝΕΙΑ (mm) |
| 40 | 25 | 1,2 | 76,56 |
| 60 | 25 | 1,2 | 117,04 |
| 80 | 25 | 1,5 | 155,25 |
| 100 | 25 | 1,5 | 185,25 |

| ΚΩΔΙΚΟΣ | ΠΕΡΙΓΡΑΦΗ | ΜΗΚΟΣ ΠΡΟΦΙΛ | ΣΥΣΚ/ΣΙΑ ΔΕΜΑΤΟΣ |
|---------|---|--------------|------------------|
| 10-7451 | Γωνία Αλουμινίου Ανισοσκελής 40 mm X 25 mm Ασημί | 5 μέτρα | 100 μέτρα |
| 10-7452 | Γωνία Αλουμινίου Ανισοσκελής 60 mm X 25 mm Ασημί | 5 μέτρα | 100 μέτρα |
| 10-7453 | Γωνία Αλουμινίου Ανισοσκελής 80 mm X 25 mm Ασημί | 5 μέτρα | 50 μέτρα |
| 10-7454 | Γωνία Αλουμινίου Ανισοσκελής 100 mm X 25 mm Ασημί | 5 μέτρα | 50 μέτρα |

| ΚΩΔΙΚΟΣ | ΠΕΡΙΓΡΑΦΗ | ΜΗΚΟΣ ΠΡΟΦΙΛ | ΣΥΣΚ/ΣΙΑ ΔΕΜΑΤΟΣ |
|---------|---|--------------|------------------|
| 10-7455 | Γωνία Αλουμινίου Ανισοσκελής 40 mm X 25 mm Νίκελ Ματ | 5 μέτρα | 100 μέτρα |
| 10-7456 | Γωνία Αλουμινίου Ανισοσκελής 60 mm X 25 mm Νίκελ Ματ | 5 μέτρα | 100 μέτρα |
| 10-7457 | Γωνία Αλουμινίου Ανισοσκελής 80 mm X 25 mm Νίκελ Ματ | 5 μέτρα | 50 μέτρα |
| 10-7458 | Γωνία Αλουμινίου Ανισοσκελής 100 mm X 25 mm Νίκελ Ματ | 5 μέτρα | 50 μέτρα |

ΛΑΜΑ ΑΛΟΥΜΙΝΙΟΥ ΙΣΙΑ

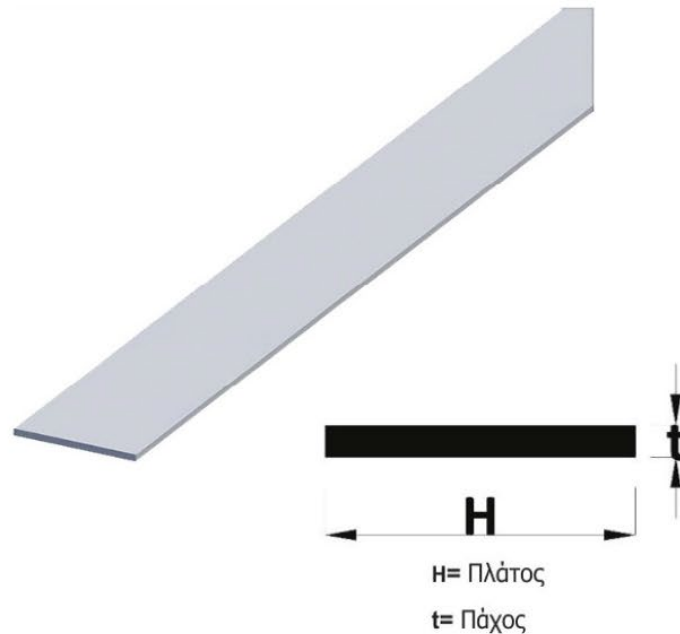

| ΔΙΑΣΤΑΣΗ | | |
|----------|--------|----------------|
| H (mm) | T (mm) | ΕΠΙΦΑΝΕΙΑ (mm) |
| 20 | 2 | 60 |
| 25 | 3 | 75 |
| 30 | 3 | 90 |
| 40 | 3 | 120 |
| 50 | 3 | 150 |
| 60 | 3 | 180 |

| ΚΩΔΙΚΟΣ | ΠΕΡΙΓΡΑΦΗ | ΜΗΚΟΣ ΠΡΟΦΙΛ | ΣΥΣΚ/ΣΙΑ ΔΕΜΑΤΟΣ |
|---------|---|--------------|------------------|
| 10-7431 | Λάμα Αλουμινίου Ίσια 20 mm X 2 mm Ασημί | 5 μέτρα | 100 μέτρα |
| 10-7432 | Λάμα Αλουμινίου Ίσια 25 mm X 3 mm Ασημί | 5 μέτρα | 100 μέτρα |
| 10-7433 | Λάμα Αλουμινίου Ίσια 30 mm X 3 mm Ασημί | 5 μέτρα | 100 μέτρα |
| 10-7434 | Λάμα Αλουμινίου Ίσια 40 mm X 3 mm Ασημί | 5 μέτρα | 100 μέτρα |
| 10-7435 | Λάμα Αλουμινίου Ίσια 50 mm X 3 mm Ασημί | 5 μέτρα | 50 μέτρα |
| 10-7436 | Λάμα Αλουμινίου Ίσια 60 mm X 3 mm Ασημί | 5 μέτρα | 50 μέτρα |

| ΚΩΔΙΚΟΣ | ΠΕΡΙΓΡΑΦΗ | ΜΗΚΟΣ ΠΡΟΦΙΛ | ΣΥΣΚ/ΣΙΑ ΔΕΜΑΤΟΣ |
|----------|---|--------------|------------------|
| 10-7431A | Λάμα Αλουμινίου Ίσια 20 mm X 2 mm Νίκελ Ματ | 5 μέτρα | 100 μέτρα |
| 10-7432A | Λάμα Αλουμινίου Ίσια 25 mm X 3 mm Νίκελ Ματ | 5 μέτρα | 100 μέτρα |
| 10-7433A | Λάμα Αλουμινίου Ίσια 30 mm X 3 mm Νίκελ Ματ | 5 μέτρα | 100 μέτρα |
| 10-7434A | Λάμα Αλουμινίου Ίσια 40 mm X 3 mm Νίκελ Ματ | 5 μέτρα | 100 μέτρα |
| 10-7435A | Λάμα Αλουμινίου Ίσια 50 mm X 3 mm Νίκελ Ματ | 5 μέτρα | 50 μέτρα |
| 10-7436A | Λάμα Αλουμινίου Ίσια 60 mm X 3 mm Νίκελ Ματ | 5 μέτρα | 50 μέτρα |

ΛΑΜΑ ΑΛΟΥΜΙΝΙΟΥ ΠΟΜΠΕ



H= Πλάτος

t= Πάχος

| ΔΙΑΣΤΑΣΗ | | |
|----------|--------|----------------|
| H (mm) | T (mm) | ΕΠΙΦΑΝΕΙΑ (mm) |
| 20 | 2 | 54,89 |
| 25 | 3 | 67,85 |
| 30 | 3 | 80,92 |
| 40 | 3 | 107,21 |

| ΚΩΔΙΚΟΣ | ΠΕΡΙΓΡΑΦΗ | ΜΗΚΟΣ ΠΡΟΦΙΛ | ΣΥΣΚ/ΣΙΑ ΔΕΜΑΤΟΣ |
|---------|--|--------------|------------------|
| 10-7541 | Λάμα Αλουμινίου Πομπέ 20 mm X 2 mm Ασημί | 5 μέτρα | 100 μέτρα |
| 10-7542 | Λάμα Αλουμινίου Πομπέ 25 mm X 3 mm Ασημί | 5 μέτρα | 100 μέτρα |
| 10-7543 | Λάμα Αλουμινίου Πομπέ 30 mm X 3 mm Ασημί | 5 μέτρα | 100 μέτρα |
| 10-7544 | Λάμα Αλουμινίου Πομπέ 40 mm X 3 mm Ασημί | 5 μέτρα | 100 μέτρα |

| ΚΩΔΙΚΟΣ | ΠΕΡΙΓΡΑΦΗ | ΜΗΚΟΣ ΠΡΟΦΙΛ | ΣΥΣΚ/ΣΙΑ ΔΕΜΑΤΟΣ |
|----------|--|--------------|------------------|
| 10-7541A | Λάμα Αλουμινίου Πομπέ 20 mm X 2 mm Νίκελ Ματ | 5 μέτρα | 100 μέτρα |
| 10-7542A | Λάμα Αλουμινίου Πομπέ 25 mm X 3 mm Νίκελ Ματ | 5 μέτρα | 100 μέτρα |
| 10-7543A | Λάμα Αλουμινίου Πομπέ 30 mm X 3 mm Νίκελ Ματ | 5 μέτρα | 100 μέτρα |
| 10-7544A | Λάμα Αλουμινίου Πομπέ 40 mm X 3 mm Νίκελ Ματ | 5 μέτρα | 100 μέτρα |

“ ΠΙ ” ΑΛΟΥΜΙΝΙΟΥ ΙΣΟΣΚΕΛΕΣ



H= Πλάτος
B= Ύψος
t= Πάχος

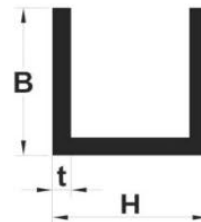

| ΔΙΑΣΤΑΣΗ | | | |
|----------|--------|--------|----------------|
| H (mm) | B (mm) | T (mm) | ΕΠΙΦΑΝΕΙΑ (mm) |
| 10 | 10 | 1,3 | 35,62 |
| 15 | 15 | 1,3 | 55,12 |
| 20 | 20 | 1,3 | 74,62 |

| ΚΩΔΙΚΟΣ | ΠΕΡΙΓΡΑΦΗ | ΜΗΚΟΣ ΠΡΟΦΙΛ | ΣΥΣΚ/ΣΙΑ ΔΕΜΑΤΟΣ |
|---------|---|--------------|------------------|
| 10-7561 | "Πι" Αλουμινίου Ισοσκελές 10 mm X 10 mm Ασημί | 5 μέτρα | 50 μέτρα |
| 10-7562 | "Πι" Αλουμινίου Ισοσκελές 15 mm X 15 mm Ασημί | 5 μέτρα | 50 μέτρα |
| 10-7563 | "Πι" Αλουμινίου Ισοσκελές 20 mm X 20 mm Ασημί | 5 μέτρα | 50 μέτρα |

“ ΠΙ ” ΑΛΟΥΜΙΝΙΟΥ ΑΝΙΣΟΣΚΕΛΕΣ

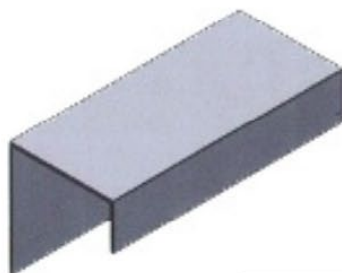

H= Πλάτος
B= Ύψος
t= Πάχος

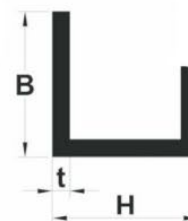

| ΔΙΑΣΤΑΣΗ | | | |
|----------|--------|--------|----------------|
| H (mm) | B (mm) | T (mm) | ΕΠΙΦΑΝΕΙΑ (mm) |
| 10 | 10 | 1,3 | 33,14 |
| 20 | 20 | 1,3 | 66,52 |

| ΚΩΔΙΚΟΣ | ΠΕΡΙΓΡΑΦΗ | ΜΗΚΟΣ ΠΡΟΦΙΛ | ΣΥΣΚ/ΣΙΑ ΔΕΜΑΤΟΣ |
|---------|--|--------------|------------------|
| 10-7565 | "Πι" Αλουμινίου Ανισοσκελές Μικρό Ασημί | 5 μέτρα | 50 μέτρα |
| 10-7566 | "Πι" Αλουμινίου Ανισοσκελές Μεγάλο Ασημί | 5 μέτρα | 50 μέτρα |

“ΤΑΦ” ΑΛΟΥΜΙΝΙΟΥ

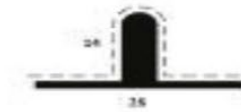
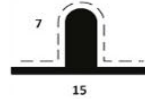

| ΚΩΔΙΚΟΣ | ΠΕΡΙΓΡΑΦΗ | ΜΗΚΟΣ ΠΡΟΦΙΛ | ΣΥΣΚ/ΣΙΑ ΔΕΜΑΤΟΣ |
|---------|-------------------------------|--------------|------------------|
| 10-7491 | "Ταφ" Αλουμινίου Χοντρό Ασημί | 5 μέτρα | 50 μέτρα |
| 10-7492 | "Ταφ" Αλουμινίου Ψιλό Ασημί | 5 μέτρα | 50 μέτρα |

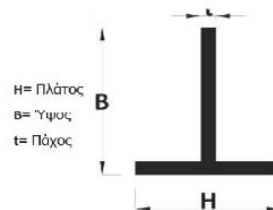

| ΔΙΑΣΤΑΣΗ | | | |
|----------|--------|--------|----------------|
| H (mm) | B (mm) | T (mm) | ΕΠΙΦΑΝΕΙΑ (mm) |
| 20 | 20 | 1,2 | 46,56 |
| 30 | 30 | 1,2 | 70,56 |
| 40 | 40 | 1,5 | 117,75 |

| ΚΩΔΙΚΟΣ | ΠΕΡΙΓΡΑΦΗ | ΜΗΚΟΣ ΠΡΟΦΙΛ | ΣΥΣΚ/ΣΙΑ ΔΕΜΑΤΟΣ |
|---------|--------------------------------------|--------------|------------------|
| 10-7493 | "Ταφ" Αλουμινίου 20 mm X 20 mm Ασημί | 5 μέτρα | 50 μέτρα |
| 10-7494 | "Ταφ" Αλουμινίου 30 mm X 30 mm Ασημί | 5 μέτρα | 50 μέτρα |
| 10-7495 | "Ταφ" Αλουμινίου 40 mm X 40 mm Ασημί | 5 μέτρα | 50 μέτρα |

ΜΑΣΙΦ ΑΛΟΥΜΙΝΙΟΥ ΣΤΡΟΓΓΥΛΟ



D= Διάμετρος

| ΔΙΑΣΤΑΣΗ | |
|----------------|----------------|
| ΔΙΑΜΕΤΡΟΣ (mm) | ΕΠΙΦΑΝΕΙΑ (mm) |
| 5 | 19,63 |
| 6 | 28,27 |
| 7 | 38,48 |
| 8 | 50,26 |
| 10 | 78,53 |
| 16 | 132,73 |
| 15 | 176,71 |
| 16 | 201,06 |
| 18 | 254,47 |
| 20 | 314,15 |

| ΚΩΔΙΚΟΣ | ΠΕΡΙΓΡΑΦΗ | ΜΗΚΟΣ ΠΡΟΦΙΛ | ΣΥΣΚ/ΣΙΑ ΔΕΜΑΤΟΣ |
|---------|---------------------------------------|--------------|------------------|
| 10-7481 | Μασίφ Αλουμινίου Στρογγυλό Φ 5 Ασημί | 5 μέτρα | 50 μέτρα |
| 10-7482 | Μασίφ Αλουμινίου Στρογγυλό Φ 6 Ασημί | 5 μέτρα | 50 μέτρα |
| 10-7483 | Μασίφ Αλουμινίου Στρογγυλό Φ 7 Ασημί | 5 μέτρα | 50 μέτρα |
| 10-7484 | Μασίφ Αλουμινίου Στρογγυλό Φ 8 Ασημί | 5 μέτρα | 50 μέτρα |
| 10-7485 | Μασίφ Αλουμινίου Στρογγυλό Φ 10 Ασημί | 5 μέτρα | 50 μέτρα |
| 10-7486 | Μασίφ Αλουμινίου Στρογγυλό Φ 13 Ασημί | 5 μέτρα | 50 μέτρα |
| 10-7487 | Μασίφ Αλουμινίου Στρογγυλό Φ 15 Ασημί | 5 μέτρα | 50 μέτρα |
| 10-7488 | Μασίφ Αλουμινίου Στρογγυλό Φ 16 Ασημί | 5 μέτρα | 50 μέτρα |
| 10-7489 | Μασίφ Αλουμινίου Στρογγυλό Φ 18 Ασημί | 5 μέτρα | 50 μέτρα |
| 10-7490 | Μασίφ Αλουμινίου Στρογγυλό Φ 20 Ασημί | 5 μέτρα | 50 μέτρα |

ΜΑΣΙΦ ΑΛΟΥΜΙΝΙΟΥ ΤΕΤΡΑΓΩΝΟ

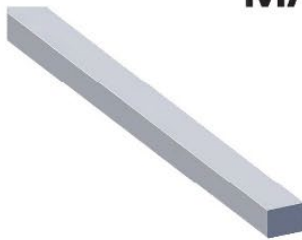

H= Πλάτος

B= Ύψος

| ΔΙΑΣΤΑΣΗ | | |
|----------|--------|----------------|
| H (mm) | T (mm) | ΕΠΙΦΑΝΕΙΑ (mm) |
| 10 | 10 | 100 |
| 15 | 15 | 225 |
| 20 | 20 | 400 |
| 25 | 25 | 625 |
| 40 | 40 | 1600 |

| ΚΩΔΙΚΟΣ | ΠΕΡΙΓΡΑΦΗ | ΜΗΚΟΣ ΠΡΟΦΙΛ | ΣΥΣΚ/ΣΙΑ ΔΕΜΑΤΟΣ |
|---------|--|--------------|------------------|
| 10-7575 | Μασίφ Αλουμινίου Τετράγωνο 10 mm X 10 mm Ασημί | 5 μέτρα | 50 μέτρα |
| 10-7576 | Μασίφ Αλουμινίου Τετράγωνο 15 mm X 15 mm Ασημί | 5 μέτρα | 50 μέτρα |
| 10-7577 | Μασίφ Αλουμινίου Τετράγωνο 20 mm X 20 mm Ασημί | 5 μέτρα | 50 μέτρα |
| 10-7578 | Μασίφ Αλουμινίου Τετράγωνο 25 mm X 25 mm Ασημί | 5 μέτρα | 50 μέτρα |
| 10-7579 | Μασίφ Αλουμινίου Τετράγωνο 40 mm X 40 mm Ασημί | 5 μέτρα | 50 μέτρα |

ΠΗΧΗ ΜΗΧΑΝΗΣ (ΞΥΣΤΡΑ)

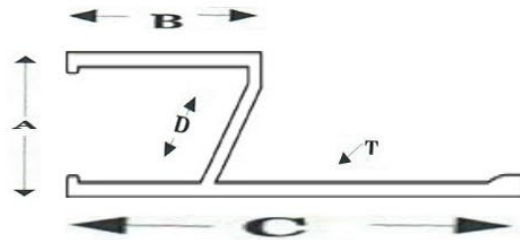

| ΔΙΑΣΤΑΣΗ | ΜΗΚΟΣ |
|----------|--------|
| A | 25 mm |
| B | 50 mm |
| C | 111 mm |
| D | 22 mm |
| T | 1,2 mm |

| ΚΩΔΙΚΟΣ | ΠΕΡΙΓΡΑΦΗ | ΜΗΚΟΣ ΠΡΟΦΙΛ | ΣΥΣΚ/ΣΙΑ ΔΕΜΑΤΟΣ |
|---------|--|--------------|------------------|
| 10-9800 | Πήχη Μηχανής Αλουμινίου (Ξύστρα) Ασημί | 5 μέτρα | 40 μέτρα |

ΠΡΟΦΙΛ ΣΤΕΓΑΝΟΠΟΙΗΣΗΣ ΚΑΡΕΚΛΑΚΙ

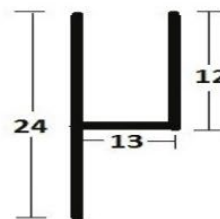

| ΚΩΔΙΚΟΣ | ΠΕΡΙΓΡΑΦΗ | ΜΗΚΟΣ ΠΡΟΦΙΛ | ΣΥΣΚ/ΣΙΑ ΔΕΜΑΤΟΣ |
|---------|-----------------------------------|--------------|------------------|
| 10-7571 | Προφίλ Αλουμινίου Καρεκλάκι Ασημί | 5 μέτρα | 50 μέτρα |

ΠΡΟΦΙΛ ΩΜΕΓΑ ΤΖΑΜΙΩΝ

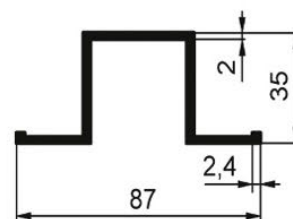
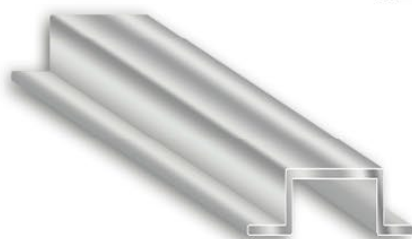

| ΚΩΔΙΚΟΣ | ΠΕΡΙΓΡΑΦΗ | ΜΗΚΟΣ ΠΡΟΦΙΛ | ΣΥΣΚ/ΣΙΑ ΔΕΜΑΤΟΣ |
|---------|---------------------------------------|--------------|------------------|
| 10-7572 | Προφίλ Αλουμινίου Ωμέγα Τζαμιών Ασημί | 5 μέτρα | 50 μέτρα |

ΧΑΛΚΑΣ ΑΚΟΛΛΗΤΟΣ



| ΚΩΔΙΚΟΣ | ΠΕΡΙΓΡΑΦΗ | ΣΥΣΚ/ΣΙΑ ΚΟΥΤΙΟΥ | ΣΥΣΚ/ΣΙΑ ΚΙΒΩΤΙΟΥ |
|---------|--|------------------|-------------------|
| 11-8020 | Χαλκός Συρμάτινος Ακόλλητος N.18 Νίκελ | 100 τεμ. | 1.800 τεμ. |
| 11-8021 | Χαλκός Συρμάτινος Ακόλλητος N.20 Νίκελ | 100 τεμ. | 1.800 τεμ. |
| 11-8022 | Χαλκός Συρμάτινος Ακόλλητος N.22 Νίκελ | 100 τεμ. | 1.600 τεμ. |
| 11-8023 | Χαλκός Συρμάτινος Ακόλλητος N.25 Νίκελ | 100 τεμ. | 1.600 τεμ. |
| 11-8024 | Χαλκός Συρμάτινος Ακόλλητος N.30 Νίκελ | 100 τεμ. | 1.500 τεμ. |
| 11-8025 | Χαλκός Συρμάτινος Ακόλλητος N.35 Νίκελ | 100 τεμ. | 1.500 τεμ. |
| 11-8026 | Χαλκός Συρμάτινος Ακόλλητος N.40 Νίκελ | 100 τεμ. | 1.200 τεμ. |

| ΚΩΔΙΚΟΣ | ΠΕΡΙΓΡΑΦΗ | ΣΥΣΚ/ΣΙΑ ΚΟΥΤΙΟΥ | ΣΥΣΚ/ΣΙΑ ΚΙΒΩΤΙΟΥ |
|---------|---|------------------|-------------------|
| 11-8030 | Χαλκός Συρμάτινος Ακόλλητος N.18 Χρυσός | 100 τεμ. | 1.800 τεμ. |
| 11-8031 | Χαλκός Συρμάτινος Ακόλλητος N.20 Χρυσός | 100 τεμ. | 1.800 τεμ. |
| 11-8032 | Χαλκός Συρμάτινος Ακόλλητος N.22 Χρυσός | 100 τεμ. | 1.600 τεμ. |
| 11-8033 | Χαλκός Συρμάτινος Ακόλλητος N.25 Χρυσός | 100 τεμ. | 1.600 τεμ. |
| 11-8034 | Χαλκός Συρμάτινος Ακόλλητος N.30 Χρυσός | 100 τεμ. | 1.500 τεμ. |
| 11-8035 | Χαλκός Συρμάτινος Ακόλλητος N.35 Χρυσός | 100 τεμ. | 1.500 τεμ. |
| 11-8036 | Χαλκός Συρμάτινος Ακόλλητος N.40 Χρυσός | 100 τεμ. | 1.200 τεμ. |

| ΚΩΔΙΚΟΣ | ΠΕΡΙΓΡΑΦΗ | ΣΥΣΚ/ΣΙΑ ΚΟΥΤΙΟΥ | ΣΥΣΚ/ΣΙΑ ΚΙΒΩΤΙΟΥ |
|---------|--|------------------|-------------------|
| 11-8060 | Χαλκός Συρμάτινος Ακόλλητος N.18 Μπρονζέ | 100 τεμ. | 1.800 τεμ. |
| 11-8061 | Χαλκός Συρμάτινος Ακόλλητος N.20 Μπρονζέ | 100 τεμ. | 1.800 τεμ. |
| 11-8062 | Χαλκός Συρμάτινος Ακόλλητος N.22 Μπρονζέ | 100 τεμ. | 1.600 τεμ. |
| 11-8063 | Χαλκός Συρμάτινος Ακόλλητος N.25 Μπρονζέ | 100 τεμ. | 1.600 τεμ. |
| 11-8064 | Χαλκός Συρμάτινος Ακόλλητος N.30 Μπρονζέ | 100 τεμ. | 1.500 τεμ. |
| 11-8065 | Χαλκός Συρμάτινος Ακόλλητος N.35 Μπρονζέ | 100 τεμ. | 1.500 τεμ. |
| 11-8066 | Χαλκός Συρμάτινος Ακόλλητος N.40 Μπρονζέ | 100 τεμ. | 1.200 τεμ. |

ΧΑΛΚΑΣ ΜΠΑΝΙΟΥ ΠΛΑΣΤΙΚΟΣ



| ΚΩΔΙΚΟΣ | ΠΕΡΙΓΡΑΦΗ | ΣΥΣΚ/ΣΙΑ ΚΟΥΤΙΟΥ | ΣΥΣΚ/ΣΙΑ ΚΙΒΩΤΙΟΥ |
|---------|-----------------------------------|------------------|-------------------|
| 11-8041 | Χαλκός Μπάνιου Πλαστικός Λευκός | 100 τεμ. | 1.800 τεμ. |
| 11-8042 | Χαλκός Μπάνιου Πλαστικός Καφέ | 100 τεμ. | 1.800 τεμ. |
| 11-8043 | Χαλκός Μπάνιου Πλαστικός Διάφανος | 100 τεμ. | 1.600 τεμ. |

ΔΙΑΤΡΗΤΗ ΤΑΙΝΙΑ (ΤΣΕΡΚΙ)



| ΚΩΔΙΚΟΣ | ΠΕΡΙΓΡΑΦΗ | ΣΥΣΚ/ΣΙΑ ΚΙΒΩΤΙΟΥ |
|---------|-----------------------|-------------------|
| 11-8012 | Τσέρκι Ν.12 Γαλβανιζέ | 20 τεμ. |
| 11-8013 | Τσέρκι Ν.17 Γαλβανιζέ | 20 τεμ. |
| 11-8014 | Τσέρκι Ν.25 Γαλβανιζέ | 10 τεμ. |

ΠΙΑΣΤΡΑΚΙ ΤΡΑΠΕΖΟΜΑΝΤΗΛΟΥ ΠΛΑΣΤΙΚΟ



| ΚΩΔΙΚΟΣ | ΠΕΡΙΓΡΑΦΗ | ΣΥΣΚ/ΣΙΑ ΚΟΥΤΙΟΥ |
|---------|--|------------------|
| 11-8155 | Πιαστράκι Τραπεζομάντηλου Πλαστικό Λευκό | 100 τεμ. |

ΦΛΙΤΡΟ ΝΙΠΤΗΡΑ ΠΛΑΣΤΙΚΟ



| ΚΩΔΙΚΟΣ | ΠΕΡΙΓΡΑΦΗ | ΣΥΣΚ/ΣΙΑ ΚΟΥΤΙΟΥ |
|---------|-------------------------------|------------------|
| 11-8156 | Φίλτρο Νιπτήρα Πλαστικό Λευκό | 100 τεμ. |

ΣΤΟΠ ΠΟΡΤΑΣ ΠΛΑΣΤΙΚΟ



| ΚΩΔΙΚΟΣ | ΠΕΡΙΓΡΑΦΗ | ΣΥΣΚ/ΣΙΑ ΚΟΥΤΙΟΥ | ΣΥΣΚ/ΣΙΑ ΚΙΒΩΤΙΟΥ |
|---------|----------------------------|------------------|-------------------|
| 11-8045 | Στοπ Πόρτας Πλαστικό Λευκό | 50 τεμ. | 600 τεμ. |
| 11-8046 | Στοπ Πόρτας Πλαστικό Καφέ | 50 τεμ. | 600 τεμ. |
| 11-8047 | Στοπ Πόρτας Πλαστικό Μαύρο | 50 τεμ. | 600 τεμ. |
| 11-8048 | Στοπ Πόρτας Πλαστικό Γκρι | 50 τεμ. | 600 τεμ. |

ΣΤΟΠ ΠΟΡΤΑΣ ΑΥΤΟΚΟΛΛΗΤΟ



| ΚΩΔΙΚΟΣ | ΠΕΡΙΓΡΑΦΗ | ΣΥΣΚ/ΣΙΑ ΚΟΥΤΙΟΥ | ΣΥΣΚ/ΣΙΑ ΚΙΒΩΤΙΟΥ |
|---------|---------------------------------|------------------|-------------------|
| 11-8071 | Στοπ Πόρτας Αυτοκόλλητο Λευκό | 100 τεμ. | 1.000 τεμ. |
| 11-8072 | Στοπ Πόρτας Αυτοκόλλητο Καφέ | 100 τεμ. | 1.000 τεμ. |
| 11-8073 | Στοπ Πόρτας Αυτοκόλλητο Διάφανο | 100 τεμ. | 1.000 τεμ. |

ΣΤΟΠ ΠΟΡΤΑΣ ΜΑΓΝΗΤΙΚΟ



| ΚΩΔΙΚΟΣ | ΠΕΡΙΓΡΑΦΗ | ΣΥΣΚ/ΣΙΑ | ΣΥΣΚ/ΣΙΑ ΚΙΒΩΤΙΟΥ |
|---------|---------------------------------|----------|-------------------|
| 11-8075 | Στοπ Πόρτας Μαγνητικό Νικελ Ματ | 1 τεμ. | 25 τεμ. |
| 11-8076 | Στοπ Πόρτας Μαγνητικό Χρυσό | 1 τεμ. | 25 τεμ. |

ΣΦΗΝΑ ΠΟΡΤΑΣ ΠΛΑΣΤΙΚΗ



| ΚΩΔΙΚΟΣ | ΠΕΡΙΓΡΑΦΗ | ΣΥΣΚ/ΣΙΑ | ΣΥΣΚ/ΣΙΑ ΚΙΒΩΤΙΟΥ |
|---------|-------------------------------|----------|-------------------|
| 11-8181 | Σφήνα Πλαστική Μικρή Λευκή | 1 τεμ. | 50 τεμ. |
| 11-8182 | Σφήνα Πλαστική Μικρή Καφέ | 1 τεμ. | 50 τεμ. |
| 11-8183 | Σφήνα Πλαστική Μεγάλη Διάφανη | 1 τεμ. | 50 τεμ. |

ΑΕΡΟΣΤΟΠ ΠΟΡΤΑΣ ΑΛΟΥΜΙΝΙΟΥ ΛΑΣΤΙΧΟ



| ΚΩΔΙΚΟΣ | ΠΕΡΙΓΡΑΦΗ | ΣΥΣΚ/ΣΙΑ | ΣΥΣΚ/ΣΙΑ ΚΙΒΩΤΙΟΥ |
|---------|--|----------|-------------------|
| 11-9380 | Αεροστόπ Πόρτας Αλουμινίου Λάστιχο Καφέ | 1 τεμ. | 25 τεμ. |
| 11-9381 | Αεροστόπ Πόρτας Αλουμινίου Λάστιχο Λευκό | 1 τεμ. | 25 τεμ. |
| 11-9384 | Αεροστόπ Πόρτας Αλουμινίου Λάστιχο Μαύρο | 1 τεμ. | 25 τεμ. |
| 11-9385 | Αεροστόπ Πόρτας Αλουμινίου Λάστιχο Νίκελ | 1 τεμ. | 25 τεμ. |
| 11-9386 | Αεροστόπ Πόρτας Αλουμινίου Λάστιχο Χρυσό | 1 τεμ. | 25 τεμ. |

ΑΕΡΟΣΤΟΠ ΠΟΡΤΑΣ ΑΛΟΥΜΙΝΙΟΥ ΒΟΥΡΤΣΑΚΙ



| ΚΩΔΙΚΟΣ | ΠΕΡΙΓΡΑΦΗ | ΣΥΣΚ/ΣΙΑ | ΣΥΣΚ/ΣΙΑ ΚΙΒΩΤΙΟΥ |
|---------|--|----------|-------------------|
| 11-9382 | Αεροστόπ Πόρτας Αλουμινίου Βουρτσάκι Καφέ | 1 τεμ. | 25 τεμ. |
| 11-9383 | Αεροστόπ Πόρτας Αλουμινίου Βουρτσάκι Λευκό | 1 τεμ. | 25 τεμ. |
| 11-9387 | Αεροστόπ Πόρτας Αλουμινίου Βουρτσάκι Μαύρο | 1 τεμ. | 25 τεμ. |
| 11-9388 | Αεροστόπ Πόρτας Αλουμινίου Βουρτσάκι Νίκελ | 1 τεμ. | 25 τεμ. |
| 11-9389 | Αεροστόπ Πόρτας Αλουμινίου Βουρτσάκι Χρυσό | 1 τεμ. | 25 τεμ. |

ΣΤΗΡΙΓΜΑ ΚΟΥΠΑΣΤΗΣ ΜΕΤΑΛΛΙΚΟ



| ΚΩΔΙΚΟΣ | ΠΕΡΙΓΡΑΦΗ | ΣΥΣΚ/ΣΙΑ ΚΟΥΤΙΟΥ | ΣΥΣΚ/ΣΙΑ ΚΙΒΩΤΙΟΥ |
|---------|------------------------------------|------------------|-------------------|
| 11-8005 | Στήριγμα Κουπαστής Μεταλλικό Λευκό | 2 τεμ. | 50 τεμ. |
| 11-8006 | Στήριγμα Κουπαστής Μεταλλικό Μαύρο | 2 τεμ. | 50 τεμ. |
| 11-8007 | Στήριγμα Κουπαστής Μεταλλικό Χρυσό | 2 τεμ. | 50 τεμ. |
| 11-8008 | Στήριγμα Κουπαστής Μεταλλικό Νίκελ | 2 τεμ. | 50 τεμ. |

ΕΤΙΚΕΤΑ ΚΟΥΔΟΥΝΙΩΝ ΑΛΟΥΜΙΝΙΟΥ



| ΚΩΔΙΚΟΣ | ΠΕΡΙΓΡΑΦΗ | ΣΥΣΚ/ΣΙΑ ΚΟΥΤΙΟΥ | ΣΥΣΚ/ΣΙΑ ΚΙΒΩΤΙΟΥ |
|---------|-------------------------------------|------------------|-------------------|
| 11-8153 | Ετικέτα Κουδουνιών Αλουμινίου Ασημί | 100 τεμ. | 400 τεμ. |

ΣΥΝΔΕΤΙΚΑ " S "



| ΚΩΔΙΚΟΣ | ΠΕΡΙΓΡΑΦΗ | ΣΥΣΚ/ΣΙΑ ΚΟΥΤΙΟΥ |
|---------|---------------------------------|------------------|
| 11-8050 | Συνδετικά " S " N.30 Γαλβανιζέ | 100 τεμ. |
| 11-8053 | Συνδετικά " S " N.35 Γαλβανιζέ | 100 τεμ. |
| 11-8051 | Συνδετικά " S " N.40 Γαλβανιζέ | 100 τεμ. |
| 11-8054 | Συνδετικά " S " N.45 Γαλβανιζέ | 100 τεμ. |
| 11-8052 | Συνδετικά " S " N.50 Γαλβανιζέ | 100 τεμ. |
| 11-8055 | Συνδετικά " S " N.55 Γαλβανιζέ | 100 τεμ. |
| 11-8056 | Συνδετικά " S " N.60 Γαλβανιζέ | 100 τεμ. |
| 11-8057 | Συνδετικά " S " N.65 Γαλβανιζέ | 100 τεμ. |
| 11-8058 | Συνδετικά " S " N.80 Γαλβανιζέ | 100 τεμ. |
| 11-8059 | Συνδετικά " S " N.100 Γαλβανιζέ | 100 τεμ. |

ΣΤΗΡΙΓΜΑΤΑ ΓΥΨΟΥ (ΤΖΙΝΕΤΙΑ)

ΜΟΝΑ



ΔΙΠΛΑ



| ΚΩΔΙΚΟΣ | ΠΕΡΙΓΡΑΦΗ | ΣΥΣΚ/ΣΙΑ ΚΟΥΤΙΟΥ |
|---------|---|------------------|
| 11-5001 | Στηρίγματα Γύψου (Τζινέτια) Μονά Μαύρα | 5 κιλά |
| 11-5002 | Στηρίγματα Γύψου (Τζινέτια) Μονά Γαλβανιζέ | 5 κιλά |
| 11-5003 | Στηρίγματα Γύψου (Τζινέτια) Διπλά Μαύρα | 5 κιλά |
| 11-5004 | Στηρίγματα Γύψου (Τζινέτια) Διπλά Γαλβανιζέ | 5 κιλά |

ΚΟΥΜΠΑΣΟ ΣΚΑΛΑΣ ΜΕΤΑΛΛΙΚΟ



| ΚΩΔΙΚΟΣ | ΠΕΡΙΓΡΑΦΗ | ΣΥΣΚ/ΣΙΑ ΚΟΥΤΙΟΥ |
|---------|-------------------------------------|------------------|
| 11-8152 | Κουμπάσο Σκάλας Μεταλλικό Γαλβανιζέ | 24 τεμ. |

ΒΑΣΗ ΚΟΙΛΟΔΟΚΟΥ ΡΥΘΜΙΖΟΜΕΝΗ



| ΔΙΑΣΤΑΣΗ | | | | |
|----------|--------|--------|---------|--------|
| A (mm) | B (mm) | C (mm) | D (mm) | T (mm) |
| 70 | 70 | 70 | 18...95 | 4 |
| 70 | 80 | 80 | 18...95 | 4 |
| 70 | 90 | 90 | 18...95 | 4 |
| 70 | 100 | 100 | 18...95 | 4 |
| 70 | 120 | 120 | 18...95 | 4 |

| ΚΩΔΙΚΟΣ | ΠΕΡΙΓΡΑΦΗ | ΣΥΣΚ/ΣΙΑ ΚΙΒΩΤΙΟΥ |
|---------|---|-------------------|
| 11-4201 | Βάση Κοιλοδοκού Ρυθμιζόμενη N.8 Ιρίδιο | 10 τεμ. |
| 11-4205 | Βάση Κοιλοδοκού Ρυθμιζόμενη N.8 Άβαφη | 10 τεμ. |
| 11-4202 | Βάση Κοιλοδοκού Ρυθμιζόμενη N.9 Ιρίδιο | 10 τεμ. |
| 11-4206 | Βάση Κοιλοδοκού Ρυθμιζόμενη N.9 Άβαφη | 10 τεμ. |
| 11-4203 | Βάση Κοιλοδοκού Ρυθμιζόμενη N.10 Ιρίδιο | 10 τεμ. |
| 11-4207 | Βάση Κοιλοδοκού Ρυθμιζόμενη N.10 Άβαφη | 10 τεμ. |
| 11-4204 | Βάση Κοιλοδοκού Ρυθμιζόμενη N.12 Ιρίδιο | 10 τεμ. |
| 11-4208 | Βάση Κοιλοδοκού Ρυθμιζόμενη N.12 Άβαφη | 10 τεμ. |

ΚΟΡΝΙΖΑ ΚΟΙΛΟΔΟΚΟΥ

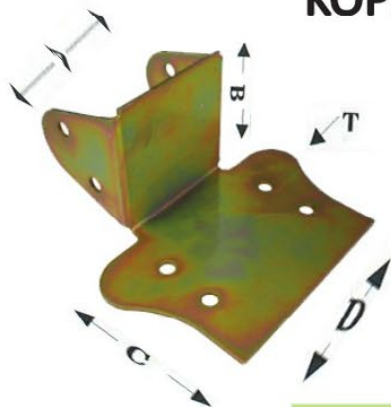

| ΔΙΑΣΤΑΣΗ | | | | |
|----------|--------|--------|--------|--------|
| A (mm) | B (mm) | C (mm) | D (mm) | T (mm) |
| 80 | 80 | 115 | 175 | 2 |
| 90 | 80 | 115 | 175 | 2 |
| 100 | 80 | 115 | 175 | 2 |
| 120 | 80 | 115 | 175 | 2 |

| ΚΩΔΙΚΟΣ | ΠΕΡΙΓΡΑΦΗ | ΣΥΣΚ/ΣΙΑ ΚΙΒΩΤΙΟΥ |
|----------|--------------------------------|-------------------|
| 11-4415 | Κορνίζα Κοιλοδοκού N.8 Ιρίδιο | 10 τεμ. |
| 11-4415Γ | Κορνίζα Κοιλοδοκού N.8 Άβαφη | 10 τεμ. |
| 11-4416 | Κορνίζα Κοιλοδοκού N.9 Ιρίδιο | 10 τεμ. |
| 11-4416Γ | Κορνίζα Κοιλοδοκού N.9 Άβαφη | 10 τεμ. |
| 11-4417 | Κορνίζα Κοιλοδοκού N.10 Ιρίδιο | 10 τεμ. |
| 11-4417Γ | Κορνίζα Κοιλοδοκού N.10 Άβαφη | 10 τεμ. |
| 11-4418 | Κορνίζα Κοιλοδοκού N.12 Ιρίδιο | 10 τεμ. |
| 11-4418Γ | Κορνίζα Κοιλοδοκού N.12 Άβαφη | 10 τεμ. |

ΚΑΛΥΠΤΡΑ ΚΕΡΑΜΙΔΙΩΝ



ΙΣΙΑ

| ΚΩΔΙΚΟΣ | ΠΕΡΙΓΡΑΦΗ | ΣΥΣΚ/ΣΙΑ ΚΙΒΩΤΙΟΥ |
|---------|----------------------------------|-------------------|
| 11-4111 | Καλύπτρα Κεραμιδιών Ίσια Κόκκινη | 1.000 τεμ. |
| 11-4113 | Καλύπτρα Κεραμιδιών Ίσια Μπεζ | 1.000 τεμ. |



ΓΩΝΙΑΚΗ

| ΚΩΔΙΚΟΣ | ΠΕΡΙΓΡΑΦΗ | ΣΥΣΚ/ΣΙΑ ΚΙΒΩΤΙΟΥ |
|---------|-------------------------------------|-------------------|
| 11-4112 | Καλύπτρα Κεραμιδιών Γωνιακή Κόκκινη | 1.000 τεμ. |
| 11-4114 | Καλύπτρα Κεραμιδιών Γωνιακή Μπεζ | 1.000 τεμ. |



ΠΛΑΣΤΙΚΗ

| ΚΩΔΙΚΟΣ | ΠΕΡΙΓΡΑΦΗ | ΣΥΣΚ/ΣΙΑ ΚΙΒΩΤΙΟΥ |
|---------|--------------------------------------|-------------------|
| 11-4116 | Καλύπτρα Κεραμιδιών Πλαστική Κόκκινη | 300 τεμ. |
| 11-4117 | Καλύπτρα Κεραμιδιών Πλαστική Μπεζ | 300 τεμ. |

ΚΕΡΑΜΙΔΟΚΟΦΤΗΣ



| ΚΩΔΙΚΟΣ | ΠΕΡΙΓΡΑΦΗ | ΣΥΣΚ/ΣΙΑ ΚΙΒΩΤΙΟΥ |
|---------|-----------------------|-------------------|
| 11-4115 | Κεραμιδοκόφτης Μαύρος | 3 τεμ. |

ΣΤΑΥΡΟΣ ΠΛΑΚΙΔΙΩΝ



ΥΨΙΛΟΝ ΠΛΑΚΙΔΙΩΝ



| ΚΩΔΙΚΟΣ | ΠΕΡΙΓΡΑΦΗ | ΣΥΣΚ/ΣΙΑ |
|---------|----------------------|----------|
| 11-8210 | Υψιλον Πλακιδίων 3mm | 500 τεμ. |

ΚΛΙΠΣ ΕΥΘΥΓΡΑΜΜΙΣΗΣ



| ΚΩΔΙΚΟΣ | ΠΕΡΙΓΡΑΦΗ | ΣΥΣΚ/ΣΙΑ |
|---------|---------------------|----------|
| 11-8225 | Κλιπς Ευθυγράμμισης | 100 τεμ. |

ΠΟΛΥΟΔΗΓΟΣ

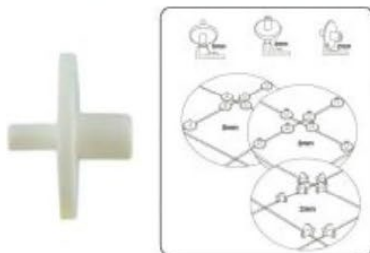

| ΚΩΔΙΚΟΣ | ΠΕΡΙΓΡΑΦΗ | ΣΥΣΚ/ΣΙΑ |
|---------|------------|----------|
| 11-8226 | Πολυοδηγός | 500 τεμ. |

| ΚΩΔΙΚΟΣ | ΠΕΡΙΓΡΑΦΗ | ΣΥΣΚ/ΣΙΑ |
|---------|---------------------------------|----------|
| 11-8201 | Σταυρός Πλακιδίων 1mm | 500 τεμ. |
| 11-8202 | Σταυρός Πλακιδίων 2mm | 500 τεμ. |
| 11-8203 | Σταυρός Πλακιδίων 3mm | 500 τεμ. |
| 11-8223 | Σταυρός Πλακιδίων 3mm (Κούφιος) | 500 τεμ. |
| 11-8204 | Σταυρός Πλακιδίων 4mm | 500 τεμ. |
| 11-8224 | Σταυρός Πλακιδίων 4mm (Κούφιος) | 500 τεμ. |
| 11-8205 | Σταυρός Πλακιδίων 5mm | 500 τεμ. |
| 11-8206 | Σταυρός Πλακιδίων 7mm | 500 τεμ. |
| 11-8207 | Σταυρός Πλακιδίων 9mm | 500 τεμ. |
| 11-8208 | Σταυρός Πλακιδίων 10mm | 250 τεμ. |

ΣΦΗΝΑ ΠΛΑΚΙΔΙΩΝ



| ΚΩΔΙΚΟΣ | ΠΕΡΙΓΡΑΦΗ | ΣΥΣΚ/ΣΙΑ |
|---------|------------------------|----------|
| 11-8221 | Σφήνα Πλακιδίων Μικρή | 500 τεμ. |
| 11-8222 | Σφήνα Πλακιδίων Μεγάλη | 100 τεμ. |

ΤΑΦ ΠΛΑΚΙΔΙΩΝ



| ΚΩΔΙΚΟΣ | ΠΕΡΙΓΡΑΦΗ | ΣΥΣΚ/ΣΙΑ |
|---------|--------------------|----------|
| 11-8211 | Ταφ Πλακιδίων 2mm | 500 τεμ. |
| 11-8212 | Ταφ Πλακιδίων 3mm | 500 τεμ. |
| 11-8213 | Ταφ Πλακιδίων 4mm | 500 τεμ. |
| 11-8214 | Ταφ Πλακιδίων 5mm | 500 τεμ. |
| 11-8215 | Ταφ Πλακιδίων 7mm | 500 τεμ. |
| 11-8216 | Ταφ Πλακιδίων 9mm | 500 τεμ. |
| 11-8217 | Ταφ Πλακιδίων 10mm | 250 τεμ. |

ΒΕΛΟΝΑΚΙΑ ΣΥΡΜΑΤΙΝΑ ΑΚΕΦΑΛΑ



| ΚΩΔΙΚΟΣ | ΠΕΡΙΓΡΑΦΗ | ΣΥΣΚ/ΣΙΑ ΚΟΥΤΙΟΥ | ΣΥΣΚ/ΣΙΑ ΚΙΒΩΤΙΟΥ |
|---------|-----------------------------------|------------------|-------------------|
| 12-5945 | Βελονάκια Συρματίνα Ακέφαλα 5/12 | 5 kg | 20 kg |
| 12-5931 | Βελονάκια Συρματίνα Ακέφαλα 6/16 | 5 kg | 20 kg |
| 12-5932 | Βελονάκια Συρματίνα Ακέφαλα 5/22 | 5 kg | 20 kg |
| 12-5933 | Βελονάκια Συρματίνα Ακέφαλα 6/22 | 5 kg | 20 kg |
| 12-5934 | Βελονάκια Συρματίνα Ακέφαλα 7/20 | 5 kg | 20 kg |
| 12-5935 | Βελονάκια Συρματίνα Ακέφαλα 9/25 | 5 kg | 20 kg |
| 12-5936 | Βελονάκια Συρματίνα Ακέφαλα 10/30 | 5 kg | 20 kg |
| 12-5937 | Βελονάκια Συρματίνα Ακέφαλα 11/35 | 5 kg | 20 kg |
| 12-5938 | Βελονάκια Συρματίνα Ακέφαλα 12/40 | 5 kg | 20 kg |
| 12-5939 | Βελονάκια Συρματίνα Ακέφαλα 12/45 | 5 kg | 20 kg |
| 12-5940 | Βελονάκια Συρματίνα Ακέφαλα 12/50 | 5 kg | 20 kg |
| 12-5941 | Βελονάκια Συρματίνα Ακέφαλα 13/60 | 5 kg | 20 kg |
| 12-5942 | Βελονάκια Συρματίνα Ακέφαλα 12/60 | 5 kg | 20 kg |
| 12-5943 | Βελονάκια Συρματίνα Ακέφαλα 13/60 | 5 kg | 20 kg |
| 12-5944 | Βελονάκια Συρματίνα Ακέφαλα 14/60 | 5 kg | 20 kg |

| ΚΩΔΙΚΟΣ | ΠΕΡΙΓΡΑΦΗ | ΣΥΣΚ/ΣΙΑ ΚΟΥΤΙΟΥ | ΣΥΣΚ/ΣΙΑ ΚΙΒΩΤΙΟΥ |
|----------|----------------------------------|------------------|-------------------|
| 12-5945A | Βελονάκια Συρματίνα Ακέφαλα 5/12 | 1 kg | 8 kg |
| 12-5931A | Βελονάκια Συρματίνα Ακέφαλα 6/16 | 1 kg | 8 kg |
| 12-5932A | Βελονάκια Συρματίνα Ακέφαλα 5/22 | 1 kg | 8 kg |
| 12-5933A | Βελονάκια Συρματίνα Ακέφαλα 6/22 | 1 kg | 8 kg |
| 12-5934A | Βελονάκια Συρματίνα Ακέφαλα 7/20 | 1 kg | 8 kg |
| 12-5935A | Βελονάκια Συρματίνα Ακέφαλα 9/25 | 1 kg | 8 kg |

ΒΕΛΟΝΑΚΙΑ ΣΥΡΜΑΤΙΝΑ ΠΛΑΤΥΚΕΦΑΛΑ



| ΚΩΔΙΚΟΣ | ΠΕΡΙΓΡΑΦΗ | ΣΥΣΚ/ΣΙΑ ΚΟΥΤΙΟΥ | ΣΥΣΚ/ΣΙΑ ΚΙΒΩΤΙΟΥ |
|---------|---------------------------------------|------------------|-------------------|
| 12-5901 | Βελονάκια Συρμάτινα Πλατυκέφαλα 6/12 | 5 kg | 20 kg |
| 12-5902 | Βελονάκια Συρμάτινα Πλατυκέφαλα 7/14 | 5 kg | 20 kg |
| 12-5903 | Βελονάκια Συρμάτινα Πλατυκέφαλα 7/16 | 5 kg | 20 kg |
| 12-5904 | Βελονάκια Συρμάτινα Πλατυκέφαλα 7/18 | 5 kg | 20 kg |
| 12-5920 | Βελονάκια Συρμάτινα Πλατυκέφαλα 7/20 | 5 kg | 20 kg |
| 12-5905 | Βελονάκια Συρμάτινα Πλατυκέφαλα 8/20 | 5 kg | 20 kg |
| 12-5921 | Βελονάκια Συρμάτινα Πλατυκέφαλα 13/20 | 5 kg | 20 kg |
| 12-5906 | Βελονάκια Συρμάτινα Πλατυκέφαλα 9/25 | 5 kg | 20 kg |
| 12-5922 | Βελονάκια Συρμάτινα Πλατυκέφαλα 13/25 | 5 kg | 20 kg |
| 12-5907 | Βελονάκια Συρμάτινα Πλατυκέφαλα 10/30 | 5 kg | 20 kg |
| 12-5923 | Βελονάκια Συρμάτινα Πλατυκέφαλα 13/30 | 5 kg | 20 kg |
| 12-5908 | Βελονάκια Συρμάτινα Πλατυκέφαλα 11/35 | 5 kg | 20 kg |
| 12-5909 | Βελονάκια Συρμάτινα Πλατυκέφαλα 12/32 | 5 kg | 20 kg |
| 12-5910 | Βελονάκια Συρμάτινα Πλατυκέφαλα 12/24 | 5 kg | 20 kg |
| 12-5911 | Βελονάκια Συρμάτινα Πλατυκέφαλα 12/40 | 5 kg | 20 kg |
| 12-5912 | Βελονάκια Συρμάτινα Πλατυκέφαλα 12/45 | 5 kg | 20 kg |
| 12-5913 | Βελονάκια Συρμάτινα Πλατυκέφαλα 12/50 | 5 kg | 20 kg |
| 12-5914 | Βελονάκια Συρμάτινα Πλατυκέφαλα 13/50 | 5 kg | 20 kg |
| 12-5915 | Βελονάκια Συρμάτινα Πλατυκέφαλα 14/50 | 5 kg | 20 kg |
| 12-5916 | Βελονάκια Συρμάτινα Πλατυκέφαλα 12/60 | 5 kg | 20 kg |
| 12-5917 | Βελονάκια Συρμάτινα Πλατυκέφαλα 13/60 | 5 kg | 20 kg |
| 12-5918 | Βελονάκια Συρμάτινα Πλατυκέφαλα 14/60 | 5 kg | 20 kg |

| ΚΩΔΙΚΟΣ | ΠΕΡΙΓΡΑΦΗ | ΣΥΣΚ/ΣΙΑ ΚΟΥΤΙΟΥ | ΣΥΣΚ/ΣΙΑ ΚΙΒΩΤΙΟΥ |
|----------|---------------------------------------|------------------|-------------------|
| 12-5901A | Βελονάκια Συρμάτινα Πλατυκέφαλα 6/12 | 1 kg | 8 kg |
| 12-5902A | Βελονάκια Συρμάτινα Πλατυκέφαλα 7/14 | 1 kg | 8 kg |
| 12-5903A | Βελονάκια Συρμάτινα Πλατυκέφαλα 7/16 | 1 kg | 8 kg |
| 12-5904A | Βελονάκια Συρμάτινα Πλατυκέφαλα 7/18 | 1 kg | 8 kg |
| 12-5920A | Βελονάκια Συρμάτινα Πλατυκέφαλα 7/20 | 1 kg | 8 kg |
| 12-5905A | Βελονάκια Συρμάτινα Πλατυκέφαλα 8/20 | 1 kg | 8 kg |
| 12-5921A | Βελονάκια Συρμάτινα Πλατυκέφαλα 13/20 | 1 kg | 8 kg |
| 12-5906A | Βελονάκια Συρμάτινα Πλατυκέφαλα 9/25 | 1 kg | 8 kg |
| 12-5922A | Βελονάκια Συρμάτινα Πλατυκέφαλα 13/25 | 1 kg | 8 kg |

ΒΕΛΟΝΑΚΙΑ ΣΥΡΜΑΤΙΝΑ ΣΤΡΟΓΓΥΛΟΚΕΦΑΛΑ



| ΚΩΔΙΚΟΣ | ΠΕΡΙΓΡΑΦΗ | ΣΥΣΚ/ΣΙΑ ΚΟΥΤΙΟΥ | ΣΥΣΚ/ΣΙΑ ΚΙΒΩΤΙΟΥ |
|---------|---|------------------|-------------------|
| 12-5980 | Βελονάκια Συρματίνα Στρογγυλοκέφα 12/25 | 5 kg | 20 kg |
| 12-5981 | Βελονάκια Συρματίνα Στρογγυλοκέφα 13/16 | 5 kg | 20 kg |
| 12-5982 | Βελονάκια Συρματίνα Στρογγυλοκέφα 13/18 | 5 kg | 20 kg |
| 12-5983 | Βελονάκια Συρματίνα Στρογγυλοκέφα 13/30 | 5 kg | 20 kg |
| 12-5984 | Βελονάκια Συρματίνα Στρογγυλοκέφα 13/35 | 5 kg | 20 kg |
| 12-5985 | Βελονάκια Συρματίνα Στρογγυλοκέφα 14/25 | 5 kg | 20 kg |
| 12-5986 | Βελονάκια Συρματίνα Στρογγυλοκέφα 14/40 | 5 kg | 20 kg |
| 12-5987 | Βελονάκια Συρματίνα Στρογγυλοκέφα 15/40 | 5 kg | 20 kg |
| 12-5988 | Βελονάκια Συρματίνα Στρογγυλοκέφα 17/14 | 5 kg | 20 kg |
| 12-5989 | Βελονάκια Συρματίνα Στρογγυλοκέφα 17/20 | 5 kg | 20 kg |
| 12-5990 | Βελονάκια Συρματίνα Στρογγυλοκέφα 17/25 | 5 kg | 20 kg |
| 12-5991 | Βελονάκια Συρματίνα Στρογγυλοκέφα 17/30 | 5 kg | 20 kg |
| 12-5992 | Βελονάκια Συρματίνα Στρογγυλοκέφα 17/35 | 5 kg | 20 kg |

| ΚΩΔΙΚΟΣ | ΠΕΡΙΓΡΑΦΗ | ΣΥΣΚ/ΣΙΑ ΚΟΥΤΙΟΥ | ΣΥΣΚ/ΣΙΑ ΚΙΒΩΤΙΟΥ |
|----------|---|------------------|-------------------|
| 12-AN005 | Βελονάκια Συρματίνα Στρογγυλοκέφα 13/18 Χρυσά | 1 kg | 10 kg |
| 12-5980K | Βελονάκια Συρματίνα Στρογγυλοκέφα 10/14 Χρυσά | 1 kg | 10 kg |

ΒΕΛΟΝΑΚΙΑ ΣΥΡΜΑΤΙΝΑ ΠΙΣΣΟΧΑΡΤΟΥ



| ΚΩΔΙΚΟΣ | ΠΕΡΙΓΡΑΦΗ | ΣΥΣΚ/ΣΙΑ ΚΟΥΤΙΟΥ | ΣΥΣΚ/ΣΙΑ ΚΙΒΩΤΙΟΥ |
|---------|---------------------------------------|------------------|-------------------|
| 12-5993 | Βελονάκια Συρματίνα Πισσοχάρτου 17/20 | 5 kg | 20 kg |
| 12-5994 | Βελονάκια Συρματίνα Πισσοχάρτου 17/22 | 5 kg | 20 kg |
| 12-5995 | Βελονάκια Συρματίνα Πισσοχάρτου 17/25 | 5 kg | 20 kg |
| 12-5996 | Βελονάκια Συρματίνα Πισσοχάρτου 17/30 | 5 kg | 20 kg |
| 12-5997 | Βελονάκια Συρματίνα Πισσοχάρτου 17/35 | 5 kg | 20 kg |
| 12-5998 | Βελονάκια Συρματίνα Πισσοχάρτου 17/40 | 5 kg | 20 kg |
| 12-5999 | Βελονάκια Συρματίνα Πισσοχάρτου 17/50 | 5 kg | 20 kg |

ΔΙΧΑΛΑ ΤΥΠΟΥ “Π”



| ΚΩΔΙΚΟΣ | ΠΕΡΙΓΡΑΦΗ | ΣΥΣΚ/ΣΙΑ ΚΟΥΤΙΟΥ | ΣΥΣΚ/ΣΙΑ ΚΙΒΩΤΙΟΥ |
|---------|----------------------------------|------------------|-------------------|
| 12-5961 | Δίχαλα Συρμάτινα Τύπου "Π" 10/12 | 5 kg | 20 kg |
| 12-5962 | Δίχαλα Συρμάτινα Τύπου "Π" 10/14 | 5 kg | 20 kg |
| 12-5963 | Δίχαλα Συρμάτινα Τύπου "Π" 11/16 | 5 kg | 20 kg |
| 12-5964 | Δίχαλα Συρμάτινα Τύπου "Π" 13/18 | 5 kg | 20 kg |
| 12-5965 | Δίχαλα Συρμάτινα Τύπου "Π" 13/20 | 5 kg | 20 kg |
| 12-5966 | Δίχαλα Συρμάτινα Τύπου "Π" 13/25 | 5 kg | 20 kg |
| 12-5967 | Δίχαλα Συρμάτινα Τύπου "Π" 15/30 | 5 kg | 20 kg |
| 12-5968 | Δίχαλα Συρμάτινα Τύπου "Π" 16/35 | 5 kg | 20 kg |
| 12-5969 | Δίχαλα Συρμάτινα Τύπου "Π" 17/40 | 5 kg | 20 kg |
| 12-5970 | Δίχαλα Συρμάτινα Τύπου "Π" 18/50 | 5 kg | 20 kg |

ΑΤΣΑΛΟΚΑΡΦΑ



| ΚΩΔΙΚΟΣ | ΠΕΡΙΓΡΑΦΗ | ΣΥΣΚ/ΣΙΑ ΚΟΥΤΙΟΥ | ΣΥΣΚ/ΣΙΑ ΚΙΒΩΤΙΟΥ |
|---------|-------------------------|------------------|-------------------|
| 12-5801 | Ατσαλόκαρφα 2 Χ 20 mm | 100 τεμ. | 2.000 τεμ. |
| 12-5802 | Ατσαλόκαρφα 2 Χ 25 mm | 100 τεμ. | 2.000 τεμ. |
| 12-5803 | Ατσαλόκαρφα 2 Χ 30 mm | 100 τεμ. | 2.000 τεμ. |
| 12-5804 | Ατσαλόκαρφα 2 Χ 35 mm | 100 τεμ. | 2.000 τεμ. |
| 12-5805 | Ατσαλόκαρφα 2 Χ 40 mm | 100 τεμ. | 2.000 τεμ. |
| 12-5806 | Ατσαλόκαρφα 3 Χ 30 mm | 100 τεμ. | 2.000 τεμ. |
| 12-5807 | Ατσαλόκαρφα 3 Χ 40 mm | 100 τεμ. | 2.000 τεμ. |
| 12-5808 | Ατσαλόκαρφα 3,5 Χ 50 mm | 100 τεμ. | 2.000 τεμ. |
| 12-5809 | Ατσαλόκαρφα 3,5 Χ 60 mm | 100 τεμ. | 2.000 τεμ. |
| 12-5810 | Ατσαλόκαρφα 3,5 Χ 70 mm | 100 τεμ. | 2.000 τεμ. |
| 12-5811 | Ατσαλόκαρφα 3,5 Χ 80 mm | 100 τεμ. | 2.000 τεμ. |
| 12-5812 | Ατσαλόκαρφα 4 Χ 90 mm | 100 τεμ. | 2.000 τεμ. |
| 12-5813 | Ατσαλόκαρφα 4 Χ 100 mm | 100 τεμ. | 2.000 τεμ. |
| 12-5814 | Ατσαλόκαρφα 4 Χ 120 mm | 100 τεμ. | 2.000 τεμ. |

ΣΤΡΙΦΩΝΙΑ (ΓΑΛΒΑΝΙΖΕ)



| ΚΩΔΙΚΟΣ | ΠΕΡΙΓΡΑΦΗ | ΣΥΣΚ/ΣΙΑ ΚΟΥΤΙΟΥ |
|---------|--------------------------------------|------------------|
| 12-5117 | Στριφώνι Din571 8 X 40 mm Γαλβανιζέ | 250 τεμ. |
| 12-5119 | Στριφώνι Din571 8 X 50 mm Γαλβανιζέ | 200 τεμ. |
| 12-5121 | Στριφώνι Din571 8 X 60 mm Γαλβανιζέ | 200 τεμ. |
| 12-5123 | Στριφώνι Din571 8 X 70 mm Γαλβανιζέ | 100 τεμ. |
| 12-5125 | Στριφώνι Din571 8 X 80 mm Γαλβανιζέ | 100 τεμ. |
| 12-5127 | Στριφώνι Din571 8 X 90 mm Γαλβανιζέ | 100 τεμ. |
| 12-5129 | Στριφώνι Din571 8 X 100 mm Γαλβανιζέ | 100 τεμ. |
| 12-5131 | Στριφώνι Din571 8 X 120 mm Γαλβανιζέ | 100 τεμ. |
| 12-5133 | Στριφώνι Din571 8 X 140 mm Γαλβανιζέ | 100 τεμ. |
| 12-5135 | Στριφώνι Din571 8 X 160 mm Γαλβανιζέ | 100 τεμ. |
| 12-5137 | Στριφώνι Din571 8 X 180 mm Γαλβανιζέ | 100 τεμ. |
| 12-5139 | Στριφώνι Din571 8 X 200 mm Γαλβανιζέ | 100 τεμ. |
| 12-5141 | Στριφώνι Din571 8 X 220 mm Γαλβανιζέ | 50 τεμ. |
| 12-5143 | Στριφώνι Din571 8 X 240 mm Γαλβανιζέ | 50 τεμ. |
| 12-5145 | Στριφώνι Din571 8 X 260 mm Γαλβανιζέ | 50 τεμ. |
| 12-5147 | Στριφώνι Din571 8 X 280 mm Γαλβανιζέ | 50 τεμ. |
| 12-5149 | Στριφώνι Din571 8 X 300 mm Γαλβανιζέ | 50 τεμ. |

| ΚΩΔΙΚΟΣ | ΠΕΡΙΓΡΑΦΗ | ΣΥΣΚ/ΣΙΑ ΚΟΥΤΙΟΥ |
|---------|--------------------------------------|------------------|
| 12-5101 | Στριφώνι Din571 6 X 40 mm Γαλβανιζέ | 200 τεμ. |
| 12-5103 | Στριφώνι Din571 6 X 50 mm Γαλβανιζέ | 200 τεμ. |
| 12-5105 | Στριφώνι Din571 6 X 60 mm Γαλβανιζέ | 200 τεμ. |
| 12-5107 | Στριφώνι Din571 6 X 70 mm Γαλβανιζέ | 200 τεμ. |
| 12-5109 | Στριφώνι Din571 6 X 80 mm Γαλβανιζέ | 200 τεμ. |
| 12-5111 | Στριφώνι Din571 6 X 90 mm Γαλβανιζέ | 100 τεμ. |
| 12-5113 | Στριφώνι Din571 6 X 100 mm Γαλβανιζέ | 100 τεμ. |
| 12-5115 | Στριφώνι Din571 6 X 120 mm Γαλβανιζέ | 100 τεμ. |
| 12-5099 | Στριφώνι Din571 6 X 140 mm Γαλβανιζέ | 100 τεμ. |

| ΚΩΔΙΚΟΣ | ΠΕΡΙΓΡΑΦΗ | ΣΥΣΚ/ΣΙΑ ΚΟΥΤΙΟΥ |
|---------|---------------------------------------|------------------|
| 12-5151 | Στριφώνι Din571 10 X 60 mm Γαλβανιζέ | 100 τεμ. |
| 12-5153 | Στριφώνι Din571 10 X 80 mm Γαλβανιζέ | 100 τεμ. |
| 12-5155 | Στριφώνι Din571 10 X 100 mm Γαλβανιζέ | 100 τεμ. |
| 12-5157 | Στριφώνι Din571 10 X 120 mm Γαλβανιζέ | 100 τεμ. |
| 12-5159 | Στριφώνι Din571 10 X 140 mm Γαλβανιζέ | 100 τεμ. |
| 12-5161 | Στριφώνι Din571 10 X 160 mm Γαλβανιζέ | 100 τεμ. |
| 12-5163 | Στριφώνι Din571 10 X 180 mm Γαλβανιζέ | 100 τεμ. |
| 12-5165 | Στριφώνι Din571 10 X 200 mm Γαλβανιζέ | 50 τεμ. |
| 12-5167 | Στριφώνι Din571 10 X 220 mm Γαλβανιζέ | 50 τεμ. |
| 12-5169 | Στριφώνι Din571 10 X 240 mm Γαλβανιζέ | 50 τεμ. |
| 12-5171 | Στριφώνι Din571 10 X 260 mm Γαλβανιζέ | 50 τεμ. |
| 12-5173 | Στριφώνι Din571 10 X 280 mm Γαλβανιζέ | 50 τεμ. |
| 12-5175 | Στριφώνι Din571 10 X 300 mm Γαλβανιζέ | 50 τεμ. |

ΣΤΡΙΦΩΝΙΑ (ΚΙΤΡΙΝΑ)



| ΚΩΔΙΚΟΣ | ΠΕΡΙΓΡΑΦΗ | ΣΥΣΚ/ΣΙΑ ΚΟΥΤΙΟΥ |
|---------|-----------------------------------|------------------|
| 12-5118 | Στριφώνι Din571 8 X 40 mm Ιρίδιο | 250 τεμ. |
| 12-5120 | Στριφώνι Din571 8 X 50 mm Ιρίδιο | 200 τεμ. |
| 12-5122 | Στριφώνι Din571 8 X 60 mm Ιρίδιο | 200 τεμ. |
| 12-5124 | Στριφώνι Din571 8 X 70 mm Ιρίδιο | 100 τεμ. |
| 12-5126 | Στριφώνι Din571 8 X 80 mm Ιρίδιο | 100 τεμ. |
| 12-5128 | Στριφώνι Din571 8 X 90 mm Ιρίδιο | 100 τεμ. |
| 12-5130 | Στριφώνι Din571 8 X 100 mm Ιρίδιο | 100 τεμ. |
| 12-5132 | Στριφώνι Din571 8 X 120 mm Ιρίδιο | 100 τεμ. |
| 12-5134 | Στριφώνι Din571 8 X 140 mm Ιρίδιο | 100 τεμ. |
| 12-5136 | Στριφώνι Din571 8 X 160 mm Ιρίδιο | 100 τεμ. |
| 12-5138 | Στριφώνι Din571 8 X 180 mm Ιρίδιο | 100 τεμ. |
| 12-5140 | Στριφώνι Din571 8 X 200 mm Ιρίδιο | 100 τεμ. |
| 12-5142 | Στριφώνι Din571 8 X 220 mm Ιρίδιο | 50 τεμ. |
| 12-5144 | Στριφώνι Din571 8 X 240 mm Ιρίδιο | 50 τεμ. |
| 12-5146 | Στριφώνι Din571 8 X 260 mm Ιρίδιο | 50 τεμ. |
| 12-5148 | Στριφώνι Din571 8 X 280 mm Ιρίδιο | 50 τεμ. |
| 12-5150 | Στριφώνι Din571 8 X 300 mm Ιρίδιο | 50 τεμ. |

ΟΥΠΑ ΜΕΤΑΛΛΙΚΑ (EXPRESS)



| ΚΩΔΙΚΟΣ | ΠΕΡΙΓΡΑΦΗ | ΣΥΣΚ/ΣΙΑ ΚΟΥΤΙΟΥ |
|---------|------------------------------------|------------------|
| 12-5011 | Ούπα Μεταλλικά Express 8 X 90 mm | 100 τεμ. |
| 12-5012 | Ούπα Μεταλλικά Express 8 X 110 mm | 100 τεμ. |
| 12-5013 | Ούπα Μεταλλικά Express 10 X 85 mm | 100 τεμ. |
| 12-5014 | Ούπα Μεταλλικά Express 10 X 100 mm | 100 τεμ. |
| 12-5015 | Ούπα Μεταλλικά Express 10 X 120 mm | 100 τεμ. |
| 12-5016 | Ούπα Μεταλλικά Express 10 X 140 mm | 100 τεμ. |
| 12-5017 | Ούπα Μεταλλικά Express 12 X 100 mm | 100 τεμ. |
| 12-5018 | Ούπα Μεταλλικά Express 12 X 120 mm | 100 τεμ. |
| 12-5019 | Ούπα Μεταλλικά Express 12 X 135 mm | 100 τεμ. |
| 12-5020 | Ούπα Μεταλλικά Express 12 X 150 mm | 100 τεμ. |
| 12-5021 | Ούπα Μεταλλικά Express 12 X 180 mm | 100 τεμ. |

ΝΤΙΖΑ ΜΕΤΡΟΥ (DIN 975)



| ΚΩΔΙΚΟΣ | ΠΕΡΙΓΡΑΦΗ | ΣΥΣΚ/ΣΙΑ ΔΕΜΑΤΟΣ |
|---------|-----------------------------------|------------------|
| 12-5301 | Ντιζα Μέτρου M6 Din975 Γαλβανιζέ | 100 τεμ. |
| 12-5302 | Ντιζα Μέτρου M8 Din975 Γαλβανιζέ | 100 τεμ. |
| 12-5303 | Ντιζα Μέτρου M10 Din975 Γαλβανιζέ | 50 τεμ. |
| 12-5304 | Ντιζα Μέτρου M12 Din975 Γαλβανιζέ | 10 τεμ. |
| 12-5305 | Ντιζα Μέτρου M16 Din975 Γαλβανιζέ | 10 τεμ. |
| 12-5306 | Ντιζα Μέτρου M20 Din975 Γαλβανιζέ | 10 τεμ. |

ΟΥΠΑ ΚΑΡΦΩΤΑ (ΜΠΕΤΟΥ)



| ΚΩΔΙΚΟΣ | ΠΕΡΙΓΡΑΦΗ | ΣΥΣΚ/ΣΙΑ ΚΟΥΤΙΟΥ |
|---------|--------------------------------|------------------|
| 12-5031 | Ούπα Καρφωτά Μπετού 6 X 40 mm | 100 τεμ. |
| 12-5032 | Ούπα Καρφωτά Μπετού 6 X 50 mm | 100 τεμ. |
| 12-5033 | Ούπα Καρφωτά Μπετού 6 X 60 mm | 100 τεμ. |
| 12-5034 | Ούπα Καρφωτά Μπετού 6 X 70 mm | 100 τεμ. |
| 12-5035 | Ούπα Καρφωτά Μπετού 6 X 80 mm | 100 τεμ. |
| 12-5036 | Ούπα Καρφωτά Μπετού 8 X 60 mm | 100 τεμ. |
| 12-5037 | Ούπα Καρφωτά Μπετού 8 X 80 mm | 100 τεμ. |
| 12-5038 | Ούπα Καρφωτά Μπετού 8 X 100 mm | 100 τεμ. |
| 12-5039 | Ούπα Καρφωτά Μπετού 8 X 120 mm | 100 τεμ. |
| 12-5040 | Ούπα Καρφωτά Μπετού 8 X 135 mm | 100 τεμ. |

ΟΥΠΑ ΠΛΑΣΤΙΚΑ



| ΚΩΔΙΚΟΣ | ΠΕΡΙΓΡΑΦΗ | ΣΥΣΚ/ΣΙΑ ΚΟΥΤΙΟΥ |
|---------|--------------------------|------------------|
| 12-5091 | Ούπα Πλαστικά N.5 Μαύρο | 100 τεμ. |
| 12-5092 | Ούπα Πλαστικά N.6 Μαύρο | 100 τεμ. |
| 12-5093 | Ούπα Πλαστικά N.7 Μαύρο | 100 τεμ. |
| 12-5094 | Ούπα Πλαστικά N.8 Μαύρο | 100 τεμ. |
| 12-5095 | Ούπα Πλαστικά N.10 Μαύρο | 100 τεμ. |
| 12-5096 | Ούπα Πλαστικά N.12 Μαύρο | 100 τεμ. |
| 12-5097 | Ούπα Πλαστικά N.14 Μαύρο | 100 τεμ. |

ΟΥΠΑ ΝΑΪΛΟΝ

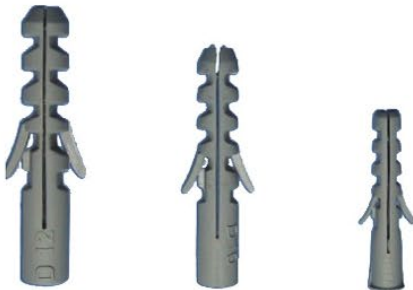

| ΚΩΔΙΚΟΣ | ΠΕΡΙΓΡΑΦΗ | ΣΥΣΚ/ΣΙΑ ΚΟΥΤΙΟΥ |
|---------|-----------------------|------------------|
| 12-5081 | Ούπα Νάϊλον N.5 Γκρι | 100 τεμ. |
| 12-5082 | Ούπα Νάϊλον N.6 Γκρι | 100 τεμ. |
| 12-5083 | Ούπα Νάϊλον N.8 Γκρι | 100 τεμ. |
| 12-5084 | Ούπα Νάϊλον N.10 Γκρι | 100 τεμ. |
| 12-5085 | Ούπα Νάϊλον N.12 Γκρι | 100 τεμ. |

ΟΥΠΑ ΓΥΨΟΣΑΝΙΔΑΣ



| ΚΩΔΙΚΟΣ | ΠΕΡΙΓΡΑΦΗ | ΣΥΣΚ/ΣΙΑ ΚΟΥΤΙΟΥ |
|---------|------------------------|------------------|
| 12-5089 | Ούπα Γυψοσανίδας Λευκό | 100 τεμ. |

ΝΟΒΟΠΑΝΟΒΙΔΕΣ



| ΚΩΔΙΚΟΣ | ΠΕΡΙΓΡΑΦΗ | ΣΥΣΧ/ΣΙΑ ΚΟΥΤΙΟΥ |
|---------|------------------------|------------------|
| 12-5701 | Νοβοπανόβιδα 3 X 12 mm | 1.000 τεμ. |
| 12-5702 | Νοβοπανόβιδα 3 X 16 mm | 1.000 τεμ. |
| 12-5703 | Νοβοπανόβιδα 3 X 18 mm | 1.000 τεμ. |
| 12-5704 | Νοβοπανόβιδα 3 X 20 mm | 1.000 τεμ. |
| 12-5705 | Νοβοπανόβιδα 3 X 25 mm | 1.000 τεμ. |
| 12-5706 | Νοβοπανόβιδα 3 X 30 mm | 1.000 τεμ. |
| 12-5707 | Νοβοπανόβιδα 3 X 35 mm | 1.000 τεμ. |
| 12-5708 | Νοβοπανόβιδα 3 X 40 mm | 1.000 τεμ. |

| ΚΩΔΙΚΟΣ | ΠΕΡΙΓΡΑΦΗ | ΣΥΣΧ/ΣΙΑ ΚΟΥΤΙΟΥ |
|---------|--------------------------|------------------|
| 12-5741 | Νοβοπανόβιδα 4,5 X 20 mm | 1.000 τεμ. |
| 12-5742 | Νοβοπανόβιδα 4,5 X 25 mm | 1.000 τεμ. |
| 12-5743 | Νοβοπανόβιδα 4,5 X 30 mm | 1.000 τεμ. |
| 12-5744 | Νοβοπανόβιδα 4,5 X 35 mm | 500 τεμ. |
| 12-5745 | Νοβοπανόβιδα 4,5 X 40 mm | 500 τεμ. |
| 12-5746 | Νοβοπανόβιδα 4,5 X 45 mm | 500 τεμ. |
| 12-5747 | Νοβοπανόβιδα 4,5 X 50 mm | 500 τεμ. |
| 12-5748 | Νοβοπανόβιδα 4,5 X 60 mm | 500 τεμ. |
| 12-5749 | Νοβοπανόβιδα 4,5 X 70 mm | 200 τεμ. |

| ΚΩΔΙΚΟΣ | ΠΕΡΙΓΡΑΦΗ | ΣΥΣΧ/ΣΙΑ ΚΟΥΤΙΟΥ |
|---------|--------------------------|------------------|
| 12-5711 | Νοβοπανόβιδα 3,5 X 12 mm | 1.000 τεμ. |
| 12-5712 | Νοβοπανόβιδα 3,5 X 16 mm | 1.000 τεμ. |
| 12-5713 | Νοβοπανόβιδα 3,5 X 18 mm | 1.000 τεμ. |
| 12-5714 | Νοβοπανόβιδα 3,5 X 20 mm | 1.000 τεμ. |
| 12-5715 | Νοβοπανόβιδα 3,5 X 25 mm | 1.000 τεμ. |
| 12-5716 | Νοβοπανόβιδα 3,5 X 30 mm | 1.000 τεμ. |
| 12-5717 | Νοβοπανόβιδα 3,5 X 35 mm | 1.000 τεμ. |
| 12-5718 | Νοβοπανόβιδα 3,5 X 40 mm | 1.000 τεμ. |
| 12-5719 | Νοβοπανόβιδα 3,5 X 45 mm | 1.000 τεμ. |
| 12-5720 | Νοβοπανόβιδα 3,5 X 50 mm | 500 τεμ. |

| ΚΩΔΙΚΟΣ | ΠΕΡΙΓΡΑΦΗ | ΣΥΣΧ/ΣΙΑ ΚΟΥΤΙΟΥ |
|---------|-------------------------|------------------|
| 12-5751 | Νοβοπανόβιδα 5 X 20 mm | 1.000 τεμ. |
| 12-5752 | Νοβοπανόβιδα 5 X 25 mm | 1.000 τεμ. |
| 12-5753 | Νοβοπανόβιδα 5 X 30 mm | 500 τεμ. |
| 12-5754 | Νοβοπανόβιδα 5 X 35 mm | 500 τεμ. |
| 12-5755 | Νοβοπανόβιδα 5 X 40 mm | 500 τεμ. |
| 12-5756 | Νοβοπανόβιδα 5 X 45 mm | 500 τεμ. |
| 12-5757 | Νοβοπανόβιδα 5 X 50 mm | 500 τεμ. |
| 12-5758 | Νοβοπανόβιδα 5 X 60 mm | 200 τεμ. |
| 12-5759 | Νοβοπανόβιδα 5 X 70 mm | 200 τεμ. |
| 12-5760 | Νοβοπανόβιδα 5 X 80 mm | 200 τεμ. |
| 12-5761 | Νοβοπανόβιδα 5 X 90 mm | 200 τεμ. |
| 12-5762 | Νοβοπανόβιδα 5 X 100 mm | 200 τεμ. |
| 12-5763 | Νοβοπανόβιδα 5 X 120 mm | 200 τεμ. |

| ΚΩΔΙΚΟΣ | ΠΕΡΙΓΡΑΦΗ | ΣΥΣΧ/ΣΙΑ ΚΟΥΤΙΟΥ |
|---------|------------------------|------------------|
| 12-5721 | Νοβοπανόβιδα 4 X 12 mm | 1.000 τεμ. |
| 12-5722 | Νοβοπανόβιδα 4 X 16 mm | 1.000 τεμ. |
| 12-5723 | Νοβοπανόβιδα 4 X 18 mm | 1.000 τεμ. |
| 12-5724 | Νοβοπανόβιδα 4 X 20 mm | 1.000 τεμ. |
| 12-5725 | Νοβοπανόβιδα 4 X 25 mm | 1.000 τεμ. |
| 12-5726 | Νοβοπανόβιδα 4 X 30 mm | 1.000 τεμ. |
| 12-5727 | Νοβοπανόβιδα 4 X 35 mm | 1.000 τεμ. |
| 12-5728 | Νοβοπανόβιδα 4 X 40 mm | 500 τεμ. |
| 12-5729 | Νοβοπανόβιδα 4 X 45 mm | 500 τεμ. |
| 12-5730 | Νοβοπανόβιδα 4 X 50 mm | 500 τεμ. |
| 12-5731 | Νοβοπανόβιδα 4 X 60 mm | 500 τεμ. |
| 12-5732 | Νοβοπανόβιδα 4 X 70 mm | 500 τεμ. |
| 12-5733 | Νοβοπανόβιδα 4 X 80 mm | 500 τεμ. |

| ΚΩΔΙΚΟΣ | ΠΕΡΙΓΡΑΦΗ | ΣΥΣΧ/ΣΙΑ ΚΟΥΤΙΟΥ |
|---------|-------------------------|------------------|
| 12-5771 | Νοβοπανόβιδα 6 X 30 mm | 500 τεμ. |
| 12-5772 | Νοβοπανόβιδα 6 X 40 mm | 200 τεμ. |
| 12-5773 | Νοβοπανόβιδα 6 X 50 mm | 200 τεμ. |
| 12-5774 | Νοβοπανόβιδα 6 X 60 mm | 200 τεμ. |
| 12-5775 | Νοβοπανόβιδα 6 X 70 mm | 200 τεμ. |
| 12-5776 | Νοβοπανόβιδα 6 X 80 mm | 200 τεμ. |
| 12-5777 | Νοβοπανόβιδα 6 X 90 mm | 200 τεμ. |
| 12-5778 | Νοβοπανόβιδα 6 X 100 mm | 200 τεμ. |
| 12-5779 | Νοβοπανόβιδα 6 X 120 mm | 100 τεμ. |
| 12-5780 | Νοβοπανόβιδα 6 X 140 mm | 100 τεμ. |
| 12-5781 | Νοβοπανόβιδα 6 X 160 mm | 100 τεμ. |

ΤΡΥΠΑΝΟΒΙΔΑ ΜΕ ΡΟΔΕΛΑ



| ΚΩΔΙΚΟΣ | ΠΕΡΙΓΡΑΦΗ | ΣΥΣΚ/ΣΙΑ ΚΟΥΤΙΟΥ |
|---------|------------------------------------|------------------|
| 12-5851 | Τρυπανόβιδα Με Ροδέλα 6,3 X 25 mm | 600 τεμ. |
| 12-5852 | Τρυπανόβιδα Με Ροδέλα 6,3 X 32 mm | 400 τεμ. |
| 12-5853 | Τρυπανόβιδα Με Ροδέλα 6,3 X 38 mm | 320 τεμ. |
| 12-5854 | Τρυπανόβιδα Με Ροδέλα 6,3 X 50 mm | 250 τεμ. |
| 12-5855 | Τρυπανόβιδα Με Ροδέλα 6,3 X 63 mm | 300 τεμ. |
| 12-5856 | Τρυπανόβιδα Με Ροδέλα 6,3 X 75 mm | 250 τεμ. |
| 12-5857 | Τρυπανόβιδα Με Ροδέλα 6,3 X 100 mm | 150 τεμ. |
| 12-5858 | Τρυπανόβιδα Με Ροδέλα 6,3 X 125 mm | 120 τεμ. |
| 12-5859 | Τρυπανόβιδα Με Ροδέλα 6,3 X 140 mm | 100 τεμ. |

ΚΑΤΣΑΒΙΔΟΒΙΔΑ



| ΚΩΔΙΚΟΣ | ΠΕΡΙΓΡΑΦΗ | ΣΥΣΚ/ΣΙΑ ΚΟΥΤΙΟΥ |
|----------|--------------------------------|------------------|
| 12-ΥΣ003 | Κατσαβιδόβιδα 8 X 30 mm Din603 | 100 τεμ. |
| 12-ΥΣ013 | Κατσαβιδόβιδα 8 X 25 mm Din603 | 100 τεμ. |



| ΚΩΔΙΚΟΣ | ΠΕΡΙΓΡΑΦΗ | ΣΥΣΚ/ΣΙΑ ΚΟΥΤΙΟΥ |
|----------|--------------------------------|------------------|
| 12-ΥΣ012 | Κατσαβιδόβιδα 8 X 11 mm Din603 | 100 τεμ. |

ΚΑΡΟΒΙΔΑ



| ΚΩΔΙΚΟΣ | ΠΕΡΙΓΡΑΦΗ | ΣΥΣΚ/ΣΙΑ ΚΟΥΤΙΟΥ |
|----------|---------------------------|------------------|
| 12-ΥΣ011 | Καρόβιδα 8 X 60 mm Din603 | 100 τεμ. |

ΡΟΔΕΛΑ (DIN125)



| ΚΩΔΙΚΟΣ | ΠΕΡΙΓΡΑΦΗ | ΣΥΣΚ/ΣΙΑ ΚΟΥΤΙΟΥ |
|---------|------------------------------|------------------|
| 12-5201 | Ροδέλα Din125 M.3 Γαλβανιζέ | 4.000 τεμ. |
| 12-5202 | Ροδέλα Din125 M.4 Γαλβανιζέ | 4.000 τεμ. |
| 12-5203 | Ροδέλα Din125 M.5 Γαλβανιζέ | 4.000 τεμ. |
| 12-5204 | Ροδέλα Din125 M.6 Γαλβανιζέ | 4.000 τεμ. |
| 12-5205 | Ροδέλα Din125 M.7 Γαλβανιζέ | 1.000 τεμ. |
| 12-5206 | Ροδέλα Din125 M.8 Γαλβανιζέ | 1.000 τεμ. |
| 12-5207 | Ροδέλα Din125 M.10 Γαλβανιζέ | 800 τεμ. |
| 12-5208 | Ροδέλα Din125 M.12 Γαλβανιζέ | 500 τεμ. |
| 12-5209 | Ροδέλα Din125 M.14 Γαλβανιζέ | 100 τεμ. |
| 12-5210 | Ροδέλα Din125 M.16 Γαλβανιζέ | 100 τεμ. |

ΡΟΔΕΛΑ (DIN9021)



| ΚΩΔΙΚΟΣ | ΠΕΡΙΓΡΑΦΗ | ΣΥΣΚ/ΣΙΑ ΚΟΥΤΙΟΥ |
|---------|-------------------------------|------------------|
| 12-5221 | Ροδέλα Din9021 M.3 Γαλβανιζέ | 4.000 τεμ. |
| 12-5222 | Ροδέλα Din9021 M.4 Γαλβανιζέ | 4.000 τεμ. |
| 12-5223 | Ροδέλα Din9021 M.5 Γαλβανιζέ | 4.000 τεμ. |
| 12-5224 | Ροδέλα Din9021 M.6 Γαλβανιζέ | 4.000 τεμ. |
| 12-5225 | Ροδέλα Din9021 M.8 Γαλβανιζέ | 1.000 τεμ. |
| 12-5226 | Ροδέλα Din9021 M.10 Γαλβανιζέ | 1.000 τεμ. |
| 12-5227 | Ροδέλα Din9021 M.12 Γαλβανιζέ | 800 τεμ. |
| 12-5228 | Ροδέλα Din9021 M.14 Γαλβανιζέ | 500 τεμ. |
| 12-5229 | Ροδέλα Din9021 M.16 Γαλβανιζέ | 100 τεμ. |

ΡΟΔΕΛΑ XL (DIN4xD)



| ΚΩΔΙΚΟΣ | ΠΕΡΙΓΡΑΦΗ | ΣΥΣΚ/ΣΙΑ ΚΟΥΤΙΟΥ |
|---------|---------------------------------|------------------|
| 12-5231 | Ροδέλα Din4xD M.4X16 Γαλβανιζέ | 3.000 τεμ. |
| 12-5232 | Ροδέλα Din4xD M.5X20 Γαλβανιζέ | 1.000 τεμ. |
| 12-5233 | Ροδέλα Din4xD M.6X24 Γαλβανιζέ | 700 τεμ. |
| 12-5234 | Ροδέλα Din4xD M.8X32 Γαλβανιζέ | 300 τεμ. |
| 12-5235 | Ροδέλα Din4xD M.10X40 Γαλβανιζέ | 100 τεμ. |
| 12-5236 | Ροδέλα Din4xD M.12X48 Γαλβανιζέ | 100 τεμ. |
| 12-5237 | Ροδέλα Din4xD M.16X64 Γαλβανιζέ | 100 τεμ. |

ΠΕΡΙΚΟΧΛΙΟ ΕΞΑΓΩΝΟ (DIN934)



| ΚΩΔΙΚΟΣ | ΠΕΡΙΓΡΑΦΗ | ΣΥΣΚ/ΣΙΑ ΚΟΥΤΙΟΥ |
|---------|--|------------------|
| 12-5251 | Περίκοχλιο Εξάγωνο Din934 M.5 Γαλβανιζέ | 1.000 τεμ. |
| 12-5252 | Περίκοχλιο Εξάγωνο Din934 M.6 Γαλβανιζέ | 1.000 τεμ. |
| 12-5253 | Περίκοχλιο Εξάγωνο Din934 M.8 Γαλβανιζέ | 1.000 τεμ. |
| 12-5254 | Περίκοχλιο Εξάγωνο Din934 M.10 Γαλβανιζέ | 500 τεμ. |
| 12-5255 | Περίκοχλιο Εξάγωνο Din934 M.12 Γαλβανιζέ | 500 τεμ. |
| 12-5256 | Περίκοχλιο Εξάγωνο Din934 M.14 Γαλβανιζέ | 500 τεμ. |
| 12-5257 | Περίκοχλιο Εξάγωνο Din934 M.16 Γαλβανιζέ | 400 τεμ. |
| 12-5258 | Περίκοχλιο Εξάγωνο Din934 M.18 Γαλβανιζέ | 100 τεμ. |
| 12-5259 | Περίκοχλιο Εξάγωνο Din934 M.20 Γαλβανιζέ | 100 τεμ. |
| 12-5260 | Περίκοχλιο Εξάγωνο Din934 M.22 Γαλβανιζέ | 100 τεμ. |
| 12-5261 | Περίκοχλιο Εξάγωνο Din934 M.24 Γαλβανιζέ | 100 τεμ. |
| 12-5262 | Περίκοχλιο Εξάγωνο Din934 M.27 Γαλβανιζέ | 100 τεμ. |
| 12-5263 | Περίκοχλιο Εξάγωνο Din934 M.30 Γαλβανιζέ | 50 τεμ. |

ΠΕΡΙΚΟΧΛΙΟ ΕΞΑΓΩΝΟ ΑΣΦΑΛΕΙΑΣ (DIN985)



| ΚΩΔΙΚΟΣ | ΠΕΡΙΓΡΑΦΗ | ΣΥΣΚ/ΣΙΑ ΚΟΥΤΙΟΥ |
|---------|--|------------------|
| 12-5264 | Περίκοχλιο Εξάγωνο Ασφαλείας Din985 M.5 Γαλβανιζέ | 100 τεμ. |
| 12-5265 | Περίκοχλιο Εξάγωνο Ασφαλείας Din985 M.6 Γαλβανιζέ | 100 τεμ. |
| 12-5266 | Περίκοχλιο Εξάγωνο Ασφαλείας Din985 M.8 Γαλβανιζέ | 100 τεμ. |
| 12-5267 | Περίκοχλιο Εξάγωνο Ασφαλείας Din985 M.10 Γαλβανιζέ | 100 τεμ. |
| 12-5268 | Περίκοχλιο Εξάγωνο Ασφαλείας Din985 M.12 Γαλβανιζέ | 100 τεμ. |
| 12-5279 | Περίκοχλιο Εξάγωνο Ασφαλείας Din985 M.14 Γαλβανιζέ | 100 τεμ. |
| 12-5269 | Περίκοχλιο Εξάγωνο Ασφαλείας Din985 M.16 Γαλβανιζέ | 100 τεμ. |
| 12-5270 | Περίκοχλιο Εξάγωνο Ασφαλείας Din985 M.20 Γαλβανιζέ | 100 τεμ. |

ΠΕΡΙΚΟΧΛΙΟ ΕΞΑΓΩΝΟ ΤΥΦΛΟ (DIN 1587)



| ΚΩΔΙΚΟΣ | ΠΕΡΙΓΡΑΦΗ | ΣΥΣΚ/ΣΙΑ ΚΟΥΤΙΟΥ |
|---------|---|------------------|
| 12-5271 | Περίκοχλιο Εξάγωνο Τυφλό Din1587 M.4 Γαλβανιζέ | 100 τεμ. |
| 12-5272 | Περίκοχλιο Εξάγωνο Τυφλό Din1587 M.5 Γαλβανιζέ | 100 τεμ. |
| 12-5273 | Περίκοχλιο Εξάγωνο Τυφλό Din1587 M.6 Γαλβανιζέ | 100 τεμ. |
| 12-5274 | Περίκοχλιο Εξάγωνο Τυφλό Din1587 M.8 Γαλβανιζέ | 100 τεμ. |
| 12-5275 | Περίκοχλιο Εξάγωνο Τυφλό Din1587 M.10 Γαλβανιζέ | 100 τεμ. |
| 12-5276 | Περίκοχλιο Εξάγωνο Τυφλό Din1587 M.12 Γαλβανιζέ | 100 τεμ. |
| 12-5277 | Περίκοχλιο Εξάγωνο Τυφλό Din1587 M.14 Γαλβανιζέ | 100 τεμ. |
| 12-5278 | Περίκοχλιο Εξάγωνο Τυφλό Din1587 M.16 Γαλβανιζέ | 100 τεμ. |

ΠΕΡΙΚΟΧΛΙΟ ΕΞΑΓΩΝΟ (DIN6923)



| ΚΩΔΙΚΟΣ | ΠΕΡΙΓΡΑΦΗ | ΣΥΣΚ/ΣΙΑ ΚΟΥΤΙΟΥ |
|---------|---|------------------|
| 12-5280 | Περίκοχλιο Εξάγωνο Φλάτζας Din6923 M.5 Γαλβανιζέ | 100 τεμ. |
| 12-5281 | Περίκοχλιο Εξάγωνο Φλάτζας Din6923 M.6 Γαλβανιζέ | 100 τεμ. |
| 12-5282 | Περίκοχλιο Εξάγωνο Φλάτζας Din6923 M.8 Γαλβανιζέ | 100 τεμ. |
| 12-5283 | Περίκοχλιο Εξάγωνο Φλάτζας Din6923 M.10 Γαλβανιζέ | 100 τεμ. |
| 12-5284 | Περίκοχλιο Εξάγωνο Φλάτζας Din6923 M.12 Γαλβανιζέ | 100 τεμ. |
| 12-5285 | Περίκοχλιο Εξάγωνο Φλάτζας Din6923 M.14 Γαλβανιζέ | 100 τεμ. |

ΜΟΥΦΑ ΝΤΙΖΑΣ (DIN6334)



| ΚΩΔΙΚΟΣ | ΠΕΡΙΓΡΑΦΗ | ΣΥΣΚ/ΣΙΑ ΚΟΥΤΙΟΥ |
|---------|-------------------------------------|------------------|
| 12-5311 | Μούφα Ντιζας Din6923 M.6 Γαλβανιζέ | 100 τεμ. |
| 12-5312 | Μούφα Ντιζας Din6923 M.8 Γαλβανιζέ | 100 τεμ. |
| 12-5313 | Μούφα Ντιζας Din6923 M.10 Γαλβανιζέ | 100 τεμ. |
| 12-5314 | Μούφα Ντιζας Din6923 M.12 Γαλβανιζέ | 100 τεμ. |

ΒΑΣΗ ΔΙΑΙΡΟΥΜΕΝΗ



| ΚΩΔΙΚΟΣ | ΠΕΡΙΓΡΑΦΗ | ΣΥΣΚ/ΣΙΑ ΚΙΒΩΤΙΟΥ |
|---------|--------------------------------------|-------------------|
| 13-4041 | Βάση Διαιρούμενη Πέργκολας Ιρίδιο | 20 ζεύγη |
| 13-4042 | Βάση Διαιρούμενη Πέργκολας Μαύρη | 20 ζεύγη |
| 13-4043 | Βάση Διαιρούμενη Πέργκολας Γαλβανιζέ | 20 ζεύγη |
| 13-4044 | Βάση Διαιρούμενη Πέργκολας Ιnox | 20 ζεύγη |

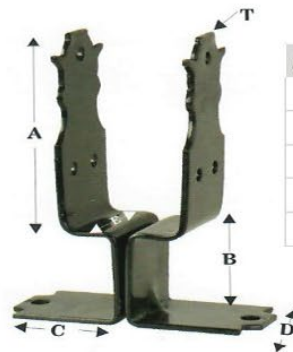

| ΔΙΑΣΤΑΣΗ | ΜΗΚΟΣ |
|----------|--------|
| A | 132 mm |
| B | 64 mm |
| C | 80 mm |
| D | 66 mm |
| T | 4 mm |

ΒΑΣΗ ΔΙΑΙΡΟΥΜΕΝΗ ΒΑΡΕΟΣ ΤΥΠΟΥ



| ΚΩΔΙΚΟΣ | ΠΕΡΙΓΡΑΦΗ | ΣΥΣΚ/ΣΙΑ ΚΙΒΩΤΙΟΥ |
|---------|---|-------------------|
| 13-4221 | Βάση Διαιρούμενη Πέργκολας Βαρέος Τύπου Ιρίδιο | 10 ζεύγη |
| 13-4222 | Βάση Διαιρούμενη Πέργκολας Βαρέος Τύπου Μαύρη | 10 ζεύγη |
| 13-4223 | Βάση Διαιρούμενη Πέργκολας Βαρέος Τύπου Γαλβανιζέ | 10 ζεύγη |

| ΔΙΑΣΤΑΣΗ | ΜΗΚΟΣ |
|----------|--------|
| A | 132 mm |
| B | 64 mm |
| C | 83 mm |
| D | 100 mm |
| T | 4 mm |

ΒΑΣΗ ΔΙΑΙΡΟΥΜΕΝΗ ΚΥΚΛΑΔΩΤΗ

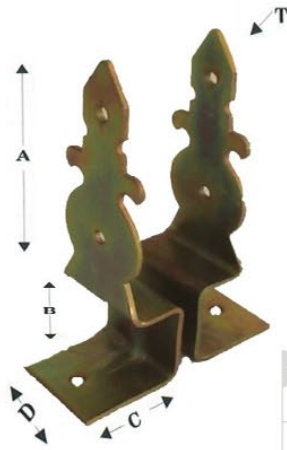

| ΚΩΔΙΚΟΣ | ΠΕΡΙΓΡΑΦΗ | ΣΥΣΚ/ΣΙΑ ΚΙΒΩΤΙΟΥ |
|---------|---|-------------------|
| 13-4211 | Βάση Διαιρούμενη Πέργολας Κυκλαδωτή Ιρίδιο | 20 ζεύγη |
| 13-4212 | Βάση Διαιρούμενη Πέργολας Κυκλαδωτή Μαύρη | 20 ζεύγη |
| 13-4213 | Βάση Διαιρούμενη Πέργολας Κυκλαδωτή Γαλβανιζέ | 20 ζεύγη |

| ΔΙΑΣΤΑΣΗ | ΜΗΚΟΣ |
|----------|--------|
| A | 165 mm |
| B | 65 mm |
| C | 65 mm |
| D | 70 mm |
| T | 4 mm |

ΒΑΣΗ ΔΑΠΕΔΟΥ

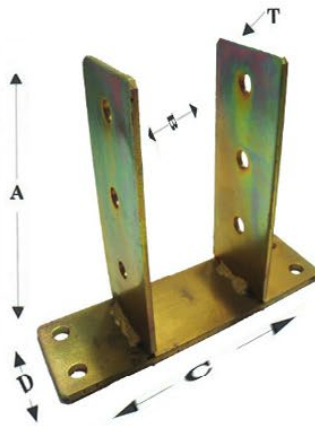

| ΚΩΔΙΚΟΣ | ΠΕΡΙΓΡΑΦΗ | ΣΥΣΚ/ΣΙΑ ΚΙΒΩΤΙΟΥ |
|---------|--------------------------|-------------------|
| 13-4231 | Βάση Δαπέδου N.7 Ιρίδιο | 20 τεμ. |
| 13-4232 | Βάση Δαπέδου N.7 Μαύρη | 20 τεμ. |
| 13-4233 | Βάση Δαπέδου N.8 Ιρίδιο | 20 τεμ. |
| 13-4234 | Βάση Δαπέδου N.8 Μαύρη | 20 τεμ. |
| 13-4235 | Βάση Δαπέδου N.9 Ιρίδιο | 20 τεμ. |
| 13-4236 | Βάση Δαπέδου N.9 Μαύρη | 20 τεμ. |
| 13-4237 | Βάση Δαπέδου N.10 Ιρίδιο | 20 τεμ. |
| 13-4238 | Βάση Δαπέδου N.10 Μαύρη | 20 τεμ. |
| 13-4239 | Βάση Δαπέδου N.12 Ιρίδιο | 20 τεμ. |
| 13-4240 | Βάση Δαπέδου N.12 Μαύρη | 20 τεμ. |

| N.7 | |
|----------|--------|
| ΔΙΑΣΤΑΣΗ | ΜΗΚΟΣ |
| A | 150 mm |
| B | 70 mm |
| C | 190 mm |
| D | 60 mm |
| T | 4 mm |

| N.8 | |
|----------|--------|
| ΔΙΑΣΤΑΣΗ | ΜΗΚΟΣ |
| A | 150 mm |
| B | 80 mm |
| C | 190 mm |
| D | 60 mm |
| T | 4 mm |

| N.9 | |
|----------|--------|
| ΔΙΑΣΤΑΣΗ | ΜΗΚΟΣ |
| A | 150 mm |
| B | 90 mm |
| C | 190 mm |
| D | 60 mm |
| T | 4 mm |

| N.10 | |
|----------|--------|
| ΔΙΑΣΤΑΣΗ | ΜΗΚΟΣ |
| A | 150 mm |
| B | 100 mm |
| C | 190 mm |
| D | 60 mm |
| T | 4 mm |

| N.12 | |
|----------|--------|
| ΔΙΑΣΤΑΣΗ | ΜΗΚΟΣ |
| A | 150 mm |
| B | 120 mm |
| C | 190 mm |
| D | 60 mm |
| T | 4 mm |

ΒΑΣΗ ΣΤΑΘΕΡΗ ΠΑΡΑΔΟΣΙΑΚΗ

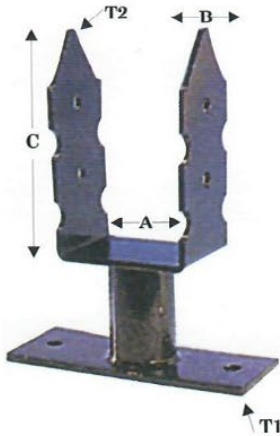

| ΚΩΔΙΚΟΣ | ΠΕΡΙΓΡΑΦΗ | ΣΥΣΚ/ΣΙΑ ΚΙΒΩΤΙΟΥ |
|---------|---------------------------------------|-------------------|
| 13-4045 | Βάση Σταθερή Παραδοσιακή N.7 Μαύρη | 20 τεμ. |
| 13-4046 | Βάση Σταθερή Παραδοσιακή N.8 Μαύρη | 20 τεμ. |
| 13-4047 | Βάση Σταθερή Παραδοσιακή N.9 Μαύρη | 20 τεμ. |
| 13-4048 | Βάση Σταθερή Παραδοσιακή N.10 Μαύρη | 20 τεμ. |
| 13-4049 | Βάση Σταθερή Παραδοσιακή N.11 Μαύρη | 20 τεμ. |
| 13-4038 | Βάση Σταθερή Παραδοσιακή N.11,5 Μαύρη | 20 τεμ. |
| 13-4039 | Βάση Σταθερή Παραδοσιακή N.11,8 Μαύρη | 20 τεμ. |
| 13-4050 | Βάση Σταθερή Παραδοσιακή N.12 Μαύρη | 20 τεμ. |
| 13-4040 | Βάση Σταθερή Παραδοσιακή N.14 Μαύρη | 20 τεμ. |

| ΔΙΑΣΤΑΣΗ | ΜΗΚΟΣ |
|----------|--------|
| A | - |
| B | 64 mm |
| C | 140 mm |
| T1 | 5 mm |
| T2 | 3,5 mm |

* Όπου A η διάσταση του αντίστοιχου ξύλου *

ΒΑΣΗ ΣΤΑΘΕΡΗ ΠΑΡΑΔΟΣΙΑΚΗ ΦΑΡΔΙΑ



| ΚΩΔΙΚΟΣ | ΠΕΡΙΓΡΑΦΗ | ΣΥΣΚ/ΣΙΑ ΚΙΒΩΤΙΟΥ |
|----------|--|-------------------|
| 13-4038A | Βάση Σταθερή Παραδοσιακή (Φαρδιά) N.11,5 Μαύρη | 20 τεμ. |
| 13-4039A | Βάση Σταθερή Παραδοσιακή (Φαρδιά) N.11,8 Μαύρη | 20 τεμ. |

| ΔΙΑΣΤΑΣΗ | ΜΗΚΟΣ |
|----------|--------|
| A | - |
| B | 100 mm |
| C | 180 mm |
| T1 | 4 mm |
| T2 | 3 mm |

* Όπου A η διάσταση του αντίστοιχου ξύλου *

ΔΟΚΟΘΗΚΗ ΙΣΙΑ

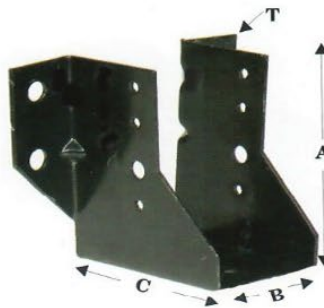

| ΚΩΔΙΚΟΣ | ΠΕΡΙΓΡΑΦΗ | ΣΥΣΚ/ΣΙΑ ΚΙΒΩΤΙΟΥ |
|---------|-----------------------------|-------------------|
| 13-4071 | Δοκοθήκη Ίσια N.5 Ιρίδιο | 70 τεμ. |
| 13-4072 | Δοκοθήκη Ίσια N.5 Μαύρη | 70 τεμ. |
| 13-4151 | Δοκοθήκη Ίσια N.5 Γαλβανιζέ | 70 τεμ. |
| 13-4081 | Δοκοθήκη Ίσια N.5 Inox | 70 τεμ. |
| 13-4073 | Δοκοθήκη Ίσια N.6 Ιρίδιο | 60 τεμ. |
| 13-4074 | Δοκοθήκη Ίσια N.6 Μαύρη | 60 τεμ. |
| 13-4152 | Δοκοθήκη Ίσια N.6 Γαλβανιζέ | 60 τεμ. |
| 13-4082 | Δοκοθήκη Ίσια N.6 Inox | 60 τεμ. |
| 13-4075 | Δοκοθήκη Ίσια N.7 Ιρίδιο | 60 τεμ. |
| 13-4076 | Δοκοθήκη Ίσια N.7 Μαύρη | 60 τεμ. |
| 13-4153 | Δοκοθήκη Ίσια N.7 Γαλβανιζέ | 60 τεμ. |
| 13-4083 | Δοκοθήκη Ίσια N.7 Inox | 60 τεμ. |
| 13-4077 | Δοκοθήκη Ίσια N.8 Ιρίδιο | 60 τεμ. |
| 13-4078 | Δοκοθήκη Ίσια N.8 Μαύρη | 60 τεμ. |
| 13-4154 | Δοκοθήκη Ίσια N.8 Γαλβανιζέ | 60 τεμ. |
| 13-4084 | Δοκοθήκη Ίσια N.8 Inox | 60 τεμ. |
| 13-4079 | Δοκοθήκη Ίσια N.9 Ιρίδιο | 60 τεμ. |
| 13-4080 | Δοκοθήκη Ίσια N.9 Μαύρη | 60 τεμ. |
| 13-4155 | Δοκοθήκη Ίσια N.9 Γαλβανιζέ | 60 τεμ. |
| 13-4085 | Δοκοθήκη Ίσια N.9 Inox | 60 τεμ. |

| N.5 | |
|----------|--------|
| ΔΙΑΣΤΑΣΗ | ΜΗΚΟΣ |
| A | 105 mm |
| B | 48 mm |
| C | 160 mm |
| T | 1,8 mm |

| N.6 | |
|----------|--------|
| ΔΙΑΣΤΑΣΗ | ΜΗΚΟΣ |
| A | 100 mm |
| B | 60 mm |
| C | 160 mm |
| T | 1,8 mm |

| N.7 | |
|----------|--------|
| ΔΙΑΣΤΑΣΗ | ΜΗΚΟΣ |
| A | 95 mm |
| B | 70 mm |
| C | 160 mm |
| T | 1,8 mm |

| N.8 | |
|----------|--------|
| ΔΙΑΣΤΑΣΗ | ΜΗΚΟΣ |
| A | 90 mm |
| B | 80 mm |
| C | 160 mm |
| T | 1,8 mm |

| N.9 | |
|----------|--------|
| ΔΙΑΣΤΑΣΗ | ΜΗΚΟΣ |
| A | 89 mm |
| B | 90 mm |
| C | 160 mm |
| T | 1,8 mm |

ΔΟΚΟΘΗΚΗ ΚΛΙΣΗ



| ΚΩΔΙΚΟΣ | ΠΕΡΙΓΡΑΦΗ | ΣΥΣΚ/ΣΙΑ ΚΙΒΩΤΙΟΥ |
|---------|------------------------------|-------------------|
| 13-4091 | Δοκοθήκη Κλίση N.5 Ιρίδιο | 70 τεμ. |
| 13-4092 | Δοκοθήκη Κλίση N.5 Μαύρη | 70 τεμ. |
| 13-4156 | Δοκοθήκη Κλίση N.5 Γαλβανιζέ | 70 τεμ. |
| 13-4093 | Δοκοθήκη Κλίση N.6 Ιρίδιο | 60 τεμ. |
| 13-4094 | Δοκοθήκη Κλίση N.6 Μαύρη | 60 τεμ. |
| 13-4157 | Δοκοθήκη Κλίση N.6 Γαλβανιζέ | 60 τεμ. |
| 13-4095 | Δοκοθήκη Κλίση N.7 Ιρίδιο | 60 τεμ. |
| 13-4096 | Δοκοθήκη Κλίση N.7 Μαύρη | 60 τεμ. |
| 13-4158 | Δοκοθήκη Κλίση N.7 Γαλβανιζέ | 60 τεμ. |
| 13-4097 | Δοκοθήκη Κλίση N.8 Ιρίδιο | 60 τεμ. |
| 13-4098 | Δοκοθήκη Κλίση N.8 Μαύρη | 60 τεμ. |
| 13-4159 | Δοκοθήκη Κλίση N.8 Γαλβανιζέ | 60 τεμ. |
| 13-4069 | Δοκοθήκη Κλίση N.9 Ιρίδιο | 60 τεμ. |
| 13-4070 | Δοκοθήκη Κλίση N.9 Μαύρη | 60 τεμ. |
| 13-4160 | Δοκοθήκη Κλίση N.9 Γαλβανιζέ | 60 τεμ. |

| N.5 | |
|----------|--------|
| ΔΙΑΣΤΑΣΗ | ΜΗΚΟΣ |
| A | 105 mm |
| B | 48 mm |
| C | 160 mm |
| T | 1,8 mm |

| N.6 | |
|----------|--------|
| ΔΙΑΣΤΑΣΗ | ΜΗΚΟΣ |
| A | 100 mm |
| B | 60 mm |
| C | 160 mm |
| T | 1,8 mm |

| N.7 | |
|----------|--------|
| ΔΙΑΣΤΑΣΗ | ΜΗΚΟΣ |
| A | 95 mm |
| B | 70 mm |
| C | 160 mm |
| T | 1,8 mm |

| N.8 | |
|----------|--------|
| ΔΙΑΣΤΑΣΗ | ΜΗΚΟΣ |
| A | 90 mm |
| B | 80 mm |
| C | 160 mm |
| T | 1,8 mm |

| N.9 | |
|----------|--------|
| ΔΙΑΣΤΑΣΗ | ΜΗΚΟΣ |
| A | 89 mm |
| B | 90 mm |
| C | 160 mm |
| T | 1,8 mm |

ΔΟΚΟΘΗΚΗ ΒΑΡΕΟΣ ΤΥΠΟΥ

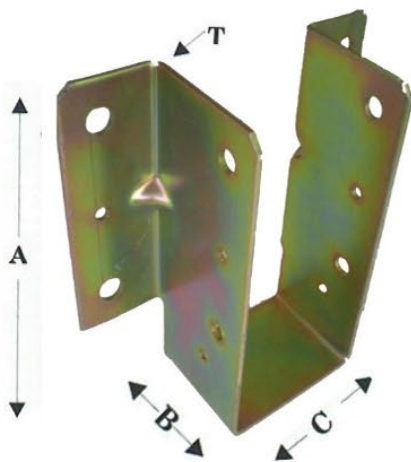

| ΚΩΔΙΚΟΣ | ΠΕΡΙΓΡΑΦΗ | ΣΥΣΚ/ΣΙΑ ΚΙΒΩΤΙΟΥ |
|---------|--------------------------------------|-------------------|
| 13-4271 | Δοκοθήκη Βαρέος Τύπου N.7 Ιρίδιο | 40 τεμ. |
| 13-4272 | Δοκοθήκη Βαρέος Τύπου N.7 Μαύρη | 40 τεμ. |
| 13-4285 | Δοκοθήκη Βαρέος Τύπου N.7 Γαλβανιζέ | 40 τεμ. |
| 13-4273 | Δοκοθήκη Βαρέος Τύπου N.8 Ιρίδιο | 40 τεμ. |
| 13-4274 | Δοκοθήκη Βαρέος Τύπου N.8 Μαύρη | 40 τεμ. |
| 13-4286 | Δοκοθήκη Βαρέος Τύπου N.8 Γαλβανιζέ | 40 τεμ. |
| 13-4275 | Δοκοθήκη Βαρέος Τύπου N.9 Ιρίδιο | 40 τεμ. |
| 13-4276 | Δοκοθήκη Βαρέος Τύπου N.9 Μαύρη | 40 τεμ. |
| 13-4287 | Δοκοθήκη Βαρέος Τύπου N.9 Γαλβανιζέ | 40 τεμ. |
| 13-4277 | Δοκοθήκη Βαρέος Τύπου N.10 Ιρίδιο | 40 τεμ. |
| 13-4278 | Δοκοθήκη Βαρέος Τύπου N.10 Μαύρη | 40 τεμ. |
| 13-4288 | Δοκοθήκη Βαρέος Τύπου N.10 Γαλβανιζέ | 40 τεμ. |
| 13-4279 | Δοκοθήκη Βαρέος Τύπου N.11 Ιρίδιο | 40 τεμ. |
| 13-4280 | Δοκοθήκη Βαρέος Τύπου N.11 Μαύρη | 40 τεμ. |
| 13-4289 | Δοκοθήκη Βαρέος Τύπου N.11 Γαλβανιζέ | 40 τεμ. |
| 13-4281 | Δοκοθήκη Βαρέος Τύπου N.12 Ιρίδιο | 40 τεμ. |
| 13-4282 | Δοκοθήκη Βαρέος Τύπου N.12 Μαύρη | 40 τεμ. |
| 13-4290 | Δοκοθήκη Βαρέος Τύπου N.12 Γαλβανιζέ | 40 τεμ. |
| 13-4283 | Δοκοθήκη Βαρέος Τύπου N.14 Ιρίδιο | 40 τεμ. |
| 13-4284 | Δοκοθήκη Βαρέος Τύπου N.14 Μαύρη | 40 τεμ. |
| 13-4291 | Δοκοθήκη Βαρέος Τύπου N.14 Γαλβανιζέ | 40 τεμ. |

| N.7 | |
|----------|--------|
| ΔΙΑΣΤΑΣΗ | ΜΗΚΟΣ |
| A | 145 mm |
| B | 65 mm |
| C | 70 mm |
| T | 2,5 mm |

| N.8 | |
|----------|--------|
| ΔΙΑΣΤΑΣΗ | ΜΗΚΟΣ |
| A | 140 mm |
| B | 65 mm |
| C | 80 mm |
| T | 2,5 mm |

| N.9 | |
|----------|--------|
| ΔΙΑΣΤΑΣΗ | ΜΗΚΟΣ |
| A | 135 mm |
| B | 65 mm |
| C | 90 mm |
| T | 2,5 mm |

| N.10 | |
|----------|--------|
| ΔΙΑΣΤΑΣΗ | ΜΗΚΟΣ |
| A | 130 mm |
| B | 65 mm |
| C | 100 mm |
| T | 2,5 mm |

| N.11 | |
|----------|--------|
| ΔΙΑΣΤΑΣΗ | ΜΗΚΟΣ |
| A | 125 mm |
| B | 65 mm |
| C | 110 mm |
| T | 2,5 mm |

| N.12 | |
|----------|--------|
| ΔΙΑΣΤΑΣΗ | ΜΗΚΟΣ |
| A | 120 mm |
| B | 65 mm |
| C | 120 mm |
| T | 2,5 mm |

| N.14 | |
|----------|--------|
| ΔΙΑΣΤΑΣΗ | ΜΗΚΟΣ |
| A | 110 mm |
| B | 65 mm |
| C | 140 mm |
| T | 2,5 mm |

ΔΟΚΟΘΗΚΗ ΓΩΝΙΑΚΗ

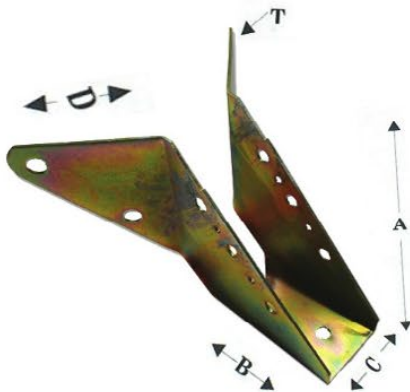

| ΚΩΔΙΚΟΣ | ΠΕΡΙΓΡΑΦΗ | ΣΥΣΚ/ΣΙΑ ΚΙΒΩΤΙΟΥ |
|---------|-----------------------------|-------------------|
| 13-4251 | Δοκοθήκη Γωνιακή N.5 Ιρίδιο | 20 τεμ. |
| 13-4252 | Δοκοθήκη Γωνιακή N.5 Μαύρη | 20 τεμ. |
| 13-4253 | Δοκοθήκη Γωνιακή N.6 Ιρίδιο | 20 τεμ. |
| 13-4254 | Δοκοθήκη Γωνιακή N.6 Μαύρη | 20 τεμ. |
| 13-4255 | Δοκοθήκη Γωνιακή N.7 Ιρίδιο | 20 τεμ. |
| 13-4256 | Δοκοθήκη Γωνιακή N.7 Μαύρη | 20 τεμ. |
| 13-4257 | Δοκοθήκη Γωνιακή N.8 Ιρίδιο | 20 τεμ. |
| 13-4258 | Δοκοθήκη Γωνιακή N.8 Μαύρη | 20 τεμ. |
| 13-4259 | Δοκοθήκη Γωνιακή N.9 Ιρίδιο | 20 τεμ. |
| 13-4260 | Δοκοθήκη Γωνιακή N.9 Μαύρη | 20 τεμ. |

| N.5 | |
|----------|--------|
| ΔΙΑΣΤΑΣΗ | ΜΗΚΟΣ |
| A | 130 mm |
| B | 130 mm |
| C | 48 mm |
| D | 90 mm |
| T | 2 mm |

| N.6 | |
|----------|--------|
| ΔΙΑΣΤΑΣΗ | ΜΗΚΟΣ |
| A | 125 mm |
| B | 130 mm |
| C | 60 mm |
| D | 90 mm |
| T | 2 mm |

| N.7 | |
|----------|--------|
| ΔΙΑΣΤΑΣΗ | ΜΗΚΟΣ |
| A | 120 mm |
| B | 130 mm |
| C | 70 mm |
| D | 90 mm |
| T | 2 mm |

| N.8 | |
|----------|--------|
| ΔΙΑΣΤΑΣΗ | ΜΗΚΟΣ |
| A | 115 mm |
| B | 130 mm |
| C | 80 mm |
| D | 90 mm |
| T | 2 mm |

| N.9 | |
|----------|--------|
| ΔΙΑΣΤΑΣΗ | ΜΗΚΟΣ |
| A | 110 mm |
| B | 130 mm |
| C | 90 mm |
| D | 90 mm |
| T | 2 mm |

ΔΟΚΟΘΗΚΗ ΔΙΑΙΡΟΥΜΕΝΗ



| ΚΩΔΙΚΟΣ | ΠΕΡΙΓΡΑΦΗ | ΣΥΣΚ/ΣΙΑ ΚΙΒΩΤΙΟΥ |
|---------|--------------------------------|-------------------|
| 13-4099 | Δοκοθήκη Διαιρούμενη Ιρίδιο | 60 τεμ. |
| 13-4100 | Δοκοθήκη Διαιρούμενη Μαύρη | 60 τεμ. |
| 13-4101 | Δοκοθήκη Διαιρούμενη Γαλβανιζέ | 60 τεμ. |

| ΔΙΑΣΤΑΣΗ | ΜΗΚΟΣ |
|----------|------------|
| A | 96 mm |
| B | 5...8,5 mm |
| C | 40 mm |
| D | 87 mm |
| T | 1,8 mm |

ΔΟΚΟΘΗΚΗ ΚΡΕΜΑΣΤΗ

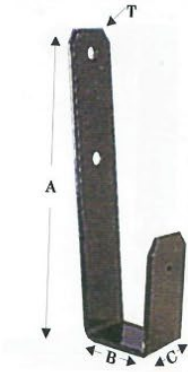

| ΚΩΔΙΚΟΣ | ΠΕΡΙΓΡΑΦΗ | ΣΥΣΚ/ΣΙΑ ΚΙΒΩΤΙΟΥ |
|---------|-------------------------------|-------------------|
| 13-4295 | Δοκοθήκη Κρεμαστή N.5,7 Μαύρη | 30 τεμ. |
| 13-4296 | Δοκοθήκη Κρεμαστή N.6,2 Μαύρη | 30 τεμ. |

| N.5,7 | | N.6,2 | |
|----------|--------|----------|--------|
| ΔΙΑΣΤΑΣΗ | ΜΗΚΟΣ | ΔΙΑΣΤΑΣΗ | ΜΗΚΟΣ |
| A | 235 mm | A | 235 mm |
| B | 57 mm | B | 57 mm |
| C | 50 mm | C | 50 mm |
| D | 4 mm | D | 4 mm |

“ Π ” ΦΟΥΡΟΥΣΙΩΝ

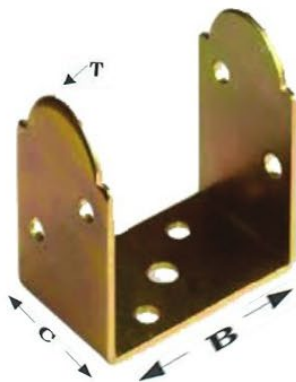

| ΚΩΔΙΚΟΣ | ΠΕΡΙΓΡΑΦΗ | ΣΥΣΚ/ΣΙΑ ΚΙΒΩΤΙΟΥ |
|---------|--------------------------------|-------------------|
| 13-4321 | " Π " Φουρουσιών N.5 Ιριδίο | 100 τεμ. |
| 13-4322 | " Π " Φουρουσιών N.5 Μαύρο | 100 τεμ. |
| 13-4316 | " Π " Φουρουσιών N.5 Γαλβανιζέ | 100 τεμ. |
| 13-4323 | " Π " Φουρουσιών N.6 Ιριδίο | 100 τεμ. |
| 13-4324 | " Π " Φουρουσιών N.6 Μαύρο | 100 τεμ. |
| 13-4317 | " Π " Φουρουσιών N.6 Γαλβανιζέ | 100 τεμ. |
| 13-4325 | " Π " Φουρουσιών N.7 Ιριδίο | 100 τεμ. |
| 13-4326 | " Π " Φουρουσιών N.7 Μαύρο | 100 τεμ. |
| 13-4318 | " Π " Φουρουσιών N.7 Γαλβανιζέ | 100 τεμ. |
| 13-4327 | " Π " Φουρουσιών N.8 Ιριδίο | 100 τεμ. |
| 13-4328 | " Π " Φουρουσιών N.8 Μαύρο | 100 τεμ. |
| 13-4319 | " Π " Φουρουσιών N.8 Γαλβανιζέ | 100 τεμ. |

| N.5 | |
|----------|--------|
| ΔΙΑΣΤΑΣΗ | ΜΗΚΟΣ |
| A | 80 mm |
| B | 50 mm |
| C | 40 mm |
| T | 1,8 mm |

| N.7 | |
|----------|--------|
| ΔΙΑΣΤΑΣΗ | ΜΗΚΟΣ |
| A | 70 mm |
| B | 70 mm |
| C | 40 mm |
| T | 1,8 mm |

| N.6 | |
|----------|--------|
| ΔΙΑΣΤΑΣΗ | ΜΗΚΟΣ |
| A | 75 mm |
| B | 60 mm |
| C | 40 mm |
| T | 1,8 mm |

| N.8 | |
|----------|--------|
| ΔΙΑΣΤΑΣΗ | ΜΗΚΟΣ |
| A | 65 mm |
| B | 80 mm |
| C | 40 mm |
| T | 1,8 mm |

ΓΩΝΙΕΣ ΣΥΝΔΕΣΕΩΣ ΠΕΡΓΚΟΛΑΣ

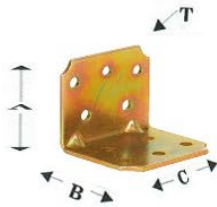

| ΔΙΑΣΤΑΣΗ | ΜΗΚΟΣ |
|----------|--------|
| A | 40 mm |
| B | 40 mm |
| C | 50 mm |
| T | 1,8 mm |

| ΚΩΔΙΚΟΣ | ΠΕΡΙΓΡΑΦΗ | ΣΥΣΚ/ΣΙΑ ΚΙΒΩΤΙΟΥ |
|---------|--|-------------------|
| 13-4001 | Γωνία Συνδέσεως Πέργκολας 40mm X 40mm X 50mm Ιρίδιο | 400 τεμ. |
| 13-4002 | Γωνία Συνδέσεως Πέργκολας 40mm X 40mm X 50mm Μαύρη | 400 τεμ. |
| 13-4121 | Γωνία Συνδέσεως Πέργκολας 40mm X 40mm X 50mm Γαλβανιζέ | 400 τεμ. |

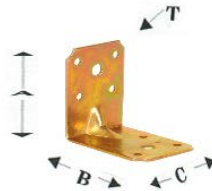

| ΔΙΑΣΤΑΣΗ | ΜΗΚΟΣ |
|----------|--------|
| A | 50 mm |
| B | 50 mm |
| C | 40 mm |
| T | 1,8 mm |

| ΚΩΔΙΚΟΣ | ΠΕΡΙΓΡΑΦΗ | ΣΥΣΚ/ΣΙΑ ΚΙΒΩΤΙΟΥ |
|---------|--|-------------------|
| 13-4003 | Γωνία Συνδέσεως Πέργκολας 50mm X 50mm X 40mm Ιρίδιο | 500 τεμ. |
| 13-4004 | Γωνία Συνδέσεως Πέργκολας 50mm X 50mm X 40mm Μαύρη | 500 τεμ. |
| 13-4122 | Γωνία Συνδέσεως Πέργκολας 50mm X 50mm X 40mm Γαλβανιζέ | 500 τεμ. |
| 13-4501 | Γωνία Συνδέσεως Πέργκολας 50mm X 50mm X 40mm Inox | 500 τεμ. |

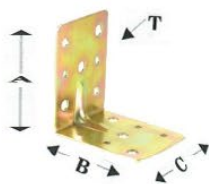

| ΔΙΑΣΤΑΣΗ | ΜΗΚΟΣ |
|----------|--------|
| A | 60 mm |
| B | 60 mm |
| C | 40 mm |
| T | 1,8 mm |

| ΚΩΔΙΚΟΣ | ΠΕΡΙΓΡΑΦΗ | ΣΥΣΚ/ΣΙΑ ΚΙΒΩΤΙΟΥ |
|---------|--|-------------------|
| 13-4401 | Γωνία Συνδέσεως Πέργκολας 60mm X 60mm X 40mm Ιρίδιο | 300 τεμ. |
| 13-4402 | Γωνία Συνδέσεως Πέργκολας 60mm X 60mm X 40mm Μαύρη | 300 τεμ. |
| 13-4441 | Γωνία Συνδέσεως Πέργκολας 60mm X 60mm X 40mm Γαλβανιζέ | 300 τεμ. |



| ΔΙΑΣΤΑΣΗ | ΜΗΚΟΣ |
|----------|--------|
| A | 70 mm |
| B | 70 mm |
| C | 50 mm |
| T | 1,8 mm |

| ΚΩΔΙΚΟΣ | ΠΕΡΙΓΡΑΦΗ | ΣΥΣΚ/ΣΙΑ ΚΙΒΩΤΙΟΥ |
|---------|--|-------------------|
| 13-4005 | Γωνία Συνδέσεως Πέργκολας 70mm X 70mm X 50mm Ιρίδιο | 200 τεμ. |
| 13-4006 | Γωνία Συνδέσεως Πέργκολας 70mm X 70mm X 50mm Μαύρη | 200 τεμ. |
| 13-4123 | Γωνία Συνδέσεως Πέργκολας 70mm X 70mm X 50mm Γαλβανιζέ | 200 τεμ. |
| 13-4502 | Γωνία Συνδέσεως Πέργκολας 70mm X 70mm X 50mm Inox | 200 τεμ. |

ΓΩΝΙΕΣ ΣΥΝΔΕΣΕΩΣ ΠΕΡΓΚΟΛΑΣ

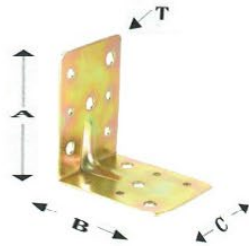

| ΔΙΑΣΤΑΣΗ | ΜΗΚΟΣ |
|----------|--------|
| A | 80 mm |
| B | 80 mm |
| C | 40 mm |
| T | 1,8 mm |

| ΚΩΔΙΚΟΣ | ΠΕΡΙΓΡΑΦΗ | ΣΥΣΚ/ΣΙΑ ΚΙΒΩΤΙΟΥ |
|---------|--|-------------------|
| 13-4403 | Γωνία Συνδέσεως Πέργκολας 80mm X 80mm X 40mm Ιρίδιο | 250 τεμ. |
| 13-4404 | Γωνία Συνδέσεως Πέργκολας 80mm X 80mm X 40mm Μαύρη | 250 τεμ. |
| 13-4442 | Γωνία Συνδέσεως Πέργκολας 80mm X 80mm X 40mm Γαλβανιζέ | 250 τεμ. |

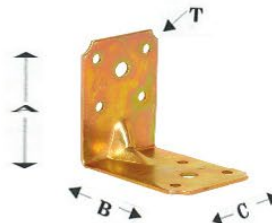

| ΔΙΑΣΤΑΣΗ | ΜΗΚΟΣ |
|----------|--------|
| A | 90 mm |
| B | 90 mm |
| C | 65 mm |
| T | 1,8 mm |

| ΚΩΔΙΚΟΣ | ΠΕΡΙΓΡΑΦΗ | ΣΥΣΚ/ΣΙΑ ΚΙΒΩΤΙΟΥ |
|---------|--|-------------------|
| 13-4007 | Γωνία Συνδέσεως Πέργκολας 90mm X 90mm X 65mm Ιρίδιο | 100 τεμ. |
| 13-4008 | Γωνία Συνδέσεως Πέργκολας 90mm X 90mm X 65mm Μαύρη | 100 τεμ. |
| 13-4124 | Γωνία Συνδέσεως Πέργκολας 90mm X 90mm X 65mm Γαλβανιζέ | 100 τεμ. |
| 13-4503 | Γωνία Συνδέσεως Πέργκολας 90mm X 90mm X 65mm Inox | 100 τεμ. |

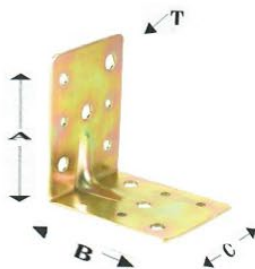

| ΔΙΑΣΤΑΣΗ | ΜΗΚΟΣ |
|----------|--------|
| A | 90 mm |
| B | 90 mm |
| C | 40 mm |
| T | 1,8 mm |

| ΚΩΔΙΚΟΣ | ΠΕΡΙΓΡΑΦΗ | ΣΥΣΚ/ΣΙΑ ΚΙΒΩΤΙΟΥ |
|---------|--|-------------------|
| 13-4405 | Γωνία Συνδέσεως Πέργκολας 90mm X 90mm X 40mm Ιρίδιο | 200 τεμ. |
| 13-4406 | Γωνία Συνδέσεως Πέργκολας 90mm X 90mm X 40mm Μαύρη | 200 τεμ. |
| 13-4443 | Γωνία Συνδέσεως Πέργκολας 90mm X 90mm X 40mm Γαλβανιζέ | 200 τεμ. |

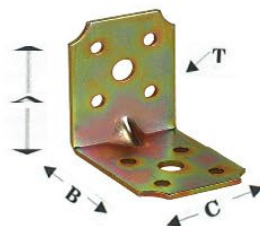

| ΔΙΑΣΤΑΣΗ | ΜΗΚΟΣ |
|----------|--------|
| A | 100 mm |
| B | 100 mm |
| C | 80 mm |
| T | 2,5 mm |

| ΚΩΔΙΚΟΣ | ΠΕΡΙΓΡΑΦΗ | ΣΥΣΚ/ΣΙΑ ΚΙΒΩΤΙΟΥ |
|---------|--|-------------------|
| 13-4009 | Γωνία Συνδέσεως Πέργκολας 100mm X 100mm X 80mm Ιρίδιο | 80 τεμ. |
| 13-4010 | Γωνία Συνδέσεως Πέργκολας 100mm X 100mm X 80mm Μαύρη | 80 τεμ. |
| 13-4125 | Γωνία Συνδέσεως Πέργκολας 100mm X 100mm X 80mm Γαλβανιζέ | 80 τεμ. |

ΓΩΝΙΕΣ ΣΥΝΔΕΣΕΩΣ ΠΕΡΓΚΟΛΑΣ



| ΔΙΑΣΤΑΣΗ | ΜΗΚΟΣ |
|----------|--------|
| A | 100 mm |
| B | 50 mm |
| C | 45 mm |
| T | 1,8 mm |

| ΚΩΔΙΚΟΣ | ΠΕΡΙΓΡΑΦΗ | ΣΥΣΚ/ΣΙΑ ΚΙΒΩΤΙΟΥ |
|---------|---|-------------------|
| 13-4015 | Γωνία Συνδέσεως Πέργκολας 50mm X 100mm X 45mm Ιρίδιο | 200 τεμ. |
| 13-4016 | Γωνία Συνδέσεως Πέργκολας 50mm X 100mm X 45mm Μαύρη | 200 τεμ. |
| 13-4128 | Γωνία Συνδέσεως Πέργκολας 50mm X 100mm X 45mm Γαλβανιζέ | 200 τεμ. |



| ΔΙΑΣΤΑΣΗ | ΜΗΚΟΣ |
|----------|--------|
| A | 100 mm |
| B | 60 mm |
| C | 60 mm |
| T | 1,8 mm |

| ΚΩΔΙΚΟΣ | ΠΕΡΙΓΡΑΦΗ | ΣΥΣΚ/ΣΙΑ ΚΙΒΩΤΙΟΥ |
|---------|---|-------------------|
| 13-4017 | Γωνία Συνδέσεως Πέργκολας 60mm X 100mm X 60mm Ιρίδιο | 200 τεμ. |
| 13-4018 | Γωνία Συνδέσεως Πέργκολας 60mm X 100mm X 60mm Μαύρη | 200 τεμ. |
| 13-4129 | Γωνία Συνδέσεως Πέργκολας 60mm X 100mm X 60mm Γαλβανιζέ | 200 τεμ. |
| 13-4504 | Γωνία Συνδέσεως Πέργκολας 60mm X 100mm X 60mm Inox | 200 τεμ. |



| ΔΙΑΣΤΑΣΗ | ΜΗΚΟΣ |
|----------|--------|
| A | 140 mm |
| B | 60 mm |
| C | 80 mm |
| T | 2,5 mm |

| ΚΩΔΙΚΟΣ | ΠΕΡΙΓΡΑΦΗ | ΣΥΣΚ/ΣΙΑ ΚΙΒΩΤΙΟΥ |
|---------|---|-------------------|
| 13-4019 | Γωνία Συνδέσεως Πέργκολας 60mm X 140mm X 80mm Ιρίδιο | 80 τεμ. |
| 13-4020 | Γωνία Συνδέσεως Πέργκολας 60mm X 140mm X 80mm Μαύρη | 80 τεμ. |
| 13-4130 | Γωνία Συνδέσεως Πέργκολας 60mm X 140mm X 80mm Γαλβανιζέ | 80 τεμ. |



| ΔΙΑΣΤΑΣΗ | ΜΗΚΟΣ |
|----------|--------|
| A | 130 mm |
| B | 130 mm |
| C | 68 mm |
| T | 2,5 mm |

| ΚΩΔΙΚΟΣ | ΠΕΡΙΓΡΑΦΗ | ΣΥΣΚ/ΣΙΑ ΚΙΒΩΤΙΟΥ |
|---------|--|-------------------|
| 13-4011 | Γωνία Συνδέσεως Πέργκολας 130mm X 130mm X 68mm Ιρίδιο | 80 τεμ. |
| 13-4012 | Γωνία Συνδέσεως Πέργκολας 130mm X 130mm X 68mm Μαύρη | 80 τεμ. |
| 13-4126 | Γωνία Συνδέσεως Πέργκολας 130mm X 130mm X 68mm Γαλβανιζέ | 80 τεμ. |
| 13-4505 | Γωνία Συνδέσεως Πέργκολας 130mm X 130mm X 68mm Inox | 80 τεμ. |

ΓΩΝΙΕΣ ΣΥΝΔΕΣΕΩΣ ΠΕΡΓΚΟΛΑΣ

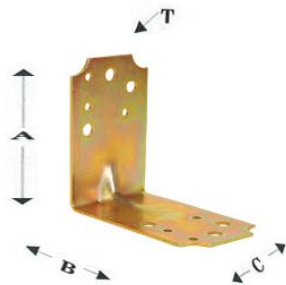

| ΔΙΑΣΤΑΣΗ | ΜΗΚΟΣ |
|----------|--------|
| A | 130 mm |
| B | 130 mm |
| C | 80 mm |
| T | 2,5 mm |

| ΚΩΔΙΚΟΣ | ΠΕΡΙΓΡΑΦΗ | ΣΥΣΚ/ΣΙΑ ΚΙΒΩΤΙΟΥ |
|---------|--|-------------------|
| 13-4013 | Γωνία Συνδέσεως Πέργκολας 130mm X 130mm X 80mm Ιρίδιο | 60 τεμ. |
| 13-4014 | Γωνία Συνδέσεως Πέργκολας 130mm X 130mm X 80mm Μαύρη | 60 τεμ. |
| 13-4127 | Γωνία Συνδέσεως Πέργκολας 130mm X 130mm X 80mm Γαλβανιζέ | 60 τεμ. |



| ΔΙΑΣΤΑΣΗ | ΜΗΚΟΣ |
|----------|--------|
| A | 130 mm |
| B | 130 mm |
| C | 68 mm |
| T | 2,5 mm |

| ΚΩΔΙΚΟΣ | ΠΕΡΙΓΡΑΦΗ | ΣΥΣΚ/ΣΙΑ ΚΙΒΩΤΙΟΥ |
|---------|--|-------------------|
| 13-4407 | Γωνία Συνδ. Πέργκ. 130mm X 130mm X 68mm (135 Μοίρες) Ιρίδιο | 40 τεμ. |
| 13-4408 | Γωνία Συνδ. Πέργκ. 130mm X 130mm X 68mm (135 Μοίρες) Μαύρη | 40 τεμ. |
| 13-4064 | Γωνία Συνδ. Πέργκ. 130mm X 130mm X 68mm (135 Μοίρες) Γαλβαν. | 40 τεμ. |

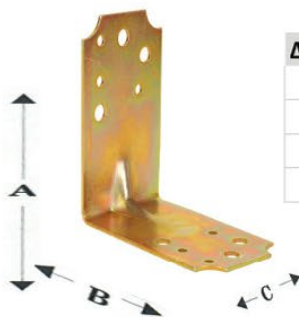

| ΔΙΑΣΤΑΣΗ | ΜΗΚΟΣ |
|----------|--------|
| A | 200 mm |
| B | 200 mm |
| C | 80 mm |
| T | 4 mm |

| ΚΩΔΙΚΟΣ | ΠΕΡΙΓΡΑΦΗ | ΣΥΣΚ/ΣΙΑ ΚΙΒΩΤΙΟΥ |
|---------|--|-------------------|
| 13-4061 | Γωνία Συνδέσεως Πέργκολας 200mm X 200mm X 80mm Ιρίδιο | 30 τεμ. |
| 13-4062 | Γωνία Συνδέσεως Πέργκολας 200mm X 200mm X 80mm Μαύρη | 30 τεμ. |
| 13-4063 | Γωνία Συνδέσεως Πέργκολας 200mm X 200mm X 80mm Γαλβανιζέ | 30 τεμ. |

ΕΞΑΡΤΗΜΑΤΑ ΣΤΕΓΗΣ



| ΔΙΑΣΤΑΣΗ | ΜΗΚΟΣ |
|----------|--------|
| A | 150 mm |
| B | 75 mm |
| C | 80 mm |
| T | 6 mm |

| ΚΩΔΙΚΟΣ | ΠΕΡΙΓΡΑΦΗ | ΣΥΣΚ/ΣΙΑ ΚΙΒΩΤΙΟΥ |
|---------|--|-------------------|
| 13-4409 | Γωνία Συνδέσεως Πέργκολας Ενισχυμένη Μαύρη | 20 τεμ. |

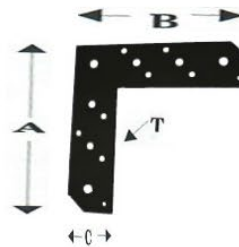

| ΔΙΑΣΤΑΣΗ | ΜΗΚΟΣ |
|----------|--------|
| A | 210 mm |
| B | 210 mm |
| C | 56 mm |
| T | 2,5 mm |

| ΚΩΔΙΚΟΣ | ΠΕΡΙΓΡΑΦΗ | ΣΥΣΚ/ΣΙΑ ΚΙΒΩΤΙΟΥ |
|---------|---|-------------------|
| 13-4410 | Γωνία Συνδέσεως Πέργκολας Τελαρώματος Μαύρη | 60 τεμ. |



| ΔΙΑΣΤΑΣΗ | ΜΗΚΟΣ |
|----------|--------|
| A | 100 mm |
| B | 100 mm |
| C | 50 mm |
| T | 4 mm |

| ΚΩΔΙΚΟΣ | ΠΕΡΙΓΡΑΦΗ | ΣΥΣΚ/ΣΙΑ ΚΙΒΩΤΙΟΥ |
|---------|--|-------------------|
| 13-4021 | Γωνία Συνδέσεως Διακοσμητική 100mm X 100mm X 50mm Ιρίδιο | 60 τεμ. |
| 13-4022 | Γωνία Συνδέσεως Διακοσμητική 100mm X 100mm X 50mm Μαύρη | 60 τεμ. |



| ΔΙΑΣΤΑΣΗ | ΜΗΚΟΣ |
|----------|-------|
| C | 50 mm |
| T | 2 mm |

| ΔΙΑΣΤΑΣΗ | ΜΗΚΟΣ |
|----------|-------|
| C | 60 mm |
| T | 2 mm |

| ΚΩΔΙΚΟΣ | ΠΕΡΙΓΡΑΦΗ | ΣΥΣΚ/ΣΙΑ ΚΙΒΩΤΙΟΥ |
|---------|--------------------------|-------------------|
| 13-4411 | Κιόσκι Εξάγωνο N.5 Μαύρο | 3 τεμ. |
| 13-4412 | Κιόσκι Εξάγωνο N.6 Μαύρο | 3 τεμ. |

ΣΥΝΔΕΣΜΟΙ ΣΥΝΔΕΣΕΩΣ ΣΤΕΓΗΣ



ΣΥΝΔΕΣΜΟΣ N.1

| ΔΙΑΣΤΑΣΗ | ΜΗΚΟΣ |
|----------|--------|
| C | 160 mm |
| A | 60 mm |
| T | 1,8 mm |

| ΚΩΔΙΚΟΣ | ΠΕΡΙΓΡΑΦΗ | ΣΥΣΚ/ΣΙΑ ΚΙΒΩΤΙΟΥ |
|---------|---|-------------------|
| 13-4031 | Σύνδεσμος Σύνδεσης Στέγης N.1 Ιρίδιο | 200 τεμ. |
| 13-4032 | Σύνδεσμος Σύνδεσης Στέγης N.1 Μαύρος | 200 τεμ. |
| 13-4135 | Σύνδεσμος Σύνδεσης Στέγης N.1 Γαλβανιζέ | 200 τεμ. |

ΣΥΝΔΕΣΜΟΣ N.2

| ΔΙΑΣΤΑΣΗ | ΜΗΚΟΣ |
|----------|--------|
| C | 240 mm |
| A | 68 mm |
| T | 2 mm |

| ΚΩΔΙΚΟΣ | ΠΕΡΙΓΡΑΦΗ | ΣΥΣΚ/ΣΙΑ ΚΙΒΩΤΙΟΥ |
|---------|---|-------------------|
| 13-4033 | Σύνδεσμος Σύνδεσης Στέγης N.2 Ιρίδιο | 100 τεμ. |
| 13-4034 | Σύνδεσμος Σύνδεσης Στέγης N.2 Μαύρος | 100 τεμ. |
| 13-4136 | Σύνδεσμος Σύνδεσης Στέγης N.2 Γαλβανιζέ | 100 τεμ. |



ΛΑΜΑΚΙ N.100

| ΔΙΑΣΤΑΣΗ | ΜΗΚΟΣ |
|----------|--------|
| C | 100 mm |
| A | 40 mm |
| T | 1,8 mm |

| ΚΩΔΙΚΟΣ | ΠΕΡΙΓΡΑΦΗ | ΣΥΣΚ/ΣΙΑ ΚΙΒΩΤΙΟΥ |
|----------|---|-------------------|
| 13-4003A | Λαμάκι Σύνδεσης Στέγης 100mm X 40mm Ιρίδιο | 400 τεμ. |
| 13-4004A | Λαμάκι Σύνδεσης Στέγης 100mm X 40mm Μαύρο | 400 τεμ. |
| 13-4447 | Λαμάκι Σύνδεσης Στέγης 100mm X 40mm Γαλβανιζέ | 400 τεμ. |

ΛΑΜΑΚΙ N.120

| ΔΙΑΣΤΑΣΗ | ΜΗΚΟΣ |
|----------|--------|
| C | 120 mm |
| A | 40 mm |
| T | 1,8 mm |

| ΚΩΔΙΚΟΣ | ΠΕΡΙΓΡΑΦΗ | ΣΥΣΚ/ΣΙΑ ΚΙΒΩΤΙΟΥ |
|----------|---|-------------------|
| 13-4401A | Λαμάκι Σύνδεσης Στέγης 120mm X 40mm Ιρίδιο | 300 τεμ. |
| 13-4402A | Λαμάκι Σύνδεσης Στέγης 120mm X 40mm Μαύρο | 300 τεμ. |
| 13-4444 | Λαμάκι Σύνδεσης Στέγης 120mm X 40mm Γαλβανιζέ | 300 τεμ. |

ΛΑΜΑΚΙ N.160

| ΔΙΑΣΤΑΣΗ | ΜΗΚΟΣ |
|----------|--------|
| C | 160 mm |
| A | 40 mm |
| T | 1,8 mm |

| ΚΩΔΙΚΟΣ | ΠΕΡΙΓΡΑΦΗ | ΣΥΣΚ/ΣΙΑ ΚΙΒΩΤΙΟΥ |
|----------|---|-------------------|
| 13-4403A | Λαμάκι Σύνδεσης Στέγης 160mm X 40mm Ιρίδιο | 250 τεμ. |
| 13-4404A | Λαμάκι Σύνδεσης Στέγης 160mm X 40mm Μαύρο | 250 τεμ. |
| 13-4445 | Λαμάκι Σύνδεσης Στέγης 160mm X 40mm Γαλβανιζέ | 250 τεμ. |

ΛΑΜΑΚΙ N.180

| ΔΙΑΣΤΑΣΗ | ΜΗΚΟΣ |
|----------|--------|
| C | 180 mm |
| A | 40 mm |
| T | 1,8 mm |

| ΚΩΔΙΚΟΣ | ΠΕΡΙΓΡΑΦΗ | ΣΥΣΚ/ΣΙΑ ΚΙΒΩΤΙΟΥ |
|----------|---|-------------------|
| 13-4405A | Λαμάκι Σύνδεσης Στέγης 180mm X 40mm Ιρίδιο | 200 τεμ. |
| 13-4406A | Λαμάκι Σύνδεσης Στέγης 180mm X 40mm Μαύρο | 200 τεμ. |
| 13-4446 | Λαμάκι Σύνδεσης Στέγης 180mm X 40mm Γαλβανιζέ | 200 τεμ. |

ΤΑΦ ΣΥΝΔΕΣΕΩΣ ΣΤΕΓΗΣ

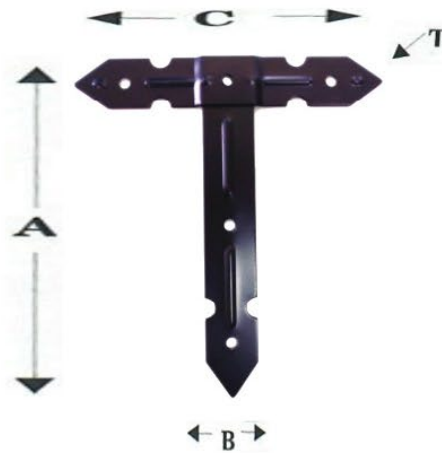

| ΤΑΦ ΜΙΚΡΟ | |
|-----------|--------|
| ΔΙΑΣΤΑΣΗ | ΜΗΚΟΣ |
| A | 270 mm |
| B | 40 mm |
| C | 245 mm |
| T | 1,8 mm |

| ΚΩΔΙΚΟΣ | ΠΕΡΙΓΡΑΦΗ | ΣΥΣΚ/ΣΙΑ ΚΙΒΩΤΙΟΥ |
|----------|-------------------------------------|-------------------|
| 13-4051 | Ταφ Σύνδεσης Στέγης Μικρό Ιρίδιο | 70 Σετ |
| 13-4052 | Ταφ Σύνδεσης Στέγης Μικρό Μαύρο | 70 Σετ |
| 13-4051Γ | Ταφ Σύνδεσης Στέγης Μικρό Γαλβανιζέ | 70 Σετ |

| ΚΩΔΙΚΟΣ | ΠΕΡΙΓΡΑΦΗ | ΣΥΣΚ/ΣΙΑ ΚΙΒΩΤΙΟΥ |
|----------|---|-------------------|
| 13-4052Κ | Ταφ Σύνδεσης Στέγης Μικρό (Κολλητό) Μαύρο | 70 τεμ. |

| ΤΑΦ ΜΕΓΑΛΟ | |
|------------|--------|
| ΔΙΑΣΤΑΣΗ | ΜΗΚΟΣ |
| A | 315 mm |
| B | 48 mm |
| C | 315 mm |
| T | 2 mm |

| ΚΩΔΙΚΟΣ | ΠΕΡΙΓΡΑΦΗ | ΣΥΣΚ/ΣΙΑ ΚΙΒΩΤΙΟΥ |
|----------|--------------------------------------|-------------------|
| 13-4055 | Ταφ Σύνδεσης Στέγης Μεγάλο Ιρίδιο | 50 Σετ |
| 13-4056 | Ταφ Σύνδεσης Στέγης Μεγάλο Μαύρο | 50 Σετ |
| 13-4055Γ | Ταφ Σύνδεσης Στέγης Μεγάλο Γαλβανιζέ | 50 Σετ |

| ΚΩΔΙΚΟΣ | ΠΕΡΙΓΡΑΦΗ | ΣΥΣΚ/ΣΙΑ ΚΙΒΩΤΙΟΥ |
|----------|--|-------------------|
| 13-4056Κ | Ταφ Σύνδεσης Στέγης Μεγάλο (Κολλητό) Μαύρο | 50 τεμ. |

ΤΑΦ ΓΩΝΙΑ (ΓΑΜΑ) ΣΥΝΔΕΣΕΩΣ ΣΤΕΓΗΣ

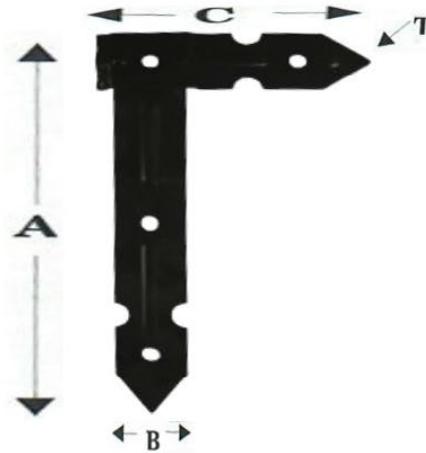

| ΤΑΦ ΓΩΝΙΑ ΜΙΚΡΟ | |
|-----------------|--------|
| ΔΙΑΣΤΑΣΗ | ΜΗΚΟΣ |
| A | 270 mm |
| B | 40 mm |
| C | 158 mm |
| T | 1,8 mm |

| ΚΩΔΙΚΟΣ | ΠΕΡΙΓΡΑΦΗ | ΣΥΣΚ/ΣΙΑ ΚΙΒΩΤΙΟΥ |
|----------|--|-------------------|
| 13-4053 | Ταφ Γωνία (Γάμα) Σύνδεσης Στέγης Μικρό Ιρίδιο | 70 Σετ |
| 13-4054 | Ταφ Γωνία (Γάμα) Σύνδεσης Στέγης Μικρό Μαύρο | 70 Σετ |
| 13-4053Γ | Ταφ Γωνία (Γάμα) Σύνδεσης Στέγης Μικρό Γαλβανιζέ | 70 Σετ |

| ΚΩΔΙΚΟΣ | ΠΕΡΙΓΡΑΦΗ | ΣΥΣΚ/ΣΙΑ ΚΙΒΩΤΙΟΥ |
|----------|--|-------------------|
| 13-4054Κ | Ταφ Γωνία (Γάμα) Σύνδεσης Στέγης Μικρό (Κολλητό) Μαύρο | 70 τεμ. |

| ΤΑΦ ΓΩΝΙΑ ΜΕΓΑΛΟ | |
|------------------|--------|
| ΔΙΑΣΤΑΣΗ | ΜΗΚΟΣ |
| A | 315 mm |
| B | 48 mm |
| C | 195 mm |
| T | 2 mm |

| ΚΩΔΙΚΟΣ | ΠΕΡΙΓΡΑΦΗ | ΣΥΣΚ/ΣΙΑ ΚΙΒΩΤΙΟΥ |
|----------|---|-------------------|
| 13-4057 | Ταφ Γωνία (Γάμα) Σύνδεσης Στέγης Μεγάλο Ιρίδιο | 50 Σετ |
| 13-4058 | Ταφ Γωνία (Γάμα) Σύνδεσης Στέγης Μεγάλο Μαύρο | 50 Σετ |
| 13-4057Γ | Ταφ Γωνία (Γάμα) Σύνδεσης Στέγης Μεγάλο Γαλβανιζέ | 50 Σετ |

| ΚΩΔΙΚΟΣ | ΠΕΡΙΓΡΑΦΗ | ΣΥΣΚ/ΣΙΑ ΚΙΒΩΤΙΟΥ |
|----------|---|-------------------|
| 13-4058Κ | Ταφ Γωνία (Γάμα) Σύνδεσης Στέγης Μεγάλο (Κολλητό) Μαύρο | 50 τεμ. |

ΚΟΥΤΙΑ ΧΑΡΤΙΝΑ



* Κατασκευή κουτιών σε επιθυμητές διαστάσεις κατόπιν παραγγελίας *

ΧΑΡΤΟΚΙΒΩΤΙΑ



| ΚΩΔΙΚΟΣ | ΠΕΡΙΓΡΑΦΗ | ΣΥΣΚ/ΣΙΑ ΔΕΜΑΤΟΣ |
|---------|---|------------------|
| 14-X101 | Χαρτοκιβώτιο 5φυλλο N.1 (280mm X 200mm X 120mm) | 15 τεμ. |
| 14-X102 | Χαρτοκιβώτιο 5φυλλο N.2 (420mm X 290mm X 140mm) | 15 τεμ. |
| 14-X103 | Χαρτοκιβώτιο 5φυλλο N.3 (410mm X 290mm X 210mm) | 15 τεμ. |
| 14-X104 | Χαρτοκιβώτιο 5φυλλο N.4 (480mm X 290mm X 290mm) | 15 τεμ. |
| 14-X105 | Χαρτοκιβώτιο 5φυλλο N.5 (320mm X 260mm X 210mm) | 15 τεμ. |
| 14-X106 | Χαρτοκιβώτιο 3φυλλο N.6 (340mm X 180mm X 220mm) | 15 τεμ. |
| 14-X107 | Χαρτοκιβώτιο 3φυλλο N.7 (650mm X 105mm X 220mm) | 15 τεμ. |
| 14-X108 | Χαρτοκιβώτιο 3φυλλο N.8 (480mm X 290mm X 290mm) | 15 τεμ. |

ΤΑΙΝΙΑ ΣΥΣΚΕΥΑΣΙΑΣ



| ΚΩΔΙΚΟΣ | ΠΕΡΙΓΡΑΦΗ | ΣΥΣΚ/ΣΙΑ |
|---------|---|----------|
| 14-X201 | Ταινία Συσκευασίας Αθόρυβη 48mm X 60m Καφέ | 6 τεμ. |
| 14-X202 | Ταινία Συσκευασίας Αθόρυβη 48mm X 60m Διαφανή | 6 τεμ. |
| 14-X203 | Ταινία Συσκευασίας Θορυβώδη 48mm X 60m Καφέ | 6 τεμ. |

ΤΑΙΝΙΑ ΣΥΣΚΕΥΑΣΙΑΣ ΕΥΘΡΑΣΤΟΝ



| ΚΩΔΙΚΟΣ | ΠΕΡΙΓΡΑΦΗ | ΣΥΣΚ/ΣΙΑ |
|---------|---|----------|
| 14-X205 | Ταινία Συσκευασίας Εύθραστον 48mm X 60m | 6 τεμ. |

ΧΑΡΤΟΤΑΙΝΙΑ



| ΚΩΔΙΚΟΣ | ΠΕΡΙΓΡΑΦΗ | ΣΥΣΚ/ΣΙΑ ΚΙΒΩΤΙΟΥ |
|---------|------------------|-------------------|
| 14-X211 | Χαρτοταινία N.19 | 96 τεμ. |
| 14-X212 | Χαρτοταινία N.25 | 72 τεμ. |
| 14-X213 | Χαρτοταινία N.30 | 60 τεμ. |
| 14-X214 | Χαρτοταινία N.38 | 48 τεμ. |
| 14-X215 | Χαρτοταινία N.50 | 36 τεμ. |

ΤΑΙΝΙΑ ΔΙΠΛΗΣ ΟΨΕΩΣ



| ΚΩΔΙΚΟΣ | ΠΕΡΙΓΡΑΦΗ | ΣΥΣΚ/ΣΙΑ ΔΕΜΑΤΟΣ |
|---------|--------------------------------|------------------|
| 14-X221 | Ταινία Διπλής Όψεως 19mm X 25m | 10 τεμ. |
| 14-X222 | Ταινία Διπλής Όψεως 38mm X 25m | 10 τεμ. |

ΣΤΡΕΤΣ ΦΙΛΜ ΧΕΙΡΟΣ



| ΚΩΔΙΚΟΣ | ΠΕΡΙΓΡΑΦΗ | ΣΥΣΚ/ΣΙΑ ΔΕΜΑΤΟΣ |
|---------|--|------------------|
| 14-X231 | Στρετς Φιλμ Χειρός Μικρό Διάφανο | 6 τεμ. |
| 14-X232 | Στρετς Φιλμ Χειρός Μεγάλο Διάφανο 2 Kg | 6 τεμ. |
| 14-X233 | Στρετς Φιλμ Χειρός Μικρό Μαύρο | 6 τεμ. |
| 14-X234 | Στρετς Φιλμ Χειρός Μεγάλο Μαύρο 2 Kg | 6 τεμ. |

ΟΝΤΟΥΛΕ ΧΑΡΤΙ ΣΥΣΚΕΥΑΣΙΑΣ



| ΚΩΔΙΚΟΣ | ΠΕΡΙΓΡΑΦΗ | ΣΥΣΚ/ΣΙΑ ΔΕΜΑΤΟΣ |
|---------|--------------------------------|------------------|
| 14-X241 | Χαρτί Συσκευασίας Οντουλέ Καφέ | 1 τεμ. |

ΑΕΡΟΠΛΑΣΤ



| ΚΩΔΙΚΟΣ | ΠΕΡΙΓΡΑΦΗ | ΣΥΣΚ/ΣΙΑ |
|---------|-----------------------------|----------|
| 14-X245 | Αεροπλάστ 1m X 10m Διάφανο | 1 τεμ. |
| 14-X246 | Αεροπλάστ 1m X 50m Διάφανο | 1 τεμ. |
| 14-X247 | Αεροπλάστ 1m X 100m Διάφανο | 1 τεμ. |

ΑΕΡΟΧΑΡΤ



| ΚΩΔΙΚΟΣ | ΠΕΡΙΓΡΑΦΗ | ΣΥΣΚ/ΣΙΑ |
|---------|------------------------|----------|
| 14-X249 | Αεροχάρτ 1m X 50m Καφέ | 1 τεμ. |

ΣΑΚΟΥΛΕΣ ΑΠΟΡΡΙΜΑΤΩΝ



| ΚΩΔΙΚΟΣ | ΠΕΡΙΓΡΑΦΗ | ΣΥΣΚ/ΣΙΑ |
|---------|-------------------------------|----------|
| 14-X261 | Σακούλες Απορριμάτων 80 X 110 | 20 κιλά |

ΜΠΑΖΟΣΑΚΟΥΛΕΣ



| ΚΩΔΙΚΟΣ | ΠΕΡΙΓΡΑΦΗ | ΣΥΣΚ/ΣΙΑ |
|---------|---------------|----------|
| 14-X262 | Μπαζοσακούλες | 20 κιλά |

ΣΑΛΙΓΚΑΡΟΣ ΤΑΙΝΙΑΣ



| ΚΩΔΙΚΟΣ | ΠΕΡΙΓΡΑΦΗ | ΣΥΣΚ/ΣΙΑ |
|---------|--------------------|----------|
| 14-X265 | Σαλιγκαρός Ταινίας | 1 τεμ. |

ΧΕΙΡΟΛΑΒΗ ΤΑΙΝΙΑΣ



| ΚΩΔΙΚΟΣ | ΠΕΡΙΓΡΑΦΗ | ΣΥΣΚ/ΣΙΑ |
|---------|-------------------|----------|
| 14-X266 | Χειρολαβή Ταινίας | 1 τεμ. |

ΤΣΕΡΚΙ ΣΥΣΚΕΥΑΣΙΑΣ



| ΚΩΔΙΚΟΣ | ΠΕΡΙΓΡΑΦΗ | ΣΥΣΚ/ΣΙΑ ΔΕΜΑΤΟΣ |
|---------|---|------------------|
| 14-X251 | Τσέρκι Συσκευασίας Πλαστικό 12 X 0,55 Λευκό | 1 ρολλό |
| 14-X252 | Τσέρκι Συσκευασίας Πλαστικό 12 X 0,55 Μαύρο | 1 ρολλό |
| 14-X253 | Τσέρκι Συσκευασίας Πλαστικό 12 X 0,55 Μπλέ | 1 ρολλό |