



# STAYER



**es** Manual de instrucciones

**it** Istruzioni d'uso

**gb** Operating instructions

ROCKY MHL14K  
ROCKY 2022  
ROCKY L20





## DATOS TÉCNICOS / DATA SHEET

		ROCKY MHL14	ROCKY L20	ROCKY 2022
	Vdc	14.4	18	18
	Ah	1.3	2.0 / 4.0	2.0 / 4.0
	min	60	60	60
	$n_0 \text{ min}^{-1}$	0-850	0-900	0-900
$L_{PA}$	dB(A)	78	78	78
$L_{WA}$	dB(A)	89	89	89
	J	1	1.1	1.1
	$\text{min}^{-1}$	0-4800	0-5000	0-5000
	max mm	10	10	10
	max mm	8	8	8
	max mm	10	10	10
	kg	1.3	1.2	1.2
	$\text{m/s}^2$	<2.5	<2.5	<2.5

EN60745, K = 3dB (L , L ) K = 1,5 m/s<sup>2</sup> (a)

**A**

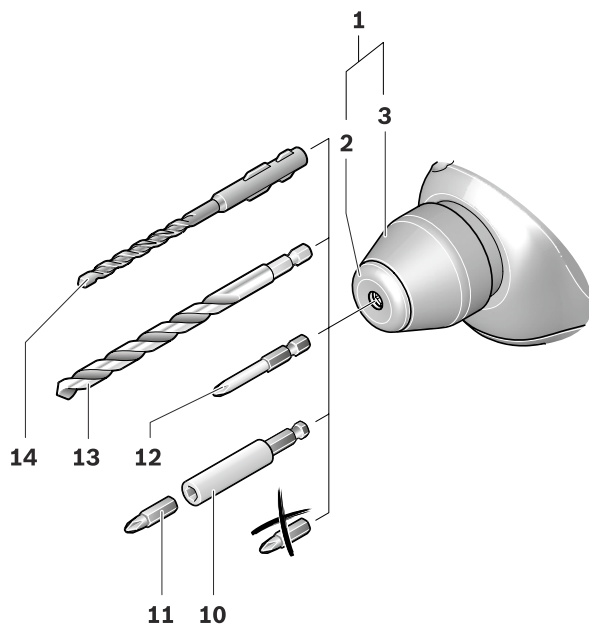

**B**

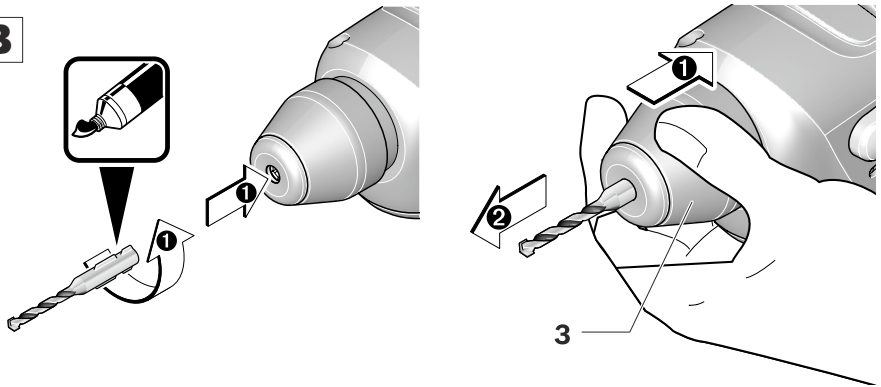

**C**

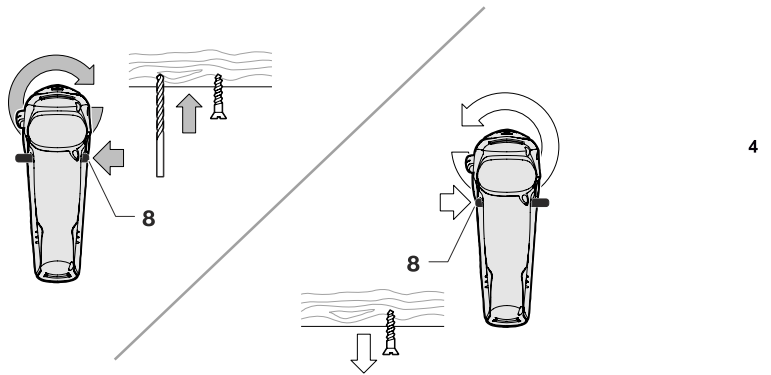

**D**



Este manual es acorde con la fecha de fabricación de su máquina, información que encontrará en la tabla de datos técnicos de la máquina adquirida, buscar actualizaciones de manuales de nuestras máquinas en la página web: [www.grupostayer.com](http://www.grupostayer.com)

## 1\_INSTRUCCIONES ESPECIFICAS DE SEGURIDAD

**Utilice unos protectores auditivos.** El ruido intenso puede provocar sordera.

**Sujete el aparato por las superficies de agarre aisladas al realizar trabajos en los que el útil o el tornillo pueda llegar a tocar conductores eléctricos ocultos.** El contacto con conductores bajo tensión puede hacer que las partes metálicas de la herramienta eléctrica le provoquen una descarga eléctrica.

**Utilice unos aparatos de exploración adecuados para detectar conductores o tuberías ocultas, o consulte a sus compañías abastecedoras.** El contacto con conductores eléctricos puede provocar un incendio o una electrocución. Al dañar una tubería de gas puede producirse una explosión. La perforación de una tubería de agua puede causar daños materiales.

**Desconecte inmediatamente la herramienta eléctrica si el útil se bloquea. Esté preparado para soportar la elevada fuerza de reacción que ocasiona un rechazo.** El útil se bloquea:

- si la herramienta eléctrica se sobrecarga, o
- si éste se ladea en la pieza de trabajo.

**Asegure la pieza de trabajo.** Una pieza de trabajo fijada con unos dispositivos de sujeción, o en un tornillo de banco, se mantiene sujeta de forma mucho más segura que con la mano.

**Mantenga limpio su puesto de trabajo.** La mezcla de diversos materiales es especialmente peligrosa. Las aleaciones ligeras en polvo pueden arder o explotar.

**Antes de depositarla, esperar a que se haya detenido la herramienta eléctrica.** El útil puede engancharse y hacerle perder el control sobre la herramienta eléctrica.

**Antes de cualquier manipulación en la herramienta eléctrica (p.ej. en su mantenimiento, cambio de útil, etc.), así como al transportarla o guardarla, colocar en posición central el selector de sentido de giro.** Vd. podría accidentarse en caso de un accionamiento fortuito del interruptor de conexión/desconexión.



**Proteja la herramienta eléctrica del calor excesivo como, p. ej., de una exposición prolongada al sol, del fuego, del agua y de la humedad.** Existe el riesgo de explosión.

**Si el acumulador se daña o usa de forma inapropiada puede que éste emane vapores. Ventile con aire fresco el recinto y acuda a un médico si nota alguna molestia.** Los vapores pueden llegar a irritar las vías respiratorias.

### Instrucciones de seguridad para cargadores

**No exponga el cargador a la lluvia ni a la humedad.** La penetración de agua en el cargador aumenta el riesgo de electrocución.

**No cargue acumuladores de otra marca.** El cargador solamente es adecuado para cargar acumuladores **STAYER** de iones de Li de las tensiones indicadas en los datos técnicos. En caso de no atenerse a ello podría originarse un incendio o explosión.

**Siempre mantenga limpio el cargador.** La suciedad puede comportar un riesgo de electrocución.

**Antes de cada utilización verificar el estado del cargador, cable y enchufe. No utilice el cargador en caso de detectar algún desperfecto. Jamás intente abrir el cargador por su propia cuenta, y solamente hágalo reparar por personal técnico cualificado empleando exclusivamente piezas de repuesto originales.** Un cargador, cable y enchufe deteriorado comportan un mayor riesgo de electrocución.

**No utilice el cargador sobre una base fácilmente inflamable (p.ej. papel, tela, etc.) ni en un entorno inflamable.** Puesto que el cargador se calienta durante el proceso de carga existe un peligro de incendio.

**Vigile a los niños y tome las medidas oportunas para evitar que éstos puedan jugar con el cargador.**

## 2\_INSTRUCCIONES DE PUESTA EN SERVICIO

### COLOCACIÓN



**Lea íntegramente estas advertencias de peligro e instrucciones.** En caso de no atenerse a las advertencias de peligro e instrucciones siguientes, ello puede ocasionar una descarga eléctrica, un incendio y/o lesión grave.

### MONTAJE (FIG. B)

**Antes de cualquier manipulación en la herramienta eléctrica (p.ej. en su mantenimiento, cambio de útil, etc.), así como al transportarla o guardarla, colocar en posición central el selector de sentido de giro.**

Vd. podría accidentarse en caso de un accionamiento fortuito del interruptor de conexión/desconexión.

#### Carga del acumulador

**No utilice un cargador diferente.** El cargador suministrado ha sido concebido exclusivamente para el acumulador de iones de litio que incorpora su herramienta eléctrica.

**¡Preste atención a la tensión de red!** La tensión de alimentación deberá coincidir con aquella indicada en la placa de características del cargador. Los cargadores para 230 V pueden funcionar también a 220 V.

El acumulador se suministra parcialmente cargado.



Con el fin de obtener la plena potencia del acumulador, antes de su primer uso, carguelo completamente en el cargador.

El acumulador de iones de litio puede recargarse siempre que se quiera, sin que ello merme su vida útil. Una interrupción del proceso de carga no afecta al acumulador.

Si el acumulador está descargado, un circuito de protección se encarga de desconectar la herramienta eléctrica. El útil deja de moverse.



En caso de una desconexión automática de la herramienta eléctrica no mantenga accionado el interruptor de conexión/desconexión. El acumulador podría dañarse.

El acumulador viene equipado con un sensor de temperatura NTC que solamente admite su recarga dentro del margen de temperatura entre 0 °C y 45 °C. De esta manera se alcanza una larga vida útil del acumulador.

Una vez conectado el cargador a la red, el proceso de carga comienza nada más insertar el conector del cargador 17 en la parte inferior de la empuñadura 16.

El indicador de estado de carga del acumulador 5 muestra dos situaciones de carga. Durante el proceso de carga el indicador parpadea de color verde. El acumulador está completamente cargado, si el indicador de estado de carga del acumulador 5 se enciende permanentemente de color verde.

Durante el proceso de carga es normal que se caliente la empuñadura de la herramienta eléctrica. Desconecte el cargador de la red si prevé que no va usarlo durante largo tiempo.

La herramienta eléctrica no puede utilizarse mientras ésta se esté cargando, y no es por lo tanto síntoma de defecto si, en este caso, no funciona.

#### ¡Proteja el cargador de la humedad!

Observe las indicaciones referentes a la eliminación.

#### Aspiración de polvo y virutas

El polvo de ciertos materiales como, pinturas que contengan plomo, ciertos tipos de madera y algunos minerales y metales, puede ser nocivo para la salud. El contacto y la inspiración de estos polvos pueden provocar en el usuario o en las personas circundantes reacciones alérgicas y/o enfermedades respiratorias.

Ciertos polvos como los de roble, encina y haya son considerados como cancerígenos, especialmente en combinación con los aditivos para el tratamiento de la madera (cromatos, conservantes de la madera). Los materiales que contengan amianto solamente deberán ser procesados por especialistas.

- Observe que esté bien ventilado el puesto de trabajo.
- Se recomienda una mascarilla protectora con un filtro de la clase P2.

Observe las prescripciones vigentes en su país sobre los materiales a trabajar.

## CONEXIÓN ELÉCTRICA (FIG. D)

### Indicador del estado de carga del acumulador

El indicador de estado de carga del cargador, está compuesto por dos LED:

LED	Capacidad
Luz permanentemente verde	Se muestra cuando el acumulador está cargado.
Luz ermanentemente roja	Se muestra cuando el acumulador se esta cargando.

### Protección contra sobrecarga térmica.

La herramienta eléctrica no puede sobrecargarse si ésta se utiliza de forma reglamentaria. En caso de solicitarse excesivamente, o al superarse la temperatura admisible del acumulador de 70 °C, la herramienta eléctrica se desconecta hasta que logre alcanzar la temperatura de servicio óptima.

Además, en caso de sobrecarga, el indicador de estado de carga del acumulador 5 parpadea simultáneamente de color verde y rojo, hasta el momento en que suelte el interruptor de conexión/desconexión 9.

## DESCRIPCIÓN ILUSTRADA

- 1 Portaútiles SDS-PLUS
- 2 Caperuza antipolvo
- 3 Casquillo de enclavamiento
- 4 Selector "Taladrar/taladrar con percusión"
- 5 Indicador del estado de carga del acumulador
- 6 Indicador de sentido de giro a derechas\*
- 7 Indicador de sentido de giro a izquierdas\*
- 8 Selector de sentido de giro
- 9 Interruptor de conexión/desconexión
- 10 Soporte universal de puntas de atornillar\*
- 11 Punta de atornillar\*
- 12 Punta de atornillar con retención por bola\*
- 13 Broca de vástago hexagonal\*
- 14 Broca con vástago SDS-PLUS\*
- 15 Empuñadura (zona de agarre aislada)
- 16 Conector hembra para el cargador
- 17 Conector del cargador

\*Los accesorios descritos e ilustrados no corresponden al material que se adjunta de serie. La gama completa de accesorios opcionales se detalla en nuestro programa de accesorios.

## 4\_INSTRUCCIONES DE FUNCIONAMIENTO

## INSTRUCCIONES GENERALES DE USO

### COLOCACIÓN Y PRUEBAS

#### Ajuste del modo de operación

Con el selector "Taladrar/taladrar con percusión" 4 puede Ud. ajustar el modo de operación de la herramienta eléctrica.



**¡Únicamente cambie el modo de operación estando desconectada la herramienta eléctrica! En caso contrario podría dañarse la herramienta eléctrica.**

Para cambiar el modo de operación gire el selector "Taladrar/taladrar con percusión" 4a la posición deseada.



Posición para Taladrar con percusión en hormigón o piedra



Posición para Taladrar, sin percudir, en madera, metal, cerámica y plástico, así como para atornillar

#### Ajuste del sentido de giro (Fig. C)

**Solamente accione el selector de sentido de giro 8 con la herramienta eléctrica detenida.**

Con el selector 8 puede invertirse el sentido de giro actual de la herramienta eléctrica. Esto no es posible, sin embargo, con el interruptor de conexión/desconexión 9 accionado.

#### Giro a derechas:

Para taladrar y enroscar tornillos presionar hasta el tope hacia la izquierda el selector de sentido de giro 8.

#### Giro a izquierdas:

Para aflojar o sacar tornillos y tuercas empujar hasta el tope hacia la derecha el selector del sentido de giro 8.

#### Conexión/desconexión

Para la **puesta en marcha** de la herramienta eléctrica accionar y mantener en esa posición el interruptor de conexión/desconexión 9.

Para **desconectar** la herramienta eléctrica soltar el interruptor de conexión/desconexión 9.

A bajas temperaturas, la herramienta eléctrica deberá funcionar primero durante cierto tiempo hasta que alcance su pleno rendimiento de percusión/impacto.

#### Ajuste del nº de revoluciones/frecuencia de percusión

Variando la presión ejercida sobre el interruptor de conexión/desconexión 9 puede Ud. regular de forma continua las revoluciones/nº de impactos de la herramienta eléctrica.

Accionando ligeramente el interruptor de conexión/desconexión 9 se obtienen unas revoluciones/frecuencia de percusión reducida. Aumentando paulatinamente la presión se van aumentando en igual medida las revoluciones/frecuencia de percusión.

Para taladrar con percusión necesita Ud. un útil SDSPLUS.

Para taladrar sin percusión en madera, metal, cerámica y plástico puede Ud. usar un útil SDS-PLUS apropiado o un útil de vástago hexagonal.

Para atornillar utilice únicamente puntas de atornillar de retención por bola 12. Las puntas de atornillar de otro tipo 11 las puede utilizar empleando un soporte universal de puntas de atornillar con retención por bola 10.

Una selección con útiles apropiados la encontrará en la relación de accesorios al final de estas instrucciones.



**Solamente aplique la herramienta eléctrica desconectada contra la tuerca o tornillo.** Los útiles en rotación pueden resbalar.

### CAMBIO DE HERRAMIENTAS



El portaútiles SDS-PLUS le permite cambiar el útil de forma cómoda y sencilla, sin precisar para ello una herramienta.

Condicionado por el sistema, el útil SDS-PLUS puede moverse libremente. A ello se debe que se presente un error de redondez al girar en vacío. Esto no afecta para nada a la precisión del taladro realizado, ya que la broca se autocentra al taladrar.

En el portaútiles SDS-PLUS pueden alojarse además diferentes tipos de broca con vástago hexagonal.

Informaciones al respecto las encontrará en la página con la relación de accesorios al final de estas instrucciones.

La caperuza antipolvo 2 evita en gran medida que el polvo que se va produciendo al trabajar penetre en el portaútiles.

Al montar el útil, preste atención a no dañar la caperuza antipolvo 2.



**Haga sustituir de inmediato una caperuza antipolvo deteriorada. Se recomienda que este trabajo sea realizado por un servicio técnico.**

#### Montaje del útil SDS-PLUS

Limpie primero y aplique a continuación una capa ligera de grasa al extremo de inserción del útil.

Inserte girando el útil en el portaútiles hasta conseguir que éste quede sujeto automáticamente.

Tire del útil para asegurarse de que ha quedado correctamente sujeto.

#### Desmontaje del útil SDS-PLUS

Empuje hacia atrás el casquillo de enclavamiento 3 y retire el útil.

## 5\_INSTRUCCIONES DE MANTENIMIENTO Y SERVICIO



**Mantenga limpia la herramienta eléctrica y las rejillas de refrigeración para trabajar con eficacia y seguridad.**



**Antes de cualquier manipulación en la herramienta eléctrica (p.ej. en su mantenimiento, cambio de útil, etc.), así como al transportarla o guardarla, colocar en posición central el selector de sentido de giro.**

Vd. podría accidentarse en caso de un accionamiento fortuito del interruptor de conexión/desconexión.



**Haga sustituir de inmediato una caperuza antipolvo deteriorada. Se recomienda que este trabajo sea realizado por un servicio técnico.**

### LIMPIEZA

Si el acumulador fuese inservible diríjase a un servicio técnico autorizado para herramientas eléctricas **STAYER**.

Si a pesar de los esmerados procesos de fabricación y control, la herramienta eléctrica llegase a averiarse, la reparación deberá encargarse a un servicio técnico autorizado para herramientas eléctricas **STAYER**.

Para cualquier consulta o pedido de piezas de repuesto es imprescindible indicar el nº de artículo de 10 dígitos que figura en la placa de características de la herramienta eléctrica.

### SERVICIO DE REPARACIÓN

El servicio técnico le asesorará en las consultas que pueda Ud. tener sobre la reparación y mantenimiento de su producto, así como sobre piezas de recambio.

Los dibujos de despiece e informaciones sobre las piezas de recambio las podrá obtener también en internet bajo: [info@grupostayer.com](mailto:info@grupostayer.com)

Nuestro equipo de asesores técnicos le orientará gustosamente en cuanto a la adquisición, aplicación y ajuste de los productos y accesorios.

### GARANTÍA

#### Tarjeta de Garantía

Entre los documentos que forman parte de la herramienta eléctrica encontrará la tarjeta de garantía. Deberá rellenar completamente la tarjeta de garantía aplicando a esta copia del ticket de compra o factura y entregarla a su revendedor a cambio del correspondiente acuse de recibo.

**¡NOTA!** Si faltara esta tarjeta pídasela de inmediato a su revendedor.

La garantía se limita únicamente a los defectos de fabricación o de mecanización y cesa cuando las piezas hayan sido desmontadas, manipuladas o reparadas fuera de la fábrica.

## ELIMINACIÓN

Recomendamos que las herramientas eléctricas, accesorios y embalajes sean sometidos a un proceso de recuperación que respete el medio ambiente.

**Sólo para los países de la UE:**

**¡No arroje las herramientas eléctricas a la basura!**



Conforme a la Directiva Europea 2002/96/CE sobre aparatos eléctricos y electrónicos inservibles, tras su transposición en ley nacional, deberán acumularse por separado las herramientas eléctricas para ser sometidas a un reciclaje ecológico.

**Reservado el derecho de modificación.**

**Acumuladores/pilas:**

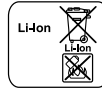

No arroje los acumuladores/pilas a la basura, ni al fuego, ni al agua. Los acumuladores/pilas deberán guardarse y reciclarse o eliminarse de manera ecológica.

**Sólo para los países de la UE:**

Conforme a la directiva 2006/66/CE deberán reciclarse los acumuladores/pilas defectuosos o agotados.













Los acumuladores/pilas agotados pueden entregarse directamente a su distribuidor habitual de **STAYER**.

Para desmontar el acumulador de la herramienta eléctrica, mantenga accionado el interruptor de conexión/desconexión 9, hasta que se haya descargado completamente el acumulador.

Afloje los tornillos de la carcasa y desmonte la semicarcasa. Corte los cables de conexión y saque el acumulador.

## 6\_MARCADO NORMATIVO

### CARACTERÍSTICAS TÉCNICAS

-  = Batería
-  = Revoluciones en vacío
-  = Percusiones
-  = Energía de percusión
-  = Capacidad de perforación, acero
-  = Capacidad de perforación, piedra
-  = Capacidad de perforación, madera
-  = Peso
-  = Capacidad Batería
-  = Tiempo de carga batería
-  = Nivel de potencia acústica WA
-  = Nivel de presión acústica P
-  = Vibración

Estos datos son válidos para tensiones nominales de [U] 230/240 V ~ 50/60 Hz - 110/120 V ~ 60 Hz. Los valores pueden variar si la tensión fuese inferior, y en las ejecuciones específicas para ciertos países. Preste



atención al nº de artículo en la placa de características de su aparato, ya que las denominaciones comerciales de algunos aparatos pueden variar.

### Información sobre ruidos y vibraciones

Ruido determinado según EN 60745.

El nivel de presión sonora típico del aparato, determinado con un filtro A, asciende a: Nivel de presión sonora 78 dB(A); nivel de potencia acústica 89 dB(A). Tolerancia K=3 dB.



**¡Colocarse unos protectores auditivos!**

Nivel total de vibraciones (suma vectorial de tres direcciones) determinado según EN 60745: Taladrado con percusión en hormigón: Valor de vibraciones generadas

a =20 m/s<sup>2</sup>, tolerancia K=1,5 m/s<sup>2</sup>, h

Taladrado en metal: Valor de vibraciones generadas

a =4,0 m/s<sup>2</sup>, tolerancia K=1,5 m/s<sup>2</sup>, h

Atornillado: Valor de vibraciones generadas

a =2,5 m/s<sup>2</sup>, tolerancia K=1,5 m/s<sup>2</sup>, h

El nivel de vibraciones indicado en estas instrucciones ha sido determinado según el procedimiento de medición fijado en la norma EN 60745 y puede servir como base de comparación con otras herramientas eléctricas. También es adecuado para estimar provisionalmente la sollicitación experimentada por las vibraciones. El nivel de vibraciones indicado ha sido determinado para las aplicaciones principales de la herramienta eléctrica. Por ello, el nivel de vibraciones puede ser diferente si la herramienta eléctrica se utiliza para otras aplicaciones, con útiles diferentes, o si el mantenimiento de la misma fuese deficiente. Ello puede suponer un aumento drástico de la sollicitación por vibraciones durante el tiempo total de trabajo.

Para determinar con exactitud la sollicitación experimentada por las vibraciones, es necesario considerar también aquellos tiempos en los que el aparato esté desconectado, o bien, esté en funcionamiento, pero sin ser utilizado realmente. Ello puede suponer una disminución drástica de la sollicitación por vibraciones durante el tiempo total de trabajo. Fije unas medidas de seguridad adicionales para proteger al usuario de los efectos por vibraciones, como por ejemplo: Mantenimiento de la herramienta eléctrica y de los útiles, conservar calientes las manos, organización de las secuencias de trabajo.

### DECLARACIÓN DE CONFORMIDAD CE

El que suscribe:

STAYER IBERICA, S.A.

Con dirección:

Calle Sierra de Cazorra, 7

Área Empresarial Andalucía - Sector 1

28320 PINTO (MADRID)

Tel.: +34 902 91 86 81

Declaramos bajo nuestra responsabilidad, que el producto descrito bajo "Datos técnicos" está en conformidad con las normas o documentos normalizados siguientes: EN 60745 de acuerdo con las regulaciones 2004/108/CE, 2006/95/CE, 2006/42/CE

Ramiro de la Fuente  
Director Manager

CE  RÖHS

Enero 2020

Questo manuale è coerente con la data di fabbricazione del vostro computer, potrete trovare informazioni sui dati tecnici della macchina acquistata controllo manuale degli aggiornamenti delle nostremacchine sul sito: [www.grupostayer.com](http://www.grupostayer.com)

## 1\_ISTRUZIONI SPECIFICHE DI SICUREZZA

Portare cuffie di protezione. L'effetto del rumore può provocare la perdita dell'udito.

Tenere l'apparecchio per le superfici isolate dell'impugnatura qualora venissero effettuati lavori durante i quali l'accessorio oppure la vite potrebbe venire a contatto con cavi elettrici nascosti. Il contatto con un cavo sotto tensione può mettere sotto tensione anche parti metalliche dell'apparecchio, causando una scossa elettrica.

Al fine di rilevare linee di alimentazione nascoste, utilizzare adatte apparecchiature di ricerca oppure rivolgersi alla locale società erogatrice. Un contatto con linee elettriche può provocare lo sviluppo di incendi e di scosse elettriche. Danneggiando linee del gas si può creare il pericolo di esplosioni. Penetrando una tubazione dell'acqua si provocano seri danni materiali.

Spegnerne immediatamente l'elettrotensile quando l'utensile accessorio si blocca. Aspettarsi sempre alti momenti di reazione che possono provocare un contraccolpo. L'utensile accessorio si blocca quando: – l'elettrotensile è sottoposto a sovraccarico oppure – prende angolature improprie nel pezzo in lavorazione.

**Assicurare il pezzo in lavorazione.** Un pezzo in lavorazione può essere bloccato con sicurezza in posizione solo utilizzando un apposito dispositivo di serraggio oppure una morsa a vite e non tenendolo con la semplice mano.

Mantenere pulita la propria zona di lavoro. Miscele di materiali di diverso tipo possono risultare particolarmente pericolose. La polvere di metalli leggeri può essere infiammabile ed esplosiva.

Prima di posare l'elettrotensile, attendere sempre fino a quando si sarà fermato completamente. L'accessorio può incepparsi e comportare la perdita di controllo dell'elettrotensile.

Prima di effettuare lavori all'elettrotensile (ad es. lavori di manutenzione, cambio d'utensile, ecc.), nonché in caso di trasporto e di conservazione dello stesso, avere sempre cura di portare in posizione media il commutatore per la reversibilità. In difetto, sussisterà il pericolo di lesioni in caso di azionamento accidentale dell'interruttore di avvio/di arresto.



**Proteggere l'elettrotensile dal calore, p. es. anche dall'irradiazione solare continuo, dal fuoco, dall'acqua e dall'umidità.** Esiste pericolo di esplosione.

In caso di difetto e di uso improprio della batteria ricaricabile vi è il pericolo di una fuoriuscita di vapori. Far entrare aria fresca e farsi visitare da un medico in caso di disturbi. I vapori possono irritare le vie respiratorie.

### Indicazioni di sicurezza per caricabatteria

**Custodire il caricabatteria al riparo dalla pioggia o dall'umidità.** L'eventuale infiltrazione di acqua in un caricabatteria va ad aumentare il rischio d'insorgenza di scosse elettriche.

Non caricare batterie di altra fabbricazione. Il caricabatteria è idoneo esclusivamente per operazioni di ricarica di batterie STAYER agli ioni di litio con tensioni indicate sotto dati tecnici. In caso contrario si viene a creare il pericolo di incendio e di esplosione.

**Avere cura di mantenere il caricabatteria sempre pulito. Attraverso accumuli di sporcizia si crea il pericolo di una scossa elettrica. Prima di ogni impiego controllare il caricabatteria, il cavo e la spina. Non utilizzare il caricabatteria in caso doveste riscontrare dei danni. Non aprire mai personalmente il caricabatteria e farlo riparare soltanto da personale qualificato e soltanto con pezzi di ricambio originali.** In caso di caricabatterie per batterie, cavi e spine danneggiate si aumenta il pericolo di una scossa elettrica.

**Non utilizzare il caricabatteria su basi facilmente infiammabili (p. es. carta, tessuti ecc.) oppure in ambienti infiammabili.** Per via del riscaldamento del caricabatteria che si ha durante la fase di ricarica si viene a creare il pericolo di incendio.

## 2\_ISTRUZIONI DI USO

### STRUMENTO DI POSIZIONAMENTO



**Leggere tutte le avvertenze di pericolo e le istruzioni operative. In caso di mancato rispetto delle avvertenze di pericolo e delle istruzioni operative si potrà creare il pericolo di scosse elettriche, incendi e/o incidenti gravi.**

### MONTAGGIO (FIG. B)

Prima di effettuare lavori all'elettrotensile (ad es. lavori di manutenzione, cambio d'utensile, ecc.), nonché in caso di trasporto e di conservazione dello stesso, avere sempre cura di portare in posizione media il commutatore per la reversibilità.

In difetto, sussisterà il pericolo di lesioni in caso di azionamento accidentale dell'interruttore di avvio/ di arresto.

### Caricare la batteria

Non utilizzare mai un altro tipo di caricabatteria. Il caricabatteria fornito in dotazione è adattato alla batteria ricaricabile agli ioni di litio di cui è dotato l'elettrotensile.

Osservare la tensione di rete! La tensione della rete deve corrispondere a quella indicata sulla stazione di ricarica.

Stazioni di ricarica previste per l'uso con 230 V possono essere azionate anche a 220 V.



La batteria ricaricabile viene fornita parzialmente carica. Per garantire l'intera potenza della batteria ricaricabile, prima del primo impiego ricaricare completamente la batteria ricaricabile nella stazione di ricarica.

La batteria ricaricabile a ioni di litio può essere ricaricata in qualsiasi momento senza ridurne la durata. Un'interruzione dell'operazione di ricarica non danneggia la batteria ricaricabile.

In caso di batteria scarica l'elettrotensile si spegne attraverso un interruttore automatico: Il portautensile od accessorio non si muove più.



Dopo la disattivazione autoataca dell'elettrotensile non continuare a premere l'interruttore di avvio/arresto. La batteria ricaricabile potrebbe subire dei danni.

La batteria ricaricabile è dotata di un sensore NTC per il controllo della temperatura che permette operazioni di ricarica solo entro un campo di temperatura tra 0 °C e 45 °C. In questo modo si permette di raggiungere una lunga durata della batteria.

L'operazione di carica inizia non appena la spina di rete del caricabatteria viene inserita nella presa e la spina di ricarica 17 viene inserita nella presa 16 sul lato inferiore dell'impugnatura.

L'indicatore dello stato di carica della batteria 5 indica il progresso della carica. Durante l'operazione di ricarica l'indicatore lampeggia verde. Quando l'indicatore dello stato di carica della batteria 5 è illuminato costantemente verde, la batteria ricaricabile è caricata completamente.

Durante l'operazione di ricarica l'impugnatura dell'elettrotensile si riscalda. Ciò è normale. In caso di pause maggiori, si consiglia di staccare il caricabatteria dalla rete di alimentazione.

Durante l'operazione di ricarica l'elettrotensile non può essere utilizzato, lo stesso non è difettoso se durante l'operazione di ricarica non funziona.

Proteggere dall'acqua la stazione di ricarica! Si prega di attenersi alle indicazioni relative allo smaltimento.

#### **Aspirazione polvere/aspirazione trucioli**

Polveri e materiali come vernici contenenti piombo, alcuni tipi di legname, minerali e metalli possono essere dannosi per la salute. Il contatto oppure l'inalazione delle polveri possono causare reazioni allergiche e/o malattie delle vie respiratorie dell'operatore oppure delle persone che si trovano nelle vicinanze.

Determinate polveri come polvere da legname di faggio o di quercia sono considerate cancerogene, in modo particolare insieme ad additivi per il trattamento del legname (cromato, protezione per legno). Materiale contenente amianto deve essere lavorato esclusivamente da personale specializzato.

– Provvedere per una buona aerazione del posto di lavoro.

– Si consiglia di portare una mascherina protettiva con classe di filtraggio P2.

Osservare le norme in vigore nel Vostro paese per i materiali da lavorare.

## **ACCENSIONE ELETTRICA (FIG. D)**

### **Indicatore dello stato di carica della batteria**

L'indicatore di stato in carica, è costituito da due LED:

LED	Capacidad
Spia luminosa permanente verde	Viene visualizzato quando la batteria è carica.
Spia luminosa permanente rossa	Viene visualizzato quando la batteria è in carica.

### **Protezione termosensibile contro sovraccarichi**

In caso di uso corretto non è possibile sottoporre l'elettrotensile a carico eccessivo. In caso di carico eccessivo oppure di superamento della temperatura ammessa della batteria ricaricabile pari a 70 °C il sistema elettronico spegne l'elettrotensile fino a quando non avrà di nuovo raggiunto il campo di temperatura ottimale per l'esercizio.

Inoltre in caso di sovraccarico, l'indicatore dello stato di carica della batteria 5 lampeggia contemporaneamente verde e rosso fino a quando viene rilasciato l'interruttore di avvio/arresto 9.

## **DESCRIZIONE ILLUSTRADA**

- 1 Portautensile SDS-PLUS
- 2 Protezione antipolvere
- 3 Mandrino di serraggio
- 4 Selettore «foratura/foratura a martello»
- 5 Indicatore dello stato di carica della batteria
- 6 Visualizzazione della direzione di marcia, rotazione destrorsa \*
- 7 Visualizzazione della direzione di marcia, rotazione sinistrorsa \*
- 8 Commutatore del senso di rotazione
- 9 Interruttore di avvio/arresto
- 10 Portabit universale\*
- 11 Bit cacciavite\*
- 12 Bit per avvitatore con arresto a sfera\*

- 13 Punta con gambo esagonale\*
- 14 Punta con portautensile SDS-PLUS\*
- 15 Impugnatura (superficie di presa isolata)
- 16 Presa per la spina di ricarica
- 17 Spina di ricarica

\*L'accessorio illustrato oppure descritto non è compreso nel volume di fornitura standard. L'accessorio completo è contenuto nel nostro programma accessori.

## 4 ISTRUZIONI DI FUNZIONAMENTO

### IL POSIZIONAMENTO E TEST

#### Regolazione del modo operativo

Con il selettore «foratura/foratura a martello» 4 scegliere il modo operativo dell'elettrotensile.



**Modificare il modo operativo solo quando l'elettrotensile è spento! In caso contrario l'elettrotensile può subire dei danni.**

Per cambiare il modo operativo ruotare il selettore «foratura/foratura a martello» 4 sulla posizione desiderata.



Posizione per forature battenti nel calcestruzzo oppure materiale pietroso



Posizione per forature non battenti nel legno, nel metallo, nella ceramica e nella plastica nonché per l'avvitamento

#### Impostazione del senso di rotazione (vedi figura C)

**Azionare il commutatore del senso di rotazione 8 soltanto quando l'elettrotensile si trova in posizione di fermo.**

Con il commutatore del senso di rotazione 8 è possibile modificare il senso di rotazione dell'elettrotensile. Comunque, ciò non è possibile quando l'interruttore di avvio/arresto 9 è premuto.

**Rotazione destrorsa:** Per forare ed avvitare viti premere il commutatore del senso di rotazione 8 verso sinistra fino all'arresto.

**Rotazione sinistrorsa:** Per allentare oppure svitare viti e dadi, premere il commutatore del senso di rotazione 8 verso destra fino all'arresto.

#### Accendere/spegnere

Per accendere l'elettrotensile premere l'interruttore di avvio/arresto 9 e tenerlo premuto.

Per spegnere l'elettrotensile rilasciare di nuovo l'interruttore di avvio/arresto 9.

In caso di temperature basse, l'elettrotensile raggiunge solo dopo un certo tempo la potenza battente/potenza di percussione completa.

#### Regolazione del numero di giri/numero di colpi

È possibile regolare a variazione continua la velocità/frequenza di colpi dell'elettrotensile in funzione operando con la pressione che si esercita sull'interruttore avvio/arresto 9.

Esercitando una leggera pressione sull'interruttore di avvio/arresto 9 si ha una riduzione della velocità/numero frequenza colpi. Aumentando la pressione si aumenta la velocità/numero frequenza colpi.

### ISTRUZIONI GENERALI PER L'USO

Per la foratura a martello è necessaria una punta per foratura battente SDS-PLUS.

Per forature non battenti nel legno, metallo, ceramica e materiali sintetici è possibile utilizzare una punta per foratura non a percussione SDS-PLUS adatta oppure un accessorio con gambo esagonale.

Per avvitare utilizzare esclusivamente bit per avvitatore con arresto a sfera 12. Altri bit per avvitatore 11 possono essere inseriti tramite un portabit universale con arresto a sfera 10.

Una scelta di utensili adatti è riportata sulla vista generale degli accessori alla fine delle presenti istruzioni per l'uso.



**Applicare l'elettrotensile sul dado/vite solo quando è spento. Utensili accessori in rotazione possono scivolare.**

### CAMBIO UTENSILE



Con il portautensile SDS-PLUS è possibile cambiare l'accessorio in modo facile e comodo senza l'impiego di ulteriori utensili.

L'accessorio SDS-PLUS è in funzione del sistema spostabile liberamente. In questo modo, in caso di funzionamento a vuoto si verifica un'oscillazione radiale.

Questo non ha alcuna influenza sulla precisione del foro in quanto la punta si autocentra durante la foratura.

Il portautensile SDS-PLUS può alloggiare anche diversi tipi di punte con gambo esagonale. Indicazioni a riguardo sono riportate sulla pagina degli accessori alla fine delle presenti istruzioni.

La protezione antipolvere 2 ha la funzione di impedire in larga misura che la polvere provocata forando possa arrivare a penetrare nel mandrino portautensile durante la fase di funzionamento. Applicando l'accessorio, attenzione a non danneggiare la protezione antipolvere 2.



**Una protezione antipolvere danneggiata deve essere sostituita immediatamente. Si consiglia di affidare l'operazione ad un Centro di Assistenza Clienti.**

### Inserimento dell'accessorio SDS-PLUS

Pulire il gambo dell'utensile accessorio ed applicarvi un leggero strato di grasso.

Applicare l'accessorio nel mandrino portautensile ruotandolo fino a farlo arrivare a bloccarsi automaticamente.

Controllare il bloccaggio tirando l'accessorio.

### Rimozione dell'accessorio SDS-PLUS

Spingere il mandrino di serraggio 3 all'indietro ed estrarre l'accessorio.

## 5. ISTRUZIONI DI MANUTENZIONE ED ASSISTENZA



Per poter garantire buone e sicure operazioni di lavoro, tenere sempre puliti l'elettrotensile e le prese di ventilazione.



**Prima di effettuare lavori all'elettrotensile (ad es. lavori di manutenzione, cambio d'utensile, ecc.), nonché in caso di trasporto e di conservazione dello stesso, avere sempre cura di portare in posizione media il commutatore per la reversibilità.**

In difetto, sussisterà il pericolo di lesioni in caso di azionamento accidentale dell'interruttore di avvio/di arresto.



**Una protezione antipolvere danneggiata deve essere sostituita immediatamente. Si consiglia di affidare l'operazione ad un Centro di Assistenza Clienti.**

### PULIZIA

Se la batteria ricaricabile non dovesse più funzionare, rivolgersi ad un Centro per il Servizio Clienti elettrotensili **STAYER** autorizzato.

Se nonostante gli accurati procedimenti di produzione e di controllo l'elettrotensile dovesse guastarsi, la riparazione va fatta effettuare da un punto di assistenza autorizzato per gli elettrotensili **STAYER**.

In caso di richieste o di ordinazione di pezzi di ricambio, comunicare sempre il codice prodotto a 10 cifre riportato sulla targhetta di fabbricazione dell'elettrotensile!

### SERVIZIO DI RIPARAZIONE

Il servizio di assistenza risponde alle Vostre domande relative alla riparazione ed alla manutenzione del Vostro prodotto nonché concernenti le parti di ricambio.

Disegni in vista esplosa ed informazioni relative alle parti di ricambio sono consultabili anche sul sito: [info@grupostayer.com](mailto:info@grupostayer.com)

Il nostro team di consulenti tecnici saranno lieti di guidare per l'attuazione di acquisizione, e la regolazione di prodotti e accessori.

## GARANZIA

### Carta di garanzia

Tra i documenti che formano parte della presente attrezzatura troverà la carta della garanzia.

Dovrà riempire completamente la carta della garanzia applicando alla medesima la copia del ticket d'acquisto o la fattura e consegnarla al suo rivenditore a cambio della corrispondente ricevuta di ritorno.

**¡Nota!** Se mancasse questa tessera, la chiedi immediatamente al suo rivenditore.

La garanzia si limita unicamente ai difetti di fabbricazione o di meccanizzato e cessa quando i pezzi siano stati smontati, manipolati o riparati fuori dalla fabbrica.

## SMALTIMENTO E RICICLAGGIO

### Smaltimento

Avviare ad un riciclaggio rispettoso dell'ambiente pistola a spruzzo, unità elettrica, accessori ed imballaggi scartati.

### Solo per i Paesi della CE:

### Non gettare elettrotensili dismessi tra i rifiuti domestici!



Conformemente alla norma della direttiva CE 2002/96 sui rifiuti di apparecchiature elettriche ed elettroniche (RAEE) ed all'attuazione del recepimento nel diritto nazionale, gli elettrotensili diventati inservibili devono essere raccolti separatamente ed essere inviati ad una riutilizzazione ecologica.

### Con ogni riserva di modifiche tecniche.

### Batterie ricaricabili/Batterie:



Non gettare le batterie ricaricabili/batterie tra i rifiuti domestici, nel fuoco o nell'acqua.

Le batterie ricaricabili / batterie, possibilmente scariche, devono essere raccolte, riciclate oppure smaltite rispettando rigorosamente la protezione dell'ambiente.

### Solo per i Paesi della CE:

Ogni tipo di batteria difettosa oppure esaurita deve essere riciclata secondo la direttiva 2006/66/CE.

Le batterie ricaricabili/le batterie non funzionanti potranno essere consegnate direttamente presso **STAYER**.













Per estrarre la batteria ricaricabile dall'elettrotensile, premere l'interruttore di avvio/arresto 9 fino al momento in cui la batteria ricaricabile si sarà scaricata completamente.

Svitare completamente le viti della carcassa e togliere il rivestimento portante a guscio.

Staccare i collegamenti alla batteria ricaricabile ed estrarre la batteria ricaricabile.

## 6\_NORMATIVE

### CARACTERÍSTICAS TÉCNICAS

-  = Potenza nominale di ingresso
-  = Velocità di carico
-  = Percussion
-  = Energia a percussione
-  = Massimo di foratura, acciaio
-  = Massimo di foratura, pietra
-  = Massimo di foratura, legno
-  = Peso
-  = Capacità della batteria
-  = Tempo di ricarica batteria
-  = Livello di potenza sonora WA
-  = Livello di pressione sonora P
-  = Vibration

Le caratteristiche si riferiscono a tensioni nominali [U] 230/240 V ~ 50/60 Hz - 110/120 V ~ 60 Hz. In caso di tensioni minori ed in caso di modelli speciali a seconda dei Paesi, le caratteristiche riportate possono essere divergenti. Si prega di tenere presente il codice prodotto applicato sulla targhetta di costruzione del Vostro elettrotensile. Le descrizioni commerciali di singoli elettrotensili possono variare.

#### Informazioni sul rumore e vibrazioni

valori del rumore e delle vibrazioni sono stati rilevati secondo la norma EN 60745.

Il livello di pressione acustica stimato Adella macchina ammonta a dB(A): livello di rumorosità 78 dB(A); livello di potenza acustica 89 dB(A). Incertezza della misura K=3 dB.



#### Usare la protezione acustica!

Valori totali delle oscillazioni (somma di vettori in tre direzioni) misurati conformemente alla norma EN 60745:

Foratura a martello nel calcestruzzo:  
Valore di emissione dell'oscillazione a =20 m/s<sup>2</sup>,  
Incertezza della h misura K=1,5 m/s<sup>2</sup>,

Foratura nel metallo:  
Valore di emissione dell'oscillazione a =4,0 m/s<sup>2</sup>,  
Incertezza della h misura K=1,5 m/s<sup>2</sup>,

Avvitatura:  
Valore di emissione dell'oscillazione a =2,5 m/s<sup>2</sup>,  
Incertezza della h misura K=1,5 m/s<sup>2</sup>.

Il livello di vibrazioni indicato nelle presenti istruzioni è stato rilevato seguendo una procedura di misurazione conforme alla norma EN 60745 e può essere utilizzato per confrontare gli elettrotensili. Lo stesso è idoneo anche per una valutazione temporanea della sollecitazione da vibrazioni.

Il livello di vibrazioni indicato rappresenta gli impieghi principali dell'elettrotensile. Qualora l'elettrotensile venisse utilizzato tuttavia per altri impieghi, con accessori differenti oppure con manutenzione insufficiente, il livello di vibrazioni può differire.

Questo può aumentare sensibilmente la sollecitazione da vibrazioni per l'intero periodo di tempo operativo.

Per una valutazione precisa della sollecitazione da vibrazioni bisognerebbe considerare anche i tempi in cui l'apparecchio è spento oppure è acceso ma non è utilizzato effettivamente.

Questo può ridurre chiaramente la sollecitazione da vibrazioni per l'intero periodo operativo.

Adottare misure di sicurezza supplementari per la protezione dell'operatore dall'effetto delle vibrazioni come p.es.: manutenzione dell'elettrotensile e degli accessori, mani calde, organizzazione dello svolgimento del lavoro.

### DICHIARAZIONE DI CONFORMITÀ CE

Il sottoscritto:

STAYER IBERICA, S.A.

Con indirizzo a:

Calle Sierra de Cazorla, 7  
Área Empresarial Andalucía - Sector 1  
28320 PINTO (MADRID)  
Tel.: +34 902 91 86 81

Noi dichiariamo sotto la nostra unica e sola responsabilità che questo prodotto si trova in conformità con le norme o i documenti normalizzati seguenti:

EN 60745 in conformità con i regolamenti 2004/108/CE, 2006/95/CE, 2006/42/CE

Ramiro de la Fuente  
Direttore generale



**CE**  **R0HS**

Gennaio 2020

This manual is consistent with the date of manufacture of your machine, you will find information on the technical data of the machine acquired manual check for updates of our machines on the website:  
[www.grupostayer.com](http://www.grupostayer.com)

## 1\_INSTRUCCIONES ESPECIFICAS DE SEGURIDAD

**Wear hearing protection.** Exposure to noise can cause hearing loss.

**Hold power tool by insulated gripping surfaces, when performing an operation where the cutting accessory or fastener may contact hidden wiring.** Cutting accessory and fasteners contacting a “live” wire may make exposed metal parts of the power tool “live” and could give the operator an electric shock.

**Use appropriate detectors to determine if utility lines are hidden in the work area or call the local utility company for assistance.** Contact with electric lines can lead to fire and electric shock. Damaging a gas line can lead to explosion. Penetrating a water line causes property damage or may cause an electric shock.

**Switch off the power tool immediately when the tool insert jams. Be prepared for high reaction torque that can cause kickback.** The tool insert jams when:

- the power tool is subject to overload or
  - it becomes wedged in the workpiece.
- Secure the workpiece. A workpiece clamped with clamping devices or in a vice is held more secure than by hand.

**Keep your workplace clean.** Blends of materials are particularly dangerous. Dust from light alloys can burn or explode.

**Always wait until the machine has come to a complete stop before placing it down.** The tool insert can jam and lead to loss of control over the power tool.

**Before any work on the machine (e. g., maintenance, tool change, etc.) as well as during transport and storage, set the rotational direction switch to the centre position.** Unintentional actuation of the On/Off switch can lead to injuries.



**Protect the power tool against heat, e. g., against continuous intense sunlight, fire, water, and moisture. Danger of explosion.**

**In case of damage and improper use of the battery, vapours may be emitted. Provide for fresh air and seek medical help in case of complaints.** The vapours can irritate the respiratory system.

**Safety Warnings for battery chargers**  
**Keep the battery charger away from rain or moisture.** Penetration of water in the battery charger increases the risk of an electric shock.

**Do not charge other batteries.** The battery charger is suitable only for charging **STAYER** lithium ion batteries within the listed voltage range. Otherwise there is danger of fire and explosion.

**Keep the battery charger clean.** Contamination can lead to danger of an electric shock.

**Before each use, check the battery charger, cable and plug. If damage is detected, do not use the battery charger. Never open the battery charger yourself. Have repairs performed only by a qualified technician and only using original spare parts.** Damaged battery chargers, cables and plugs increase the risk of an electric shock.

**Do not operate the battery charger on easily inflammable surfaces (e. g., paper, textiles, etc.) or surroundings.** The heating of the battery charger during the charging process can pose a fire hazard.

**Children should be supervised to ensure that they do not play with the battery charger.**

## 2\_INSTRUCTIONS FOR USE

### PLACEMENT TOOL



**Read all safety warnings and all instructions.**

Failure to follow the warnings and instructions may result in electric shock, fire and/or serious injury.

### ASSEMBLY (FIG. B)

**Before any work on the machine (e. g., maintenance, tool change, etc.) as well as during transport and storage, set the rotational direction switch to the centre position.**

Unintentional actuation of the On/Off switch can lead to injuries.

#### Battery Charging

**Do not use other battery chargers.** The supplied battery charger is designed for the Lithium-Ion battery in your machine.

**Observe the mains voltage!** The voltage of the power supply must correspond with the data given on the nameplate of the battery charger. Battery chargers marked with 230 V can also be operated with 220 V.



**The battery is supplied partially charged. To ensure full capacity of the battery, completely charge the battery in the battery charger before using your power tool for the first time.**

The lithium-ion battery can be charged at any time without reducing its service life. Interrupting the charging procedure does not damage the battery. When the battery is empty, the machine is switched off by means of a protective circuit: The inserted tool no longer rotates.

**Do not continue to press the On/Off switch after the machine has been automatically switched off. The battery can be damaged.**



The battery is equipped with a NTC temperature control which allows charging only within a temperature range of between 0 °C and 45 °C. A long battery service life is achieved in this manner.

The charging procedure begins as soon as the mains plug of the battery charger is plugged into a socket outlet and the charge connector 17 is plugged into the socket 16 on the bottom of the handle.

The battery charge-control indicator 5 indicates the charging progress. During the charging process, the indicator flashes green. When the battery charge-control indicator 5 lights up green continuously, the battery is fully charged.

During the charging procedure, the handle of the machine warms up. This is normal. Disconnect the battery charger from the mains supply when not using it for longer periods.

The power tool cannot be used during the charge procedure; it is not defective when inoperative during the charging procedure.

#### Protect the battery charger against moisture!

Observe the notes for disposal.

#### Dust/Chip Extraction

Dusts from materials such as lead-containing coatings, some wood types, minerals and metal can be harmful to one's health. Touching or breathing-in the dusts can cause allergic reactions and/or lead to respiratory infections of the user or bystanders.

Certain dusts, such as oak or beech dust, are considered as carcinogenic, especially in connection with wood-treatment additives (chromate, wood preservative).

Materials containing asbestos may only be worked by specialists.

– Provide for good ventilation of the working place.

– It is recommended to wear a P2 filterclass respirator.

Observe the relevant regulations in your country for the materials to be worked.

### ELECTRICAL CONNECTION (FIG. D)

#### Battery Charge-control Indication

The status indicator on charger, consists of two LEDs:

LED	Capacity
Continuous lighting, green	Displayed when the battery is charged.
Continuous lighting, red	Displayed when the battery is being charged.

#### Temperature Dependent Overload Protection

When using as intended for, the power tool cannot be subject to overload. When the load is too high or the allowable battery temperature of 70 °C is exceeded, the electronic control switches off the power tool until the temperature is in the optimum temperature range again.

Additionally, the battery charge-control indicator 5 flashes green and red at the same time until the On/Off switch 9 is released.

### ILLUSTRATED DESCRIPTION

- 1 SDS-PLUS tool holder
- 2 Dust protection cap
- 3 Locking sleeve
- 4 Selector switch for drilling/hammer drilling
- 5 Battery charge-control indicator
- 6 Indicator for right rotation\*
- 7 Indicator for left rotation\*
- 8 Rotational direction switch
- 9 On/Off switch
- 10 Universal bit holder\*
- 11 Screwdriver bit\*
- 12 Screwdriver bit with ball catch\*
- 13 Drill bit with hexagon shank\*
- 14 Drill bit with SDS-PLUS tool holder\*
- 15 Handle (insulated gripping surface)
- 16 Socket for charge connector
- 17 Charge connector

\*Accessories shown or described are not part of the standard delivery scope of the product. A complete overview of accessories can be found in our accessories program.

## 4\_OPERATING INSTRUCTIONS

### PLACEMENT AND TESTING

#### Setting the Operating Mode

With the selector switch for drilling/hammer drilling 4, the operating mode of the machine is selected.



**Change the operating mode only when the machine is switched off! Otherwise, the machine can be damaged.**



To change the operating mode, turn the selector switch for “drilling/hammer drilling” 4 to the requested position.



Position for hammer drilling in concrete or stone



Position for drilling without impact in wood, metal, ceramic and plastic as well as for screwdriving.

### Reversing the Rotational Direction (see figure C)

**Actuate the rotational direction switch 8 only when the machine is at a standstill.**

The rotational direction switch 8 is used to reverse the rotational direction of the machine. However, this is not possible with the On/Off switch 9 actuated.

**Right Rotation:** For drilling and driving in screws, push the rotational direction switch 8 left to the stop.

**Left Rotation:** For loosening and unscrewing screws and nuts, press the rotational direction switch 8 through to the right stop.

### Switching On and Off

To start the machine, press the On/Off switch 9 and keep it pressed.

To switch off the machine, release the On/Off switch 9.

For low temperatures, the power tool reaches the full hammer/impact capacity only after a certain time.

### Setting the Speed/Impact Rate

The speed/impact rate of the switched on power tool can be variably adjusted, depending on how far the On/Off switch 9 is pressed.

Light pressure on the On/Off switch 9 results in low speed/impact rate. Further pressure on the switch increases the speed/impact rate.

## GENERAL INSTRUCTIONS FOR USE

For hammer drilling, SDS-PLUS tools are required. For drilling without impact in wood, metal, ceramic and plastic, a suitable SDS-PLUS tool or an application tool with hexagon shank can be used.

For screwdriving, use only screwdriver bits with ball catch 12. Other screwdriver bits 11 can be inserted via a universal bit holder with ball catch 10.

A selection of suitable application tools can be found in the Accessories Overview at the end of these instructions.



**Apply the power tool to the screw/nut only when it is switched off. Rotating tool inserts can slip off.**

## TOOL CHANGE



The SDS-PLUS tool holder allows for simple and convenient changing of drilling tools without the use of additional tools.

Due to their working principle, SDS-PLUS drilling tools move freely. This results in radial runout at no-load. However, this has no effect on the accuracy of the drill hole, as the drill bit centres itself during drilling.

The SDS-PLUS tool holder can also accommodate different drill-bit types with hexagon shank. For more information, see the accessories page at the end of these operating instructions.

The dust protection cap 2 largely prevents the entry of drilling dust into the tool holder during operation. When inserting the tool, take care that the dust protection cap 2 is not damaged.



**A damaged dust protection cap should be changed immediately. We recommend having this carried out by an after-sales service.**

### Inserting SDS-PLUS Drilling Tools

Clean and lightly grease the shank end of the tool.

Insert the tool in a twisting manner into the tool holder until it latches itself.

Check the latching by pulling the tool.

### Removing SDS-PLUS Drilling Tools

Push back the locking sleeve 3 and remove the tool.

## 5\_MAINTENANCE AND SERVICE INSTRUCTIONS



**For safe and proper working, always keep the machine and ventilation slots clean.**



**Before any work on the machine (e. g., maintenance, tool change, etc.) as well as during transport and storage, set the rotational direction switch to the centre position. Unintentional actuation of the On/Off switch can lead to injuries.**



**A damaged dust protection cap should be changed immediately. We recommend having this carried out by an after-sales service.**

## CLEANING

When the battery is no longer operative, please refer to an authorised after-sales service agent for STAYER power tools.

If the machine should fail despite the care taken in manufacturing and testing procedures, repair should be carried out by an after-sales service centre for STAYER power tools.

In all correspondence and spare parts order, please always include the 10-digit article number given on the type plate of the machine.

## REPAIR SERVICE

Our after-sales service responds to your questions concerning maintenance and repair of your product as well as spare parts. Exploded views and information on spare parts can also be found under:  
**info@grupostayer.com**

Our customer consultants answer your questions concerning best buy, application and adjustment of products and accessories.

## WARRANTY

### Warranty card

Included in the documentation that accompanies this equipment, you should find the warranty card. You should fill out the card completely and return to vendor with a copy of purchasing receipt or invoice and you should receive a receipt.

Note: If you cannot find the warranty card within the documentation, you must ask for it through your supplier.

The warranty is limited only to manufacturing defects and expire if pieces have been removed or manipulated or repaired other than the manufacturer.

## DISPOSAL AND RECYCLING

The machine, accessories and packaging should be sorted for environmental-friendly recycling.

### Only for EC countries:

**Do not dispose of power tools into household waste!**



According to the European Guideline 2002/96/EC for Waste Electrical and Electronic Equipment and its implementation into national right, power tools that are no longer usable must be collected separately and disposed of in an environmentally correct manner.

**Subject to change without notice.**

### Battery packs/batteries:



Do not dispose of battery packs/batteries into household waste, fire or water. Battery packs/batteries should, if possible, be discharged, collected, recycled or disposed of in an environmental-friendly manner.

### Only for EC countries:











Defective or dead out battery packs/batteries must be recycled according to the guideline 2006/66/EC.

Batteries no longer suitable for use can be directly returned at **STAYER**.

When removing the battery from the machine, actuate the On/Off switch 9 until the battery is completely discharged. Unscrew the screw in the casing and take off the casing shell. Disconnect the connections on the battery and remove the battery.

## 6 REGULATIONS

### TECHNICAL DATA

-  = Rated power input
-  = Load speed
-  = Percussion
-  = Percussive energy
-  = Maximum drilling, steel
-  = Maximum drilling, stone
-  = Maximum drilling, wood
-  = Weight
-  = Battery Capacity
-  = Battery charging time
- $L_{wa}$  = Sound power level
- $L_{pA}$  = Sound pressure level
-  = Vibration

The values given are valid for nominal voltages [U] 230/240 V ~ 50/60 Hz - 110/120 V ~ 60Hz. For lower voltage and models for specific countries, these values can vary. Please observe the article number on the type plate of your machine. The trade names of the individual machines may vary.

### Noise/Vibration Information

Measured sound values determined according to EN 60745.

Typically the A-weighted noise levels of the product are: Sound pressure level 78 dB(A); Sound power level 89 dB(A). Uncertainty K=3 dB.



**Wear hearing protection!**

Vibration total values (triax vector sum) determined according to EN 60745:

Hammer drilling into concrete: Vibration emission value  $a = 20 \text{ h m/s}^2$ , Uncertainty  $K=1.5 \text{ m/s}^2$ ,  
Drilling into metal: Vibration emission value  $a = 4.0 \text{ m/s}^2$ ,  
Uncertainty  $K=1.5 \text{ m/s}^2$ ,

Screwdriving: Vibration emission value  $a = 2.5 \text{ m/s}^2$ ,  
Uncertainty  $h K=1.5 \text{ m/s}^2$ .

The vibration emission level given in this information sheet has been measured in accordance with a standardised test given in EN 60745 and may be used to compare one tool with another. It may be used for a preliminary assessment of exposure.

The declared vibration emission level represents the main applications of the tool. However if the tool is used for different applications, with different accessories or poorly maintained, the vibration emission may differ. This may significantly increase the exposure level over the total working period.

An estimation of the level of exposure to vibration should also take into account the times when the tool is switched off or when it is running but not actually doing the job. This may significantly reduce the exposure level over the total working period.

Identify additional safety measures to protect the operator from the effects of vibration such as: maintain the tool and the accessories, keep the hands warm, organisation of work patterns.

### EU DECLARATION OF CONFORMITY

The undersigned:

STAYER IBERICA, S.A.

With address at:

Calle Sierra de Cazorra, 7  
Área Empresarial Andalucía - Sector 1  
28320 PINTO (MADRID)  
Tel.: +34 902 91 86 81

We declare under our sole responsibility that this product is in conformity with the following standards or standardized documents: EN 60745 according to EU Regulations 2004/108/CE, 2006/95/CE, 2006/42/CE

Ramiro de la Fuente  
Director Manager



**CE**  **RoHS**

January 2020



# STAYER

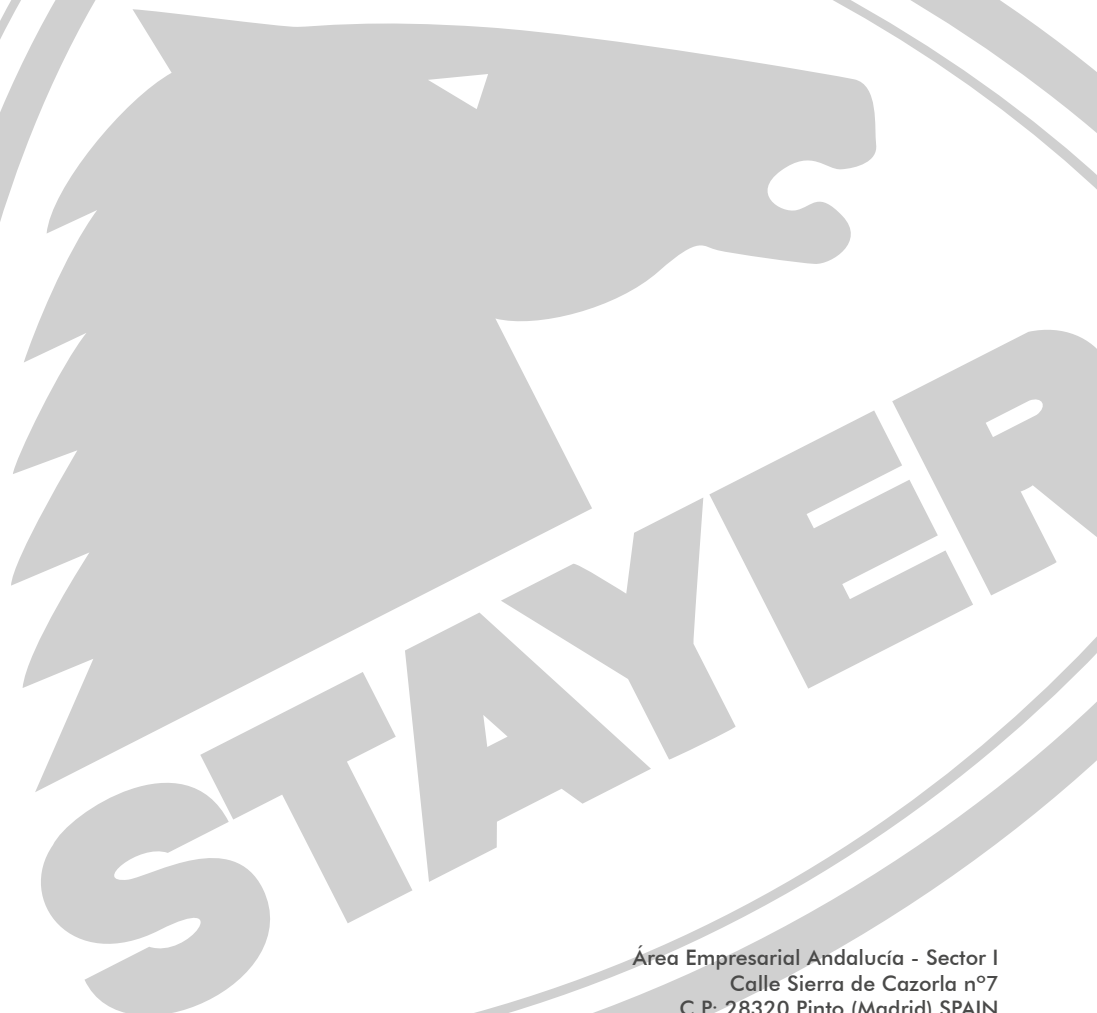

Área Empresarial Andalucía - Sector I  
Calle Sierra de Cazorla nº7  
C.P: 28320 Pinto (Madrid) SPAIN  
info@grupostayer.com

[www.grupostayer.com](http://www.grupostayer.com)

