

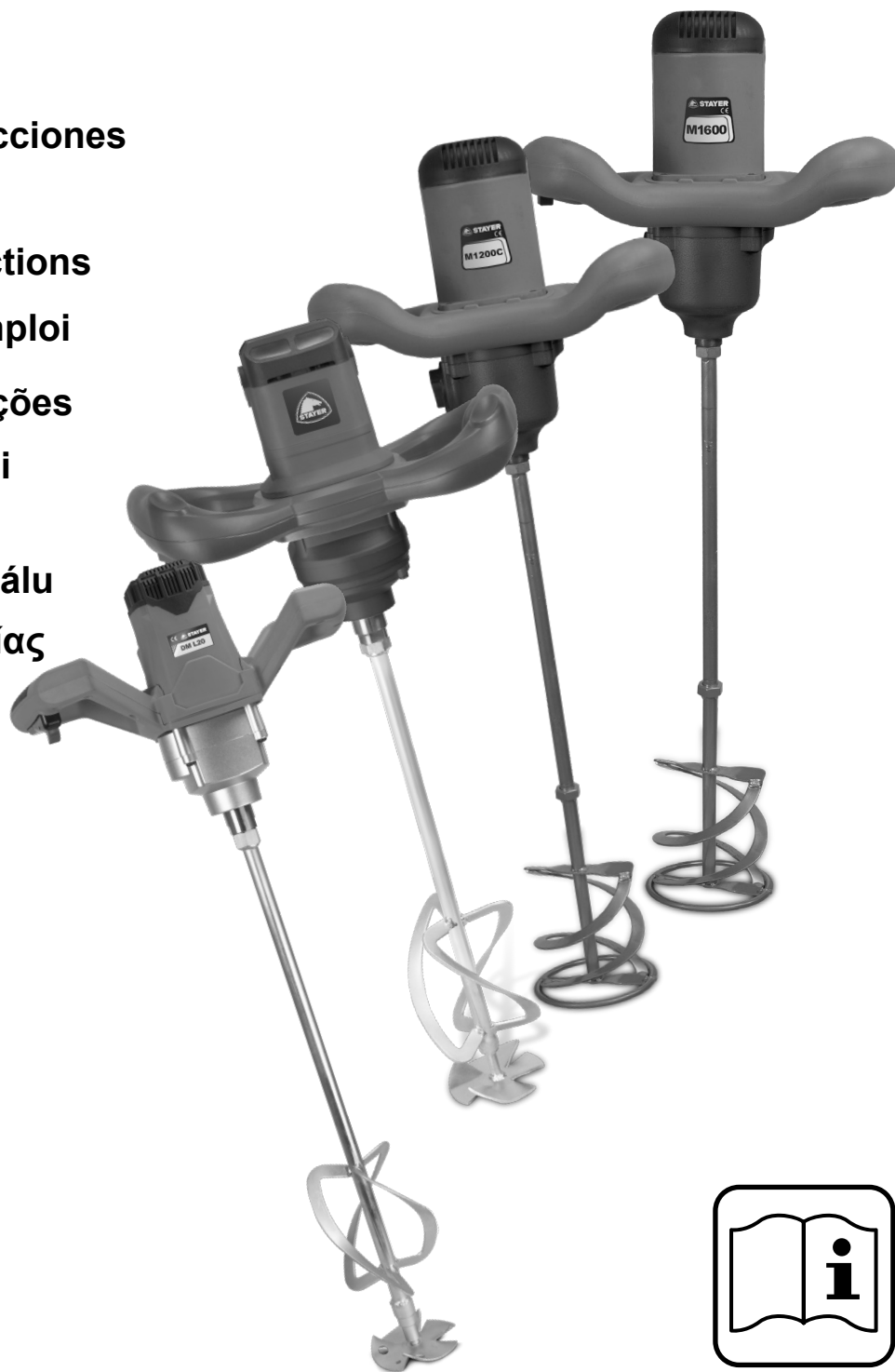

STAYER

- ES** Manual de instrucciones
- IT** Istruzioni d'uso
- GB** Operating instructions
- FR** Instructions d'emploi
- P** Manual de instruções
- PL** Instrukcja obsługi
- CZ** Návod k použití
– překlad z originálu
- EL** Οδηγίες λειτουργίας



DM1450
M1100B/BK
M1100C/CK
M1200C/CK
M1600/K
DM L20

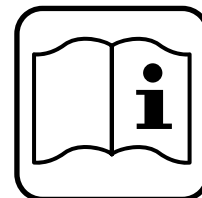

Área Empresarial Andalucía - Sector 1
C/ Sierra de Cazorla, 7
28320 - Pinto (Madrid) SPAIN
Email: sales@grupostayer.com
Email: info@grupostayer.com

www.grupostayer.com

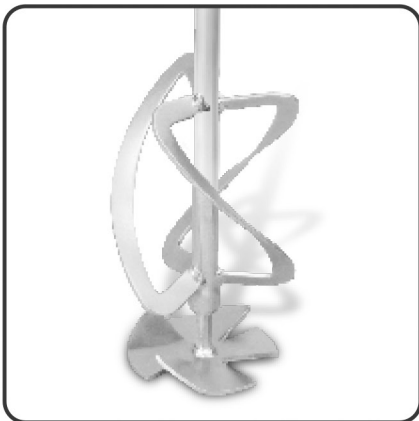
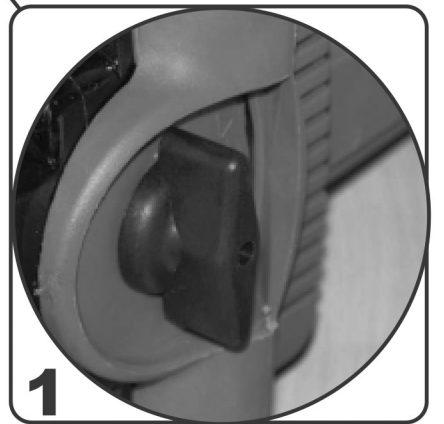
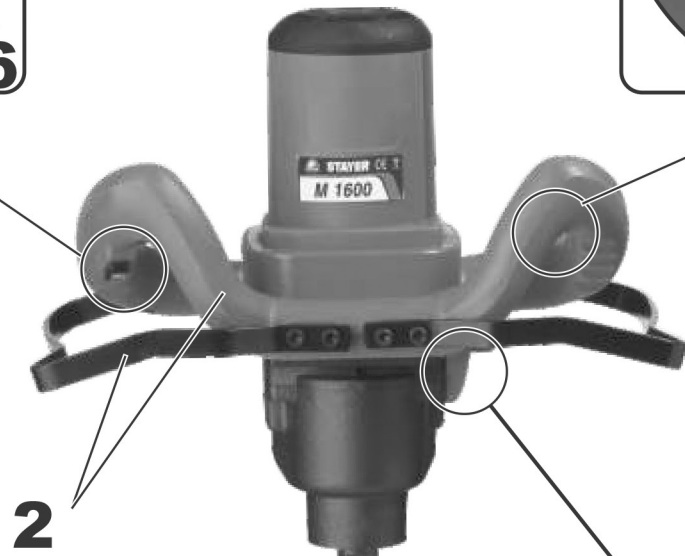
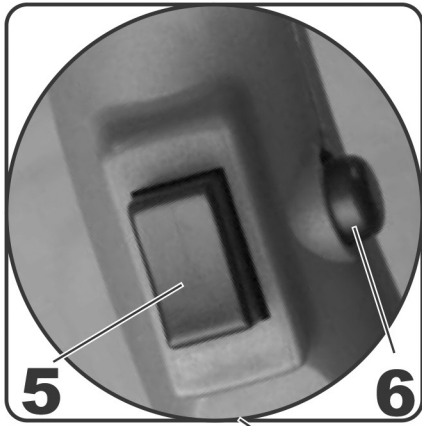



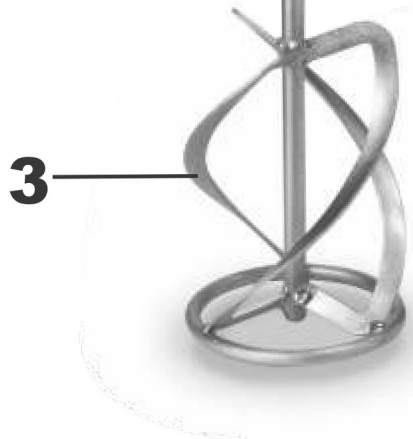







Mod. DM1450



Mod. DM L20

8

DATA SHEET

		DM 1450	M 1100 B	M 1100 C	M 1200 C	M 1600	DM L20
	W	1400	1200	1200	1200	1600	18V / 2.0-4.0-5.0 Ah
	$n_0 \text{ min}^{-1}$ (superior)	290-480	100-400	180-430	200-400	180-650	700
	$n_0 \text{ min}^{-1}$ (inferior)	380-620	150-700	300-680	350-700	300-650	-
	mm	ø 120	ø 120	ø 120	ø 120	ø 160	ø 120
	mm	ø 95	-	-	-	ø 140	-
	M	M18	M14	M14	M14	M14	M18
	Nm	30	20,5	30	20,5	37 / 17	15
	Kg	5	4,7	4,8	4,8	6	6
	L	90	75	75	75	90	50
L_{PA}	dB(A)	85	84	84	84	87	79
L_{WA}	dB(A)	90	89	89	89	92	85
	m/s^2	<2,5	<2,5	<2,5	<2,5	<2,5	<2,5

Este manual es acorde con la fecha de fabricación de su máquina, información que encontrará en la tabla de datos técnicos de la máquina adquirida, buscar actualizaciones de manuales de nuestras máquinas en la página web: www.grupostayer.com

Instrucciones de seguridad específicas del aparato

- **No procese materiales propensos a explotar (p.ej. disolventes fácilmente inflamables).** Las herramientas eléctricas producen chispas que pueden llegar a inflamar los vapores emanados.
- **Si la herramienta eléctrica se le cae en el producto a remover, extraiga inmediatamente el enchufe de la red y hágala revisar en un servicio técnico.** El material que ha penetrado en el interior de la herramienta eléctrica puede perjudicar a la misma y acarrearle una descarga eléctrica.
- **Utilizar la herramienta eléctrica con las empuñaduras adicionales que se adjuntan con el aparato.** Vd. puede accidentarse si pierde el control sobre el aparato.
- **Trabajar sobre una base firme sujetando la herramienta eléctrica con ambas manos.** La herramienta eléctrica es guiada de forma más segura con ambas manos.
- **No trabaje materiales que contengan amianto.** El amianto es cancerígeno.
- **Tome unas medidas de protección adecuadas si al trabajar pudiera generarse polvo combustible, explosivo, o nocivo para la salud.** Por ejemplo: ciertos tipos de polvo son cancerígenos. Colóquese una mascarilla antipolvo y, si su aparato viene equipado con la conexión correspondiente, utilice además un equipo de aspiración adecuado.
- **Antes de depositarla, esperar a que se haya detenido la herramienta eléctrica.** El útil puede engancharse y hacerle perder el control sobre la herramienta eléctrica.
- **No utilice la herramienta eléctrica si el cable está dañado. No toque un cable dañado, y desconecte el enchufe de la red, si el cable se daña durante el trabajo.** Un cable dañado comporta un mayor riesgo de electrocución.
- **Conecte las herramientas eléctricas empleadas a la intemperie a través de un fusible diferencial (FI).**

Descripción del funcionamiento



Lea íntegramente estas advertencias de peligro e instrucciones. En caso de no atenerse a las advertencias de peligro e instrucciones siguientes, ello puede ocasionar una descarga eléctrica, un incendio y/o lesión grave.

Despliegue y mantenga abierta la solapa con la imagen del aparato mientras lee las instrucciones de manejo.

Utilización reglamentaria

La herramienta eléctrica ha sido diseñada para remover materiales de construcción en polvo como morteros, revoques, adhesivos y pinturas, lacas o demás sustancias similares que también estén exentas de disolvente.

Estos datos son válidos para tensiones nominales de [U] 230/240 V ~ 50/60 Hz - 110/120 V ~ 60 Hz. Los valores pueden variar si la tensión fuese inferior, y en las ejecuciones específicas para ciertos países.

Preste atención al nº de artículo en la placa de características de su aparato, ya que las denominaciones comerciales de algunos aparatos pueden variar. Componentes principales.

La numeración de los componentes está referida a la imagen de la herramienta eléctrica en la página ilustrada.

1. Selector de velocidad mecánica.
2. Empuñadura adicional.
3. Hélice agitadora
4. Husillo motriz.
5. Interruptor de conexión/ desconexión.
6. Tecla de enclavamiento del interruptor de conexión/ desconexión.
7. Ajuste de velocidad.
8. Gatillo de seguridad

Información sobre ruidos y vibraciones

Determinación de los valores de medición según EN 60745 . El nivel de presión sonora típico del aparato, determinado con un filtro A, asciende a: Nivel de presión sonora 87 dB (A); nivel de potencia acústica 98 dB(A). Tolerancia K=3 dB.

¡Colocarse un protector de oídos!

La vibración típica en la mano/brazo es inferior a 2,5 m2/s.



El nivel de vibraciones indicado en estas instrucciones ha sido determinado según el procedimiento de medición fijado en la norma EN 60745 y puede servir como base de comparación con otros aparatos. El nivel de vibraciones puede variar de acuerdo a la aplicación respectiva de la herramienta eléctrica, pudiendo quedar en ciertos casos por encima del valor indicado en estas instrucciones. La solicitación experimentada por las vibraciones pudiera ser mayor de lo que se supone, si la herramienta eléctrica es utilizada con regularidad de esta manera.

Observación: Para determinar con exactitud la solicitación experimentada por las vibraciones durante un tiempo de trabajo determinado, es necesario considerar también aquellos tiempos en los que el aparato esté desconectado, o bien, esté en funcionamiento, pero sin ser utilizado. Ello puede suponer una disminución drástica de la solicitación por vibraciones durante el tiempo total de trabajo.

Montaje

Antes de cualquier manipulación en la herramienta eléctrica, sacar el enchufe de red de la toma de corriente.

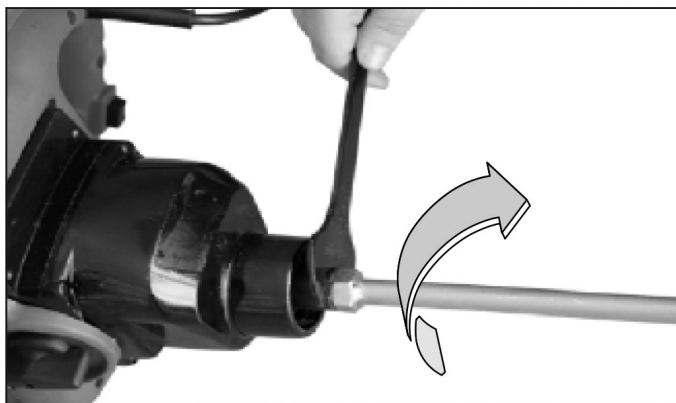

Cambio de útil

Hélice agitadora con rosca exterior M14/M18 (Mod DM1450 - DM L20)

Enrosque la hélice agitadora **3** en el husillo motriz **4**. Sujete el husillo motriz **4** con la llave fija suministrada y apriete con otra llave fija la hélice agitadora **3**.

El desmontaje de la hélice agitadora se realiza siguiendo los pasos en orden inverso

Funcionamiento

Puesta en marcha y utilización

La utilización incorrecta puede provocar daños en la herramienta.

Por eso considere las siguientes indicaciones:

- Utilice sólo herramientas hasta el diámetro indicado.
- Use la herramienta sin provocar una disminución excesiva de la rotación o inclusive su inmovilización.
- Compruebe si las indicaciones de la placa de identificación coinciden realmente con la tensión de la corriente eléctrica. Las herramientas con 230 V. pueden conectarse a 220 V. / 240 V.

Ajustar mezclador

Enrosque lo máximo posible las herramientas en el husillo motriz y apriete con la llave suministrada.

Encender y apagar

Pulse el interruptor **5** y manténgalo pulsado para encender el dispositivo.

Suelte el interruptor **5** para desconectar el dispositivo.

Modelo DM L20: Para encender empuje el gatillo **8** hacia delante y pulse el interruptor **5**. Para apagar suelte el interruptor **5**.

Funcionamiento continuo

Activar el funcionamiento continuo: Pulse el interruptor **5** hasta el tope y simultáneamente el botón de fijación **6**. El interruptor **5** se bloquea y el funcionamiento continuo se activa.

Desactivar el funcionamiento continuo: Pulse de nuevo el interruptor **5** y vuelva a soltarlo. El bloqueo del interruptor **6** se suelta y se desactiva el funcionamiento continuo.

Retirar las herramientas (Mezclador)

Coloque la llave suministrada en la pieza final sextavada de la herramienta (mezclador) y desapriete la de la rosca girándola hacia la izquierda.

Electrónica del motor / uso de la electrónica del motor

Límite de corriente de arranque

El arranque suave regulado electrónicamente proporciona un arranque controlado de la máquina. Simultáneamente, al conectar el dispositivo, se evita que los materiales líquidos poco viscosos salpiquen.

Debido a la corriente reducida en el arranque de la máquina, un fusible de 16 A será suficiente.

Preselección de la rotación

Con la regulación de la rotación se puede preseleccionar progresivamente la potencia de la rotación.

La rotación necesaria depende del material que se desea mezclar y es recomendable efectuar previamente una comprobación a través de un control práctico.

Selector de marchas

En los modelos con dos velocidades mecánicas se utilizará la velocidad 1, de alto par, para mezclas espesas y la velocidad 2, de par mediano, para mezclas más ligeras que permiten un trabajo más rápido. Con la máquina apagada use el selector **1** para cambiar la marcha.

Las marchas pueden permutarse con la máquina en funcionamiento. Pero no es recomendable hacerlo cuando la máquina está con el nivel máximo.

Instrucciones para la operación

La hélice agitadora deberá elegirse de acuerdo al material a remover. Si la viscosidad del material a remover es reducida, como p. ej. pintura de dispersión, barnices, adhesivo en polvo, material de relleno, pasta de cemento, emplee una hélice agitadora de espiral a izquierdas.

Si la viscosidad del material a remover es alta, como p.ej. enfoscado, hormigón, cemento, solado, emplastecido, resina epóxica emplee una hélice agitadora de espiral a derechas.

Al mezclar vaya subiendo y bajando la herramienta eléctrica. Limpie la hélice agitadora después de su uso.

Mantenimiento y servicio

Mantenimiento y limpieza

- Antes de cualquier manipulación en la herramienta eléctrica, sacar el enchufe de red de la toma de corriente.
- Mantenga limpia la herramienta eléctrica y las rejillas de refrigeración para trabajar con eficacia y seguridad.

Si a pesar de los esmerados procesos de fabricación y control, la herramienta eléctrica llegase a averiarse, la reparación deberá encargarse a un servicio técnico autorizado para herramientas eléctricas Stayer.

Eliminación

Recomendamos que las herramientas eléctricas, accesorios y embalajes sean sometidos a un proceso de recuperación que respete el medio ambiente.

Sólo para los países de la UE:



¡No arroje las herramientas eléctricas a la basura!

Conforme a la Directiva Europea 2002/96/CE sobre aparatos eléctricos y electrónicos inservibles, tras su transposición en ley nacional, deberán acumularse por separado las herramientas eléctricas para ser sometidas a un reciclaje ecológico.

Declaración de conformidad

Declaramos bajo nuestra responsabilidad que este producto especificado en "Datos Técnicos" está en conformidad con las normas o documentos normalizados siguientes:

EN 60745-1, EN 60745-2-1, EN 55014-1, EN 55014-2, EN 61000-3-2, EN 61000-3-3 de acuerdo con las regulaciones 2006/42/EC, 2014/30/EU.

Ramiro de la Fuente
Director Manager

Enero de 2021



  RÖHS

Questo manuale è coerente con la data di fabbricazione del vostro computer, potrete trovare informazioni sui dati tecnici della macchina acquistata controllo manuale degli aggiornamenti delle nostre macchine sul sito: www.gruppostayer.com

Istruzioni di sicurezza specifiche per la macchina

- **Non miscelare mai sostanze esplosive (p. es. solventi facilmente infiammabili).** Las herramientas eléctricas producen chispas que pueden llegar a inflamar los vapores emanados.
- **Estrarre immediatamente la spina e far controllare l'elettrotensile dal servizio di assistenza qualora lo stesso dovesse cadere nel materiale da miscelare.** Il materiale da miscelare penetrato nell'elettrotensile può causare danni e provocare una scossa elettrica.
- **Utilizzare le impugnature supplementari fornite insieme all'elettrotensile.** La perdita di controllo sull'elettrotensile può comportare il pericolo di incidenti.
- **Durante le operazioni di lavoro è necessario tenere l'elettrotensile sempre con entrambe le mani ed adottare una posizione di lavoro sicura.** Utilizzare con sicurezza l'elettrotensile tenendolo sempre con entrambe le mani.
- **Non lavorare mai materiali contenenti amianto.** L'amianto è ritenuto materiale cancerogeno.
- **Prendere dei provvedimenti appropriati in caso che durante il lavoro dovessero svilupparsi polveri dannose per la salute, infiammabili oppure esplosive.** Ad esempio: Alcune polveri sono considerate cancerogene. Portare una maschera di protezione contro la polvere ed utilizzare, se collegabile, un sistema di aspirazione polvere/aspirazione trucioli.
- **Prima di posare l'elettrotensile, attendere sempre fino a quando si sarà fermato completamente.** L'accessorio può incepparsi e comportare la perdita di controllo dell'elettrotensile.
- **Mai utilizzare l'elettrotensile con un cavo danneggiato. Non toccare il cavo danneggiato ed estrarre la spina di rete in caso che si dovesse danneggiare il cavo mentre si lavora.** Cavi danneggiati aumentano il rischio di una scossa di corrente elettrica.
- **In caso di elettrotensili che vengono utilizzati all'aperto, collegarli attraverso un interruttore di protezione (FI) a corrente di apertura.**

Descrizione del funzionamento



Leggere tutte le avvertenze di pericolo e le istruzioni operative. In caso di mancato rispetto delle avvertenze di pericolo e delle istruzioni operative si potrà creare il pericolo di scosse elettriche, incendi e/o incidenti gravi.

Si prega di aprire la pagina ribaltabile su cui si trova raffigurata schematicamente la macchina e lasciarla aperta mentre si legge il manuale delle Istruzioni per l'uso.

Uso conforme alle norme

L'elettrotensile è ideale per la miscelazione di materiali da costruzione in polvere come malta, intonaci, colle, nonché colori non contenenti solventi, vernici e sostanze simili.

Le caratteristiche si riferiscono a tensioni nominali [U] 230/240 V ~ 50/60 Hz - 110/120 V ~ 60 Hz. In caso di tensioni minori ed in caso di modelli speciali a seconda dei Paesi, le caratteristiche riportate possono essere divergenti.

Si prega di tenere presente il codice prodotto applicato sulla targhetta di costruzione del Vostro elettrotensile. Le descrizioni commerciali di singoli elettrotensili possono variare.

Componenti illustrati

La numerazione dei componenti illustrati si riferisce all'illustrazione dell'elettrotensile che si trova sulla pagina con la rappresentazione grafica.

1. Selettore di velocità meccanico.
2. Impugnatura supplementare.
3. Propeller agitatore
4. Mandrino del motore.
5. Accendere / spegnere.
6. Blocco interruttore a chiave on / off.
7. Regolazione della velocità.

Informazioni sulla rumorosità e sulla vibrazione

Valori misurati conformemente alla norma EN 60745.

Il livello di pressione acustica stimato A della macchina ammonta a dB(A): livello di rumorosità 87 dB (A); livello di potenza acustica 98 dB (A). Incertezza dB. della misura K=3

Usare la protezione acustica!

La vibrazione su mano-braccio è inferiore a 2,5 m/s.

⚠️ AVVERTENZA

Il livello di oscillazione indicato nelle presenti istruzioni è stato rilevato seguendo una procedura di misurazione conforme alla norma EN 60745 e può essere dunque utilizzato per il confronto fra macchine. Il livello di oscillazione è soggetto a cambiamenti a seconda di come si usa l'elettrotensile e può in alcuni casi arrivare a livelli che vanno oltre quello riportato nelle presenti istruzioni. Il carico dell'oscillazione potrebbe essere sottovalutato se l'elettrotensile dovesse essere utilizzato regolarmente in questo modo.

Nota bene: Per una valutazione precisa del carico dell'oscillazione nel corso di un determinato periodo di tempo operativo bisognerebbe considerare anche i tempi in cui la macchina è spenta oppure è accesa ma non viene utilizzata effettivamente. Ciò può ridurre chiaramente il carico dell'oscillazione in relazione al completo periodo operativo.

Montaggio

Prima di qualunque intervento sull'elettrotensile estrarre la spina di rete dalla presa.

Cambio degli utensili

Hélice agitadora con rosca exterior M14/M18 (Mod DM1450)

Avvitare la frusta di miscelazione **3** trasmissione **4** Tenere il mandrino di trasmissione **4** con una chiave fissa (apertura della chiave 22 mm) e con l'ausilio di una seconda chiave fissa (apertura della chiave 22 mm) e la frusta di miscelazione **3**.

Lo smontaggio della frusta di miscelazione avviene in sequenza inversa.

Uso

Messa in funzione ed uso

L'uso errato può danneggiare l'attrezzo. Osservare le seguenti istruzioni:

- Usare solamente attrezzi fino al diametro prescritto.
- Usare l'attrezzo in modo che non vi sia una forte diminuzione del numero di giri oppure un fermo dell'attrezzo stesso.
- Controllate se le indicazioni sulla targhetta corrispondano alla tensione della rete di corrente. Attrezzi previsti per 230 V. possono essere allacciati anche a prese con 220 V. / 240 V.

Tensionamento dell'attrezzo per miscelare

Avvitare gli attrezzi con il pezzo terminale M14 x 2 più possibile nell'accoglimento attrezzo e serrare nuovamente con la chiave (22 mm.) fornita come accesorio.

Accensione e spegnimento

Premere l'interruttore **5** e tenerlo premuto per accendere l'apparecchio. Rilasciare l'interruttore **5** per spegnere l'apparecchio.

Modello DM L20: per avviare il grilletto **8** in avanti e premere l'interruttore **5**. Per spegnere, rilasciare l'interruttore **5**.

Esecizio continuo

Accensione esercizio continuo: Premere l'interruttore **5** fino al fine corsa e contemporaneamente premere il tasto di arretramento **6**. L'interruttore **5** viene bloccato e l'esercizio continuo è attivato.

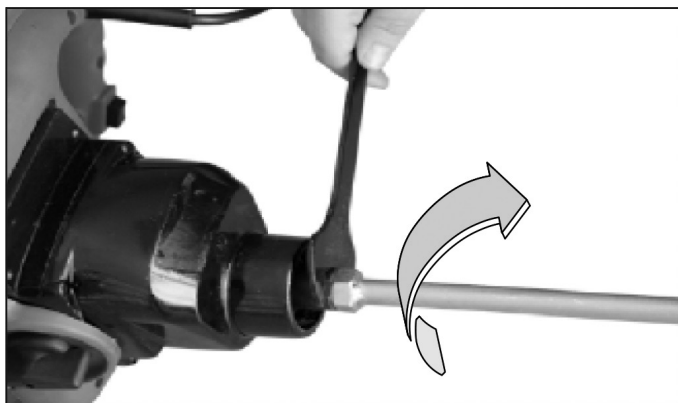

Spegnimento esercizio continuo: Premere l'interruttore **5** nuovamente e rilasciarlo. Il bloccaggio dell'interruttore **6** viene rilasciato e l'esercizio continuo si spegne.

Togliere gli attrezzi (miscelatore)

Portare la chiave piatta (22 mm) sull'esagonale del pezzo terminale dell'attrezzo (miscelatore) e svitare, girando in senso antiorario, l'attrezzo dal mandrino.

Electronica del motor/Usò dell'elettronica del motor

Limitazione della corrente di avvio

L'avviamento dolce regolato elettronicamente, garantisce l'avvio dolce della macchina. In questo modo si impedisce anche che i materiali liquidi possano spruzzare durante l'accensione della macchina.

Grazie alla corrente di avvio bassa della macchina è sufficiente un fusibile 16°.

Abbassamento del numero di giri a vuoto

L'elettronico abbassa il numero di giri della macchina durante i giri a vuoto. In questo modo si riduce il rumore come anche l'usura del motore e della trasmissione.

Interruttore selezione velocità

Nei modelli con due velocità meccaniche 1 velocità, coppia elevata per miscele di spessore e la velocità media 2, coppia, per le miscele più leggere che consentono di lavorare più velocemente viene utilizzato. Con la macchina mediante il selettore **1** per cambiare al volo.

Le marce possono essere modificate durante l'esercizio della macchina. Non dovrebbe però avvenire a carico pieno.

Indicazioni operative

La scelta della frusta di miscelazione dipende dal materiale da miscelare. Per materiale da miscelare con scarsa viscosità, come p. es. colore a dispersione, vernici, colle, materiale di tenuta, miscela di cemento ed acqua utilizzare una frusta di miscelazione con spirale sinistrorsa.

Per materiale da miscelare con alta viscosità, come p. es. intonaco pronto, calcestruzzo, cemento, materiale per pavimenti, stucco, resina epossidica utilizzare una frusta di miscelazione con spirale destrorsa.

Durante la miscelazione muovere l'elettro utensile verso l'alto e verso il basso. Dopo l'uso pulire la frusta di miscelazione.

Manutenzione ed assistenza

Manutenzione e pulizia

- Prima di qualunque intervento sull'elettrotensile estrarre la spina di rete dalla presa.
- Per poter garantire buone e sicure operazioni di lavoro, tenere sempre puliti l'elettrotensile e le prese di ventilazione.

Se nonostante gli accurati procedimenti di produzione e di controllo l'elettrotensile dovesse guastarsi, la riparazione va fatta effettuare da un punto di assistenza autorizzato per gli elettrotensili Stayer.

Smaltimento

Avviare ad un riciclaggio rispettoso dell'ambiente gli imballaggi, gli elettrotensili e gli accessori dismessi.

Solo per i Paesi della CE:



Non gettare elettrotensili dismessi tra i rifiuti domestici!

Conformemente alla norma della direttiva CE 2002/96 sui rifiuti di apparecchiature elettriche ed elettroniche (RAEE) ed all'attuazione del recepimento nel diritto nazionale,

gli elettrotensili diventati inservibili devono essere raccolti separatamente ed essere inviati ad una riutilizzazione ecologica

Dichiarazione di conformità

Assumendone la piena responsabilità, dichiariamo che questo prodotto è conforme alle seguenti normative oppure documenti normativi:

EN 60745-1, EN 60745-2-1, EN 55014-1, EN 55014-2, EN 61000-3-2, EN 61000-3-3 in base alle direttive delle prescrizioni 2006/42/EC, 2014/30/EU.

Ramiro de la Fuente
Director Manager

Gennaio de 2021

  **ROHS**

This manual is consistent with the date of manufacture of your machine, you will find information on the technical data of the machine acquired manual check for updates of our machines on the website: www.grupostayer.com

Machine-specific Safety Warnings

- **Do not use the power tool for explosive materials (e. g, easily inflammable solvents).** Power tools produce sparks which could ignite developing vapours.
- **In case the power tool should fall into the material to be stirred, pull the plug immediately and have the power tool checked by an after-sales service agent.** Material that has penetrated the power tool can cause damage and lead to an electric shock.
- **Always use the auxiliary handle supplied with the machine.** Loss of control can cause personal injury.
- **When working with the machine, always hold it firmly with both hands and provide for a secure stance.** The power tool is guided more secure with both hands.
- **Do not work materials containing asbestos.** Asbestos is considered carcinogenic.
- **Take protective measures when dust can develop during working that is harmful to one's health, combustible or explosive.** Example: Some dusts are regarded as carcinogenic. Wear a dust mask and work with dust/chip extraction when connectable.
- **Always wait until the machine has come to a complete stop before placing it down.** The tool insert can jam and lead to loss of control over the power tool.
- **Never use the machine with a damaged cable. Do not touch the damaged cable and pull the mains plug when the cable is damaged while working.** Damaged cables increase the risk of an electric shock.
- **Connect machines that are used in the open via a residual current device (RC D).**

Functional Description



Read all safety warnings and all instructions. Failure to follow the warnings and instructions may result in electric shock, fire and/or serious injury.

While reading the operating instructions, unfold the graphics page for the machine and leave it open.

Utilización reglamentaria

La herramienta eléctrica ha sido diseñada para remover materiales de construcción en polvo como morteros, revoques, adhesivos y pinturas, lacas o demás sustancias similares que también estén exentas de disolvente.

The values given are valid for nominal voltages [U] of 230/240 V ~ 50/60 Hz - 110/120 V ~ 60 Hz. For lower voltage and models for specific countries, these values can vary.

Please observe the article number on the type plate of your machine. The trade names of the individual machines may vary. Product Features

The numbering of the product features refers to the illustration of the machine on the graphics page.

1. Mechanical velocity selector.
2. Auxiliary handle.
3. Propeller stirrer
4. Spindle motor.
5. Switch on / off.
6. Locking key switch on / off.
7. Speed adjustment.

Noise/Vibration Information

Measured values determined according to EN 60745 Typically the A-weighted noise level of the machine is: sound pressure level 87 dB(A); sound power level 98 dB (A). Uncertainty K=3 dB.

Wear hearing protection!

The typical hand/arm vibration is below 2.5 m2/s

⚠ WARNING The vibration emission level given in this information sheet has been measured in accordance with a standardised test given in EN 60745 and may be used to compare one tool with another. The vibration emission level will vary because of the ways in which a power tool can be used and may increase above the level given in this information sheet. This could lead to a significant underestimate of exposure when the tool is used regularly in such a way.

Note: To be accurate, an estimation of the level of exposure to vibration experienced during a given period of work should also take into account the times when the tool is switched off and when it is running but not actually doing the job. This may significantly reduce the exposure level over the total working period.

Assembly

Before any work on the machine itself, pull the mains plug.

Changing the Tool

Stirrer Paddle with Male Thread, Size M14/M18 (Mod DM1450)
EScrew the stirrer paddle 3 onto the drive spindle 4
Hold the drive spindle 4 in place with an open-end spanner (size 22 mm) and the stirrer paddle 3 with a second open-end spanner (size 22 mm).

The stirrer paddle is disassembled in reverse order.

Operation

Operation and use

Improper use can cause damage to the tool. Please observe the following instructions:

- only use tools up to the prescribed diameter.
- only use the tool at loads which do not reduce the speed severely or bring the tool to a standstill.
- Check whether the data on the type plate comply with the actual voltage of mains supply. Tools intended for 230 V. may also be connect to 220 V. / 240 V.

Fitting the mixing tool

Screw the tools with the end piece M14 x 2 as far as possible into the tool holding fixture and tighten with the spanner (22 mm.) included in the accessories.

Switching on and off

To switch the tool on, press the switch **5** and hold it down. To switch the tool off, release the switch **5**.

Model DM L20: To start push trigger **8** forward and press switch **5**. To switch off, release switch **5**.

Continuous operation

To switch on continuous operation: press the switch **5** up to the stop and at the same time press the locking button **6**. The switch **5** locks, and continuous operation is activated.

To switch off continuous operation: press the switch **5** again and then let go. The lock on the switch **6** is released, and continuous operation is deactivated.

Removing tools (mixer)

Fit the flat spanner (22 mm) onto the hexagon of the tool end piece (mixer) and turn to the left to unscrew the tool from the spindle.

Motor electronics / Operating motor electronics

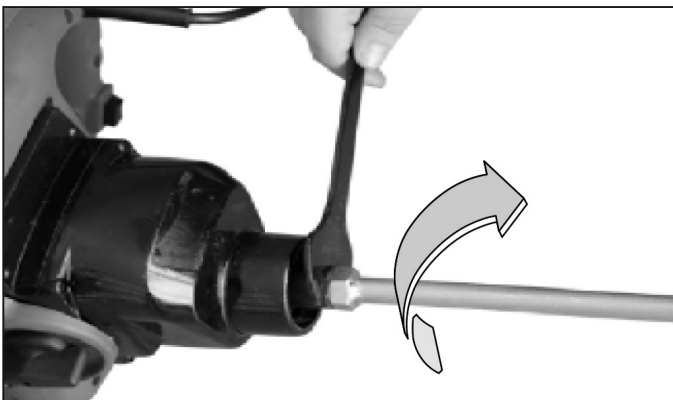

Starting current limiting

The electronically controlled soft start ensures that the machine starts smoothly. This also prevents spray from thin liquids when the tool is switched on.

The lower starting current means that a 16 A fuse is large enough for the machine.

Preselection of rotation

With the rotational adjustments can be preselected power progressively rotation. The rotation required depends on the material to be it is advisable to pre- mix and make acheck through a practical control.

Gear selector

In models with two mechanical speed 1 speed , high torque for thick mixtures and speed 2 , medium pair , for lighter blends that enable faster work is used. With the machine off using the selector 1 to change the fly.

It is possible to change gear when the machine is running. However , this should not be done when the machine is at full load.

Operating Instructions

The choice of stirrer paddle depends on the material to be stirred. For materials with low viscosity, e. g., dispersion paint, varnish, adhesions, casting compound, cement grout, etc., use a stirrer paddle with left-hand spiral. For materials with high viscosity, e. g., ready-mixed plaster, concrete, cement, screed, filler, epoxy resin, etc., use a stirrer paddle with right-hand spiral. While mixing, move the power tool in an up and down motion. Clean the stirrer paddle after use.

Maintenance and Service

Maintenance and Cleaning

- **Before any work on the machine itself, pull the mains plug.**
- **For safe and proper working, always keep the machine and ventilation slots clean.**

If the machine should fail despite the care taken in manufacturing and testing procedures, repair should be carried out by an after-sales service centre for Stayer power tools.

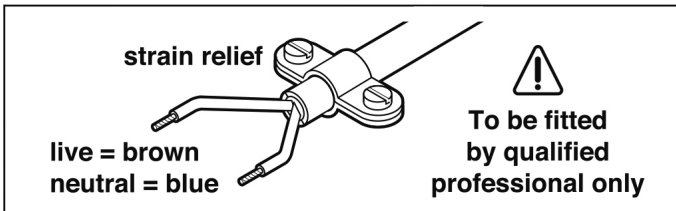

WARNING! Important instructions for connecting a new 3-pin plug to the 2-wire cable.

The wires in the cable are coloured according to the following code:

Do **not** connect the blue or brown wire to the earth terminal of the plug.

Important: If for any reason the moulded plug is removed from the cable of this power tool, it must be disposed of safely.

Disposal

The machine, accessories and packaging should be sorted for environmental-friendly recycling.

Only for EC countries:

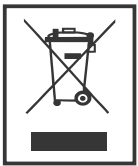

Do not dispose of power tools into household waste! According to the European Guideline 2002/96/EC for Waste Electrical and Electronic Equipment and its implementation into national right, power tools that are no longer usable must be collected separately and disposed of in an environmentally correct manner.

Declaración de conformidad CE

We declare under our sole responsibility that this product is in conformity with the following standards or standardization documents:

EN 60745-1, EN 60745-2-1, EN 55014-1, EN 55014-2, EN 61000-3-2, EN 61000-3-3 according to the provisions of the directives 2006/42/EC, 2014/30/EU.

Ramiro de la Fuente
Director Manager

January 2021

CE ~~RoHS~~ RoHS

Ce manuel est compatible avec la date de fabrication de votre machine, vous trouverez des informations sur les caractéristiques techniques de la machine contrôle manuel

acquis pour les mises à jour de nos machines sur le site: www.grupostayer.com

Instructions de sécurité spécifiques à l'appareil

- **Ne pas travailler de matériaux à risque d'explosion (p. ex. des solvants facilement inflammables).** Les outils électroportatifs génèrent des étincelles risquant d'enflammer les vapeurs qui se dégagent.
- **Au cas où l'appareil tomberait dans le produit à malaxer, retirer immédiatement la fiche de la prise de courant et faire contrôler l'outil électroportatif par le service après-vente.** Du produit à malaxer qui entretrait dans l'outil électroportatif peut causer des dégâts et entraîner un choc électrique.
- **Utiliser les poignées supplémentaires fournies avec l'outil électroportatif.** Le fait de perdre le contrôle de l'appareil électroportatif peut entraîner de blessures.
- **Toujours bien tenir l'outil électroportatif des deux mains et veiller à toujours garder une position de travail stable. Avec les deux mains, l'outil électroportatif est guidé de manière plus sûre.**
- **Ne pas travailler de matériaux contenant de l'amiante.** L'amiante est considérée comme étant cancérigène.
- **Prendre des mesures de sécurité, lorsque des poussières nuisibles à la santé, inflammables ou explosives peuvent être générées lors du travail.** Par exemple : Certaines poussières sont considérées comme étant cancérigènes. Porter un masque anti-poussières et utiliser un dispositif d'aspiration de poussières/de copeaux s'il est possible de raccorder un tel dispositif.
- **Avant de déposer l'outil électroportatif, attendre que celui-ci soit complètement à l'arrêt.** L'outil risque de se coincer, ce qui entraîne une perte de contrôle de l'outil électroportatif.
- **Ne jamais utiliser un outil électroportatif dont le câble est endommagé. Ne pas toucher à un câble endommagé et retirer la fiche du câble d'alimentation de la prise du courant, au cas où le câble serait endommagé lors du travail. Un câble endommagé augmente le risque d'un choc électrique.**
- Brancher les outils électroportatifs qui sont utilisés à l'extérieur sur un disjoncteur différentiel (FI).
- **Brancher les outils électroportatifs qui sont utilisés à l'extérieur sur un disjoncteur différentiel (FI).**

Description du fonctionnement



Lire tous les avertissements et indications.

Le non-respect des avertissements et instructions indiqués ci-après peut entraîner un choc électrique, un incendie et/ou de graves blessures sur les personnes.

Déplier le volet sur lequel l'appareil est représenté de manière graphique. Laisser le volet déplié pendant la lecture de la présente notice d'utilisation.

Utilisation conforme

L'outil électroportatif est conçu pour le gâchage de matériaux de construction en poudre tels que mortiers, enduits, colles ainsi que peintures et vernis exempts de produits solvants, ou pour le gâchage de matériaux similaires.

Ces indications sont valables pour des tensions nominales de [U] 230/240 V ~ 50/60 Hz - 110/120 V ~ 60 Hz. Ces indications peuvent varier pour des tensions plus basses ainsi que pour des versions spécifiques à certains pays. Respectez impérativement le numéro d'article se trouvant sur la plaque signalétique de l'outil électroportatif. Les désignations commerciales des différents outils électroportatifs peuvent varier.

Éléments de l'appareil

La numérotation des éléments de l'appareil se réfère à la représentation de l'outil électroportatif sur la page graphique.

1. Sélecteur de vitesse mécanique.
2. Poignée auxiliaire.
3. Hélice pour un agitateur
4. Moteur de broche.
5. Activer / désactiver.
6. Verrouillage interrupteur à clé marche / arrêt.
7. Accélérer l'ajustement.

Bruits et vibrations

Valeurs de mesure déterminées conformément à EN 60745.

Les mesures réelles (A) des niveaux sonores de l'appareil sont : Niveau de pression acoustique 87 dB(A); niveau d'intensité acoustique 98 dB(A), Incertitude K=3 dB.

Porte une protection acoustique!

Les valeurs de vibration ressenties au niveau du bras et de la main sont en général inférieures à 2,5 m2/s.



L'amplitude d'oscillation indiquée dans ces instructions d'utilisation a été mesurée suivant les méthodes de mesurage normées dans EN 60745 et peut être utilisée pour une comparaison d'appareils. L'amplitude d'oscillation change en fonction de l'utilisation

de l'appareil électroportatif et peut, dans certains cas, être supérieure à la valeur indiquée dans ces instructions d'utilisation. La sollicitation vibratoire pourrait être sous-estimée si l'appareil électroportatif est régulièrement utilisé d'une telle manière.

Remarque : Pour une estimation précise de la sollicitation vibratoire pendant un certain temps d'utilisation, il est recommandé de prendre aussi en considération les espaces de temps pendant lesquels l'appareil est éteint ou en fonctionnement, mais pas vraiment utilisé.

Ceci peut réduire considérablement la sollicitation vibratoire pendant toute la durée du travail.

Montage

Avant d'effectuer des travaux sur l'outil électroportatif, retirer la fiche de la prise de courant.

Changement de l'outil

Malaxeur avec filetage extérieur M 14

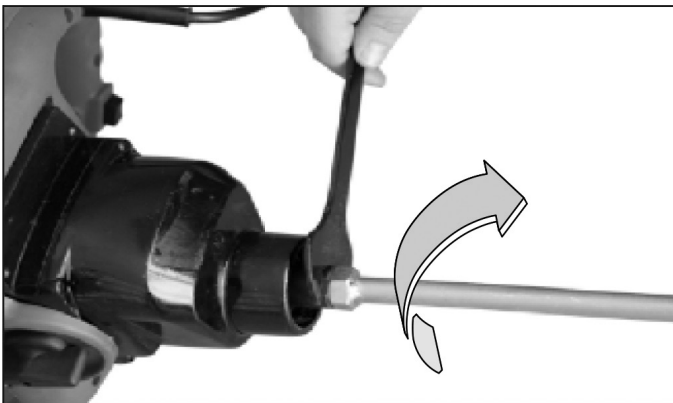

Visser le malaxeur 3 sur l'arbre d'entraînement 4
Maintenir l'arbre d'entraînement 4
fourche (ouverture 22 mm) et, à l'aide d'une deuxième
clé à fourche (ouverture 22 mm), serrer le malaxeur 3
Le démontage du malaxeur s'effectue dans l'ordre
inverse.

Utilisation

Mise en service et application

- Une application non conforme peut endommager l'outil. Veuillez donc observer les instructions ci-dessous:
- exclusivement utiliser des outils jusqu'au diamètre spécifié
 - ne pas charger l'outil de manière telle que le régime baisse fortement ou que le moteur s'arrête.
 - Contrôler si les indications de la plaque signalétique correspondent à la tension réelle du réseau. Les outils indiqués pour 230 V. peuvent aussi fonctionner sur 220 V. / 240 V.

Serrer l'agitateur

Visser l'outil avec l'embout M14 x 2 le plus possible dans le mandrin et le serrer avec la clé de 22 fournie comme accessoire.

Allumage et extinction

Pour mettre l'outil en marche, appuyer sur l'interrupteur 5 et le maintenir enfoncé.

L'outil s'éteint lorsque vous relâchez l'interrupteur 5.

Modèle DM L20: pour démarrer, appuyez sur la gâchette 8 vers l'avant et appuyez sur le commutateur 5. Pour éteindre, relâchez le commutateur 5.

Fonctionnement permanent

Fonctionnement permanent Marche: appuyer à fond sur l'interrupteur 5 et en même temps sur le bouton de verrouillage 6. L'interrupteur 5 est alors bloqué et le fonctionnement permanent activé.

Fonctionnement permanent Arrêt: appuyer de nouveau sur l'interrupteur 5 et le relâcher. Le blocage de l'interrupteur 6 est libéré et le fonctionnement permanent arrêté.

Démontage de l'outil (agitateur)

Placer la clé plate de 22 sur l'écrou hexagonal de l'extrémité de l'outil (agitateur) et dévisser celui-ci du porte outil en tournant à gauche.

Électronique du moteur / commande de l'électronique du moteur

Limitation du courant de démarrage

Le démarrage progressif à régulation électronique garantit un démarrage sans à-coups. Ceci présente en outre l'avantage de prévenir toute projection des liquides à la mise en marche de l'outil.

Grâce au faible courant de démarrage, un fusible 16 A suffit pour protéger l'outil.

Réduction du régime à vide

L'électronique diminue le régime de l'outil lorsque celui-ci marche à vide. Ceci permet de réduire le niveau sonore ainsi que l'usure du moteur et des engrenages.

Sélecteur de vitesse

Le sélecteur de vitesse 1 vous permet de sélectionner deux gammes de vitesse:

Vitesse 1: 150 min⁻¹ à 300 min⁻¹, (1010W 100 min⁻¹ à 230 min⁻¹)

Vitesse 2: 300 min⁻¹ à 650 min⁻¹, (1010W 230 min⁻¹ à 500 min⁻¹)

Il est possible de permuter les vitesses lorsque l'outil est en marche. Il convient cependant de ne pas le faire sous pleine charge.

Instructions d'utilisation

Le choix du malaxeur dépend de la matière à malaxer. Lorsqu'il s'agit d'une matière à malaxer à faible viscosité,

comme par exemple peinture à dispersion, vernis, colle, coulis au ciment, laitance de ciment, utiliser un malaxeur à hélice à gauche.

Pour une matière à haute viscosité, comme par exemple enduits, béton, ciment, chape, mastic, résine époxy, utiliser un malaxeur à hélice à droite.

Lors de travaux, déplacer l'outil électroportatif de haut en bas et de bas en haut. Nettoyer le malaxeur après utilisation.

Entretien et service après-vente

Nettoyage et entretien

- Avant d'effectuer des travaux sur l'outil électroportatif,

retirer la fiche de la prise de courant.

- Toujours tenir propres l'outil électroportatif ainsi que les ouïes de ventilation afin d'obtenir un travail impeccable et sûr.

Si, malgré tous les soins apportés à la fabrication et au contrôle de l'appareil, celui-ci devait avoir un défaut, la réparation ne doit être confiée qu'à une station de service après-vente agréée pour outillage Stayer.

Élimination des déchets

Les outils électroportatifs, ainsi que leurs accessoires et emballages, doivent pouvoir suivre chacun une voie de recyclage appropriée.

Seulement pour les pays de l'Union Européenne :



Ne pas jeter votre appareil électroportatif avec les ordures ménagères !

Conformément à la directive européenne 2002/96/CE relative aux déchets d'équipements électriques et électroniques et sa réalisation dans les

lois nationales, les outils électroportatifs dont on ne peut plus se servir doivent être séparés et suivre une voie de recyclage appropriée.

Déclaration de conformité

Nous déclarons sous notre propre responsabilité que ce produit est en conformité avec les normes ou documents normatifs suivants: UNE EN 60745-2-1:2011 conformément aux règlements des directives 2006/42/CE, 2004/108/CE, 2006/95/CE.

Ramiro de la Fuente
Director Manager

Janvier 2021

CE ROHS

Este manual é compatível com a data de fabricação da sua máquina, você vai encontrar informações sobre os dados técnicos da máquina adquirida verificação manual para atualizações de nossas máquinas no site: www.grupostayer.com

Instruções de serviço específicas do aparelho

- **Não trabalhar com materiais que possam explodir (p.ex. solventes facilmente inflamáveis).** Ferramentas eléctricas soltam faíscas que podem inflamar vapores produzidos durante o trabalho.
- **Puxar imediatamente a ficha de rede da tomada e permitir que a ferramenta eléctrica seja controlada pelo serviço pós-venda, caso cair no material a ser misturado.** Se o material a ser misturado penetrar na ferramenta eléctrica, podem ser causados danos e choques eléctricos.
- **Utilizar os punhos adicionais fornecidos com a ferramenta eléctrica.** A perda de controle sobre a ferramenta eléctrica pode levar a lesões.
- **Segurar a ferramenta eléctrica firmemente com ambas as mãos durante o trabalho e manter uma posição firme. A ferramenta eléctrica é conduzida com segurança com ambas as mãos.**
- **Não processar material que contenha asbesto.** Asbesto é considerado como sendo cancerígeno.
- **Tomar medidas de protecção, se durante o trabalho houver a possibilidade de serem produzidos pós nocivos à saúde, inflamáveis ou explosivos.** Por exemplo: Alguns pós são considerados como sendo cancerígenos. Usar uma máscara de protecção contra o pó e, se for possível, utilizar uma aspiração de pó/aparas.
- **Esperar a ferramenta eléctrica parar completamente, antes de depositá-la.** A ferramenta de aplicação pode emperrar e levar à perda de controlo sobre a ferramenta eléctrica.
- **Não utilizar a ferramenta eléctrica com um cabo danificado. Não tocar no cabo danificado e puxar a ficha da tomada, se o cabo for danificado durante o trabalho.** Cabos danificados aumentam o risco de um choque eléctrico.
- **As ferramentas eléctricas que forem utilizadas ao ar livre, devem ser conectadas através de um disjuntor de corrente de avaria.**

Descrição de funções



Devem ser lidas todas as indicações de advertência e todas as instruções.

O desrespeito das advertências e instruções apresentadas abaixo pode causar choque eléctrico, incêndio e/ou graves lesões.

Abrir a página basculante contendo a apresentação do aparelho, e deixar esta página aberta enquanto estiver lendo a instrução de serviço..

Utilização conforme as disposições

A ferramenta eléctrica é destinada para misturar materiais de construção em forma de pó, como por exemplo argamassa, reboco, adesivos, assim como tintas e vernizes sem solventes e outra substâncias semelhantes.

As indicações só valem para tensões nominais [U] 230/240 V ~ 50/60 Hz - 110/120 V ~ 60 Hz. Estas indicações podem variar no caso de tensões inferiores e em modelos específicos dos países.

Observar o número de produto na placa de características da

sua ferramenta eléctrica. A designação comercial das ferramentas

eléctricas individuais pode variar Componentes ilustrados

A numeração dos componentes ilustrados refere-se à apresentação da ferramenta eléctrica na página de esquemas.

1. Seletor de velocidade mecânica.
2. Punho adicional.
3. Hélice agitador
4. Motor do eixo.
5. Ligar / desligar.
6. Bloqueio chave de on / off.
7. Velocidade de ajustamento.

Informação sobre ruídos/vibrações

Valores de medição averiguados conforme EN 60745. O nível de ruído avaliado como A do aparelho é tipicamente: Nível de pressão acústica 87 dB(A); Nível de potência acústica 98 dB(A). Incerteza K=3 dB.

Usar protecção auricular!

A vibração de mão e braço é tipicamente inferior a 2,5 m2/s

⚠ ATENÇÃO

O nível de vibrações indicado nestas instruções foi medido conforme um processo de medição normalizado na norma EN 60745 e pode ser utilizado para a comparação de aparelhos.

O nível de vibrações variará de acordo com a aplicação da ferramenta eléctrica. Em alguns casos o nível de vibrações pode ser superior ao indicado nestas instruções. É possível que o impacto de vibrações seja subestimado se a ferramenta eléctrica for regularmente utilizada de maneira semelhante.

Nota: Para uma avaliação exacta do impacto de vibrações durante um certo período de trabalho, também deveriam ser considerados os períodos nos quais o aparelho está desligado ou funciona sem estar realmente a ser empregado. Isto pode reduzir nitidamente o impacto de vibrações durante o completo período de trabalho.

Montagem

Antes de todos trabalhos na ferramenta eléctrica deverá puxar a ficha de rede da tomada.

Troca de ferramenta

Hélice misturadora com rosca exterior de M 14/M18 (Mod DM1450)

Atarraxar a hélice misturadora **3** sobre o eixo de accionamento **4**. Segurar o eixo de accionamento **4** com uma chave de forqueta (tamanho de 22mm), e com uma segunda chave de forqueta (tamanho 22 mm), apertar o adaptador **3** e a hélice misturadora **3**.

A desmontagem da hélice misturadora é realizada em sequência invertida.

Funcionamento

Colocação em funcionamento e utilização

A utilização incorrecta pode causar danos na ferramenta. Por isso considere as seguintes indicações:

- utilize apenas ferramentas até ao diâmetro indicado
- Use a ferramenta de tal forma a não originar uma demasiada redução da rotação ou a imobilizá-la
- Verifique se as indicações na placa de identificação coincidem realmente com a tensão da corrente eléctrica. Ferramenta com 230 V. pode ser ligada a 220 V. / 240 V.

Apertar misturador

Aparafuse as ferramentas com a peça final M14 x 2 o máximo possível no alojamento da ferramenta e apert com a chave (22 mm.) do acessório.

Ligar e desligar

Prima o interruptor **5** e mantenha-o premido para ligar o aparelho. Solte o interruptor **5** para desligar o aparelho. Modelo DM L20: Para iniciar o gatilho **8** para a frente e pressione o interruptor **5**. Para desligar, solte o interruptor **5**.

Funcionamento contínuo

Ligar funcionamento contínuo: Prima o interruptor **5** até ao encosto e simultaneamente o botão de fixação **6**. O interruptor **5** fica fixo e o funcionamento contínuo é activado.

Desligar funcionamento contínuo: Prima novamente o interruptor **5** e solte-o de novo. A fixação do interruptor

Retirar as ferramentas (Misturado)

Coloque a chave (22 mm.) na peça final sextavada da ferramen-

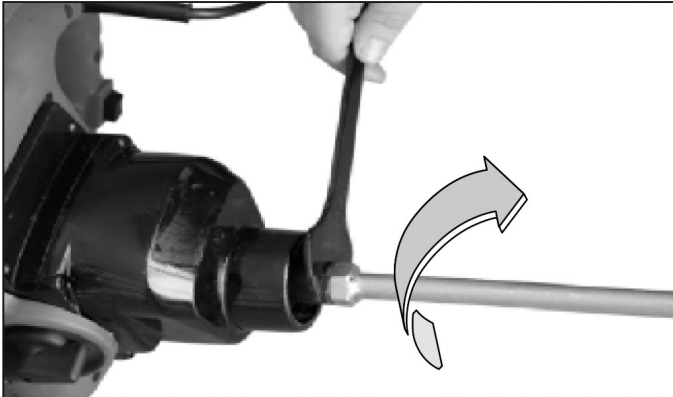

ta (misturador) e desaperte-a do fuso rodando para a esquerda.

Electrónica do motor / utilizara electrónica do motor

Limite de corrente de arranque

O arranque suave regulado electronicamente proporciona um arranque sem solavancos da máquina. Em simultâneo, ao ligar o aparelho, evita-se que os materiais líquidos pouco viscosos salpiquem.

Devido à corrente reduzida no arranque da máquina basta um fusível de 16 A.na, um fusível de 16 A será suficiente.

Redução da rotação do ralenti

O sistema electrónico reduz a rotação da máquina em ralenti. Dessa forma reduzem-se os ruídos, bem como o desgaste do motor e da engrenagem.

A rotação requerida depende do material a ser misturado e recomenda-se confirmá-la através de um controlo prático.

Selector das mudanças

Nos modelos com dois mecânicos de velocidade 1 velocidade, torque elevado para as misturas espessas e velocidade 2, par médio, para misturas mais leves que permitem o trabalho mais rápido é usado. Com a máquina usando o seletor de 1 para alterar a mosca.

As mudanças podem ser mudadas com a máquina em funcionamento, Mas não devia fazê-lo quando a máquina está com a carga máxima.

Indicações de trabalho

A selecção da hélice misturadora depende do material a ser misturado. Para materiais com baixa viscosidade, como p. ex. tinta de látex, vernizes, adesivos, massa de isolamento, lodo de cimento, deverá ser utilizada uma hélice misturadora com espiral à esquerda.

Para materiais com alta viscosidade, como p. ex. reboco preparado, betão, cimento, betonilha, massa de aparelhar, resina epoxi, deverá ser utilizada a hélice misturadora com espiral à direita.

Movimentar a ferramenta eléctrica para cima e para baixo durante o trabalho. Limpar a hélice misturadora após a utilização.

Manutenção e serviço

Manutenção e limpeza

- **Antes de todos trabalhos na ferramenta eléctrica deverá puxar a ficha de rede da tomada.**
- **Manter a ferramenta eléctrica e as aberturas de ventilação sempre limpas, para trabalhar bem e de forma segura.**

Se a ferramenta eléctrica falhar apesar de cuidadosos processos de fabricação e de teste, a reparação deverá ser executada por uma oficina de serviço autorizada para

ferramentas eléctricas Stayer.

Eliminação

Ferramentas eléctricas, acessórios e embalagens devem ser enviados a uma reciclagem ecológica de matérias primas.

Apenas países da União Européia:



¡Não deitar ferramentas eléctricas no lixo doméstico!

De acordo com a directiva europeia 2002/96/CE para aparelhos eléctricos e electrónicos velhos, e com as respectivas realizações nas leis nacionais, as ferramentas eléctricas

que não servem mais para a utilização, devem ser enviadas separadamente a uma reciclagem ecológica.



Declaração de conformidade

Declaramos sob nossa exclusiva responsabilidade, que este produto cumpre as seguintes normas ou documentos normativos:

EN 60745-1, EN 60745-2-1, EN 55014-1, EN 55014-2, EN 61000-3-2, EN 61000-3-3 conforme as disposições das directivas 2006/42/EC, 2014/30/EU.

Janeiro de 2021

Ramiro de la Fuente
Director Manager

  **ROHS**

Instrukcja ta jest zgodna z datą produkcji urządzenia, znajdują się informacje na temat danych technicznych urządzenia nabyte ręcznego sprawdzania aktualizacji naszych maszyn na stronie internetowej:

www.grupostayer.com

WSKAZÓWKI BEZPIECZEŃSTWA



Należy przeczytać wszystkie wskazówki i przepisy. Błędy w przestrzeganiu poniższych wskazówek mogą spowodować porażenie prądem, pożar i/lub ciężkie obrażenia ciała.

1. Stanowisko pracy należy utrzymywać w czystości i dobrze oświetlone.
2. Nie należy pracować tym elektronarzędziem w otoczeniu zagrożonym wybuchem, w którym znajdują się np. łatwopalne ciecze, gazy lub pyły. Podczas pracy elektronarzędziem wytwarzają się iskry, które mogą spowodować zapłon.
3. Podczas użytkowania urządzenia zwrócić uwagę na to, aby dzieci i inne osoby postronne znajdowały się w bezpiecznej odległości. Odwrócenie uwagi może spowodować utratę kontroli nad narzędziem.
4. Wtyczka elektronarzędzia musi pasować do gniazda. Nie wolno zmieniać wtyczki w jakikolwiek sposób. Nie wolno używać adapterów w przypadku elektronarzędzi z uzziemieniem ochronnym.
5. Urządzenie należy zabezpieczyć przed deszczem i wilgocią. Przedostanie się wody do elektronarzędzia podwyższa ryzyko porażenia prądem.
6. Nigdy nie należy używać przewodu do innych czynności. Nigdy nie należy nosić elektronarzędzia, trzymając je za przewód, ani używać przewodu do zawieszenia urządzenia; nie wolno też wyciągać wtyczki z gniazdka pociągając za przewód. Przewód należy chronić przed wysokimi temperaturami, należy go trzymać z dala od oleju, ostrych krawędzi lub ruchomych części urządzenia. Uszkodzone lub splątane przewody zwiększają ryzyko porażenia prądem.
7. W przypadku pracy elektronarzędziem pod gołym niebem, należy używać przewodu przedłużającego, dostosowanego również do zastosowań zewnętrznych.
8. Jeżeli nie da się uniknąć zastosowania elektronarzędzia w wilgotnym otoczeniu, należy użyć wyłącznika ochronnego różnicowo-prądowego.
9. Podczas pracy z elektronarzędziem należy zachować ostrożność, każdą czynność wykonywać uważnie i z rozwagą. Nie należy używać elektronarzędzia, gdy jest się zmęczonym lub będąc pod wpływem alkoholu lub lekarstw.
10. Należy nosić osobiste wyposażenie ochronne i zawsze okulary ochronne. Noszenie osobistego wyposażenia ochronnego jak maski przeciwpyłowej, obuwia z podszewkami przeciw -poślizgowymi, kasku ochronnego lub środków ochrony słuchu, podnosi wydajność pracy oraz zapobiega wypadkom.
11. Należy unikać niezamierzonego uruchomienia narzędzia. Przed włożeniem wtyczki a także przed podnie-

sieniem lub przeniesieniem elektronarzędzia, należy upewnić się, że elektronarzędzie jest wyłączone. Trzymanie palca na wyłączniku podczas przenoszenia elektronarzędzia lub podłączenie do prądu włączonego narzędzia, może stać się przyczyną wypadków.

12. Przed włączeniem elektronarzędzia, należy usunąć narzędzia nastawcze lub klucze.
13. Należy unikać nienaturalnych pozycji przy pracy. Należy dbać o stabilną pozycję przy pracy i zachowanie równowagi. W ten sposób możliwa będzie lepsza kontrola elektronarzędzia w nieprzewidzianych sytuacjach.
14. Należy nosić odpowiednie ubranie. Nie należy nosić luźnego ubrania ani biżuterii. Włosy, ubranie i rękawice należy trzymać z daleka od ruchomych części. Luźne ubranie, biżuteria lub długie włosy mogą zostać wciągnięte przez ruchome części.
15. Jeżeli istnieje możliwość zamontowania urządzeń odsysających i wychwytyjących pył, należy upewnić się, że są one podłączone i będą prawidłowo użyte.
16. Nie należy przeciążać urządzenia. Do pracy używać należy elektronarzędzia, które są do tego przewidziane. Odpowiednio dobranym elektronarzędziem pracuje się wydajniej i bezpieczniej.
17. Nie należy używać elektronarzędzia, którego włącznik jest uszkodzony.
18. Przed regulacją urządzenia, wymianą osprzętu lub po zaprzestaniu pracy narzędziem, należy wyciągnąć wtyczkę z gniazda.
19. Nieużywane elektronarzędzia należy przechowywać w miejscu niedostępnym dla dzieci. Nie należy udostępniać narzędzia osobom, które go nie znają lub nie przeczytały niniejszych przepisów.
20. Konieczna jest należyta konserwacja elektronarzędzia. Należy kontrolować, czy ruchome części urządzenia działają bez zarzutu i nie są zablokowane, czy części nie są pęknięte lub uszkodzone w taki sposób, który miałby wpływ na prawidłowe działanie elektronarzędzia. Uszkodzone części należy przed użyciem urządzenia oddać do naprawy.
21. Należy stale dbać o czystość zamontowanego osprzętu.
22. Elektronarzędzia, osprzęt, narzędzia pomocnicze itd. należy używać zgodnie z ich przeznaczeniem. Uwzględnić należy przy tym warunki i rodzaj wykonywanej pracy.

WSKAZÓWKI BEZPIECZEŃSTWA PRZY PRACY Z MIESZARKĄ

1. Nie używać urządzenia do mieszania materiałów łatwopalnych jak np. rozpuszczalniki.
2. Zawsze trzymaj urządzenie za obie rękojeści. Utrata kontroli nad mieszarką może doprowadzić do poważnych obrażeń.
3. Nie używaj urządzenia do materiałów zawierających azbest.
4. Jeżeli podczas pracy uwalniają się duże ilości pyłu należy stosować ochronną maskę przeciwpyłową.
5. Przed odłożeniem mieszadła zaczekaj aż całkowicie się zatrzyma.
6. Nigdy nie używaj mieszadła, w który jest uszkodzony kabel. Nie dotykaj uszkodzonego kabla. Jeśli zauważysz uszkodzenie kabla wyciągnij wtyczkę i zaprzestań pracy mieszadłem.

7. Maszyny pracujące na zewnątrz i narażone na warunki atmosferyczne podłączaj poprzez bezpiecznik różnicowy.

1. Opis funkcjonowania

Należy przeczytać wszystkie wskazówki i przepisy oraz starannie je przechowywać dla dalszego zastosowania. Nieprzestrzeganie powyższych wskazówek może spowodować porażenie prądem, pożarem lub poważnymi obrażeniami ciała. Podczas czytania instrukcji należy odnosić się do ilustracji graficznych znajdujących się na pierwszych stronach.

1.1. Opis:

1. Przełącznik biegów
2. Uchwyty
3. Mieszadło
4. Wrzeciono
5. Włącznik
6. Blokada włącznika
7. Pokrętko regulacji prędkości obrotowej

1.2. Zastosowanie:

Urządzenie służy do mieszania sypkich materiałów budowlanych jak cement, gips, kleje oraz farb i lakierów, które nie zawierają rozpuszczalników.

1.3. Informacje na temat hałasu i wibracji

Wartości pomiarowe wyznaczone zgodnie z EN 60745. Określony poziom hałasu emitowanego przez urządzenie wynosi standardowo: poziom ciśnienia akustycznego 81 dB (A) poziom mocy akustycznej 85 dB(A). Niepewność pomiaru $K=3$ dB. Stosować środki ochrony słuchu!

Wartości łączne drgań wyznaczone zgodnie z normą EN 60745 nie przekraczają 2,5 m/s². Błąd pomiaru $K=1,5$ m/s²

2. Montaż:

Przed wszystkimi pracami przy elektronarzędziu upewnij się że wtyczka jest odłączona od sieci.

2.1. Wymiana mieszadła

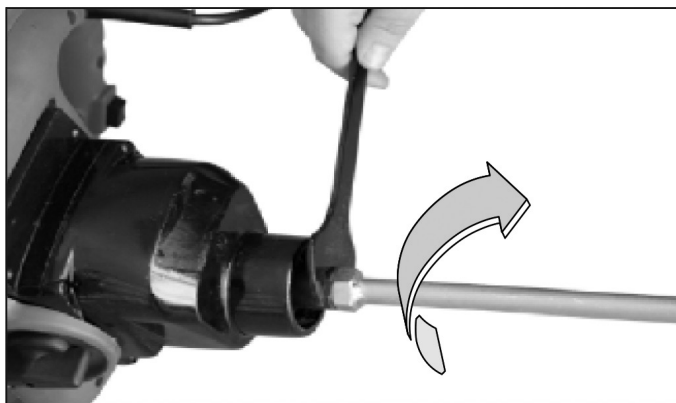

Nakręć ręką mieszadło (3) na wrzeciono (4) do oporu. Unieruchom wrzeciono za pomocą dostarczonego klucza płaskiego 22mm, a drugim kluczem 22mm dokręć mocno mieszadło. Aby zdemonstować mieszadło wykonaj operacje w odwrotnej kolejności.

3. Uruchamianie

Należy zwrócić uwagę na napięcie sieci! Napięcie źródła prądu musi zgadzać się z danymi na tabliczce znamionowej elektronarzędzia. Elektronarzędzia przeznaczone do pracy pod napięciem 230 V można przyłączać również do sieci 220 V.

3.1. Włączanie/wyłączanie

W celu włączenia elektronarzędzia nacisnąć włącznik (5) i przytrzymać w tej pozycji. W celu unieruchomienia wciśniętego włącznika należy nacisnąć przycisk blokady (6). W celu wyłączenia elektronarzędzia, należy zwolnić włącznik (5), lub gdy jest on unieruchomiony przyciskiem blokady nacisnąć krótko włącznik.

3.2. Praca

Nieodpowiednie użytkowanie może być przyczyną szybkiego zużycia lub awarii urządzenia. Należy używać mieszadeł o średnicy nie przekraczającej maksymalnej dla danego typu mieszarki. Należy tak operować maszyną, aby nie dopuszczać do nagłych spadków prędkości lub zatrzymań.

Model DM L20: Aby rozpocząć, naciśnij spust 8 do przodu i naciśnij przełącznik 5. Aby wyłączyć, zwolnij przełącznik 5.

3.3. Wybór biegu

Za pomocą przełącznika (1) możliwy jest wybór dwóch prędkości obrotowych/momentów obrotowych. Pierwszy zakres niskich prędkości obrotowych i wysokiego momentu obrotowego do pracy z gęstymi, ciężkimi materiałami. Drugi, wyższa prędkość obrotowa i niższy moment obrotowy do mieszania farb, lakierów itp materiałów o niskiej gęstości. Dopuszcza się przełączanie biegu podczas pracy mieszarki, ale tylko w przypadku kiedy urządzenie nie jest mocno obciążone, ani nie pracuje z pełną prędkością.

3.4. Pokrętko regulacji prędkości.

Aby uzyskać pożądaną prędkość należy użyć pokrętki (7). Wymagana liczba obrotów uzależniona jest od etapu mieszania materiału i od jego właściwości.

3.6. Zabezpieczenie termiczne.

Aby zabezpieczyć mieszarki przed przegrzaniem zastosowano wyłącznik termiczny. Jeśli na skutek długiej pracy pod dużym obciążeniem narzędzie zbyt długo się nagrzeje zostanie wyłączone. Ponowne włączenie możliwe jest po ostygnięciu mieszarki tj; w zależności od warunków od 3 do 5 minut

4. Konserwacja

Przed wszystkimi pracami przy elektronarzędziu należy wyciągnąć wtyczkę z gniazda.

Aby zapewnić bezpieczną i wydajną pracę,

elektronarzędzie i szczeliny wentylacyjne należy utrzymywać w czystości. Po każdorazowym użyciu należy umyć mieszadło z pozostałości po mieszanym materiale.

5. Usuwanie odpadów



Elektronarzędzia, osprzęt i opakowanie należy poddać utylizacji zgodnie z obowiązującymi zasadami ochrony środowiska. Nie należy wyrzucać elektronarzędzi do odpadów domowych! Zgodnie

z europejską wytyczną 2002/96/EG o starych, zużytych narzędziach elektrycznych i elektronicznych i jej stosowania w prawie krajowym, wyeliminowane, niezdadne do użycia elektronarzędzia należy zbierać osobno i doprowadzić do ponownego użytkowania zgodnego z zasadami ochrony środowiska

6. Dokument przedstawiający treść deklaracji zgodności

Oświadczamy, że produkty przedstawione w rozdziale „Dane techniczne” odpowiadają wymaganiom następujących norm i dokumentów normatywnych: 2006/42/EC, 2004/108/EC, 2006/95 EC, UNE-EN 60745-1:2010/A11:2011, UNE-EN 60745-2-1:2011, UNE EN 55014-1:2008/A2:2012, UNE EN 61000-3-2:2006/A1:2010+A2:2010



Dokumentacja techniczna przechowywana jest przez producenta:

Stayer Iberica S.A.

Area Empresarial De Andalucia, Sierra De Cazorla, 7, 28320 Pinto, Madrid – Spain.

Niżej podpisany jest odpowiedzialny za przygotowanie dokumentacji technicznej i składa tę deklarację w imieniu Stayer Iberica S.A.

Ramiro de la Fuente
Dyrektor Generalny
01.2021

  R0HS

Tento návod k použití je platný k datu vyrobení příslušného stroje. Případnou aktualizaci technických údajů, uvedených v příloženém návodu ke stroji nebo jeho aktualizaci, najdete na našich webových stránkách: www.grupostayer.com

Specifické bezpečnostní předpisy

- Nepoužívejte míchadlo pro míchání hořlavých a výbušných materiálů, rozpouštědel a ani v prostředí s nebezpečím výbuchu, tak jako na místech, kde se vyskytují hořlavé kapaliny, plyny nebo prach. V elektrickém nářadí vznikají jiskry, které mohou zapálit prach nebo výpary.
- V případě, že by nářadí upadlo do materiálu, který je zpracováván, okamžitě odpojte stroj od zdroje napájení a předejte jej k revizi v autorizovaném servisu. Materiál, který dostal dovnitř, může stroj poškodit a způsobit nebezpečí poranění elektrickým proudem.
- Vždy používejte přídatná držadla, která jsou dodávána se strojem. Případná ztráta kontroly by mohla způsobit nebezpečné poranění.
- Při práci udržujte stabilní postoj a pevně držte nářadí oběma rukama. Nářadí je vždy lépe a bezpečněji ovládáno, pokud je vedeno oběma rukama.
- Nepracujte s látkami, které obsahují azbest. Ten je karcinogenní.
- Používejte vždy vhodné osobní ochranné pomůcky v případech, kdy během práce vniká zdraví škodlivý, hořlavý nebo výbušný prach. Například některé typy prachu mohou být karcinogenní. Používejte ochranné pomůcky jako např. respirátor, ochrannou masku nebo roušku a máte-li k dispozici prostředky pro připojení zařízení k odsávání a sběru prachu, zajistěte, aby taková zařízení byla připojena a správně používána.
- Před odložením stroje počekejte, než se úplně zastaví. Metla by se mohla zaseknout a způsobit ztrátu kontroly nad strojem.
- Nepoužívejte nářadí, pokud je přívodní kabel poškozen. Nedotýkejte se poškozeného kabelu a odpojte zástrčku ze sítě, pokud během práce dojde k poškození kabelu. Poškozený kabel vytváří značné riziko zasažení elektrickým proudem.
- V případě nutnosti použití stroje ve vlhkém prostředí používejte výhradně pro napájení proudový chránič (PRDC).

Popis a ovládací prvky



Čtěte všechna bezpečnostní varování, instrukce, ilustrace a technické specifikace dané pro toto elektromechanické nářadí. Nedodržení všech níže uvedených pokynů může mít za následek úraz elektrickým proudem, požár a/nebo vážné poranění

Při čtení návodu si nalistujte stránku se zobrazením přístroje a mějte ji pokud možno vždy před sebou.

Stanovené použití

Toto elektromechanické nářadí je určeno pro míchání sypkých stavebních materiálů jako např. malty, sádry, betonu, lepidla a spárovačky, dále barev, nátěrových hmot bez těkavých rozpouštědel, laků a podobných látek.

Technické parametry

Uvedené hodnoty platí pro jmenovitá napětí [U] 230/240 V ~ 50/60 Hz - 110/120 V ~ 60 Hz. Pro nižší napětí a u modelů vyrobených pro specifické země se mohou v hodnotách lišit.

Pozorně si, prosím, přečtěte údaje na typovém štítku stroje. Obchodní názvy jednotlivých strojů se mohou lišit.

Hlavní součásti stroje

Číslování se vztahuje k zobrazení stroje v návodu

1. Páčka řazení rychlostí
2. Přídatné držadlo
3. Šroubovice míchací metly
4. Vnitřní otvor vřetene
5. Spínač
6. Tlačítko blokace spínače
7. Elektronická předvolba otáček

Informace o hlučnosti a vibracích

Uvedené hodnoty byly změřeny podle zkušebních podmínek uvedených v evropské normě EN 60745. Naměřené vážené hladiny při odchylce K = 3 dB:

Hladina typického akustického tlaku - 87 dB (A)

Hladina akustického výkonu - 98 dB(A)

Používejte prostředky k ochraně sluchu.

Vážená hodnota vibrací působících na ruce a paže je nižší než 2,5 m/s².

▲ VÝSTRAHA Uvedené hodnoty vibrací byly změřeny podle zkušebních podmínek uvedených v evropské normě EN 60745 a slouží pro porovnání nářadí. Jsou vhodné také pro předběžné posouzení rizik zatížení vibracemi při hlavním použití nářadí. Při jiném použití elektrického nářadí, s jinými nástroji nebo při nedostačité údržbě se zatížení vibracemi může během celé pracovní doby výrazně zvýšit.

Poznámka: Pro přesné posouzení během předem stanovené pracovní doby je nutné zohlednit také dobu chodu nářadí na volnoběh a vypnutí nářadí v rámci této doby. Tím se může zatížení během celé pracovní doby výrazně snížit.

Montáž

Před zahájením jakékoliv činnosti odpojte nářadí od zdroje napájení.

Výměna příslušenství

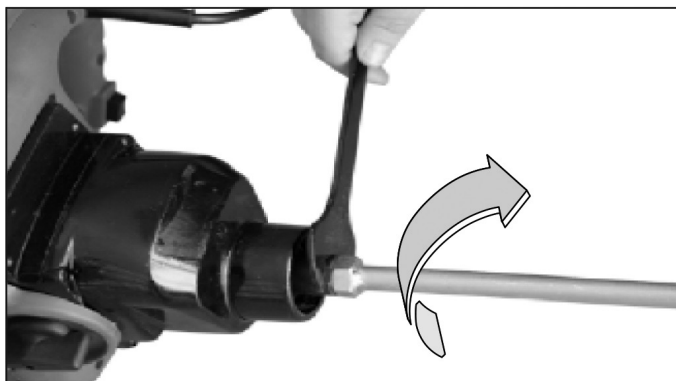

Nástroje s koncovkou M14/M18 (Model DM1450)

Metlu 3 zašroubujte co nejvíce do otvoru vřetene 4. Při držení si přitom vřeteno 4 pomocí plochého klíče (22 mm) a dotáhněte pomocí dalšího otevřeného plochého klíče (22 mm).

Pro demontáž metly se realizují výše uvedené kroky v opačném pořadí.

Provoz stroje

Uvedení do provozu a použití

Nesprávné používání může způsobit poškození nářadí.

Dbejte proto těchto pokynů:

- Používejte pouze nástroje do předepsaného průměru.
- Zatěžujte nářadí tak, aby nedošlo k velkému snížení otáček nebo přímo k zastavení.
- Překontrolujte, zda údaje na výrobním štítku stroje souhlasí se skutečným napětím zdroje napájení.

Nářadí určené pro 230 V lze připojit i na 220 / 240 V.

Upnutí metly

Metlu s koncovkou M 14×2 zašroubujte co nejvíce do otvoru vřetene a řádně dotáhněte pomocí otevřeného klíče (22 mm) z příslušenství.

Zapnutí a vypnutí

Stiskněte tlačítko spínače 5 a držte jej stisknuté. Pro zastavení stroje uvolněte tlačítko spínače 5.

Stálý chod

Aktivace stálého chodu: Stisknutím tlačítka spínače 5 na doraz a současně zatlačením tlačítka blokace spínače 6 se dosáhne stálého chodu.

Vypnutí stálého chodu: Stiskněte opětovně tlačítko spínače 5 a uvolněte jej. Tlačítko blokace spínače 6 se

uvolní a stálý chod se přeruší.

Demontáž nástroje (metly)

Plochý otevřený klíč (22 mm) nasadte na šestihran koncovky nástroje (10) a otočením doleva vyšroubujte metlu z vřetene.

Regulační elektronika a její funkce

Omezení náběhového proudu

Elektronicky regulovaný rozběh zajišťuje pozvolný rozběh nářadí. Tím je zároveň zabráněno vystříknutí tekutého míchaného materiálu s nízkou viskozitou z nádoby.

Díky omezení náběhového proudu postačuje pojistka 16 A.

Elektronická předvolba otáček

Pomocí předvolby lze plynule nastavit požadované otáčky. Příslušné otáčky se nastavují podle druhu míchaného materiálu a použité metly. Doporučuje se ověřit si je praktickou zkouškou.

Řazení rychlostí

U modelů, které mají dvě mechanické rychlosti, se pro zrychlení práce využívá 1. stupeň s vysokým kroutícím momentem pro míchání těžkých směsí a 2. stupeň se středním kroutícím momentem pro lehčí směsi. Pro řazení se používá páčka řazení rychlostí č. 1.

Mechanické rychlosti lze přepínat i během provozu. Výrobce však nedoporučuje provádět přepínání při plném zatížení a vysokých otáčkách.

Konstantní elektronika

Konstantní elektronika udržuje téměř stálé otáčky i při zatížení. Tato funkce umožňuje pravidelné a rovnoměrné promíchání materiálu.

Elektronická ochrana proti přetížení

Na ochranu motoru proti jeho poškození při přetížení elektronická ochrana vypne motor. Nářadí lze znovu spustit až při menší zátěži (pouze u modelu 1600).

Teplotní ochrana proti přetížení

Při trvalém přetížení a dosažení kritické teploty na ochranu proti přehřátí přepne bezpečnostní elektronika motor do režimu chlazení.

Stroj nelze po dobu chlazení cirká 3-5 minut zatěžovat. Poté je nářadí opět připravené k použití a plně zatížitelné.

Pokud se zařízení během provozu zahřívá, ochrana proti přehřátí reaguje rychleji. Po delší práci s nízkými otáčkami nechte stroj běžet cca 3 minuty naprázdno při maximálních otáčkách, aby se motor ochladil.

Pokyny k použití

Výběr metly závisí na míchaném materiálu. V případě nízké viskozity zpracovávaného materiálu, jako např. disperzní a malířské barvy, laky, vyrovnávací a zalévací hmoty, lepidla ve směsi, cementový potěr, sádrové omítky atd. se používá metla s levotočivě orientovanou šroubovicí.

Pokud má zpracovávaný materiál vysokou viskozitu, jako např. omítka, beton, cement, křemičité epoxidové pryskyřice, lepidla na desky, silnovrstvé hmoty apod. použijte metlu s pravotočivě orientovanou šroubovicí.

Při práci pohybujte s míchadlem nahoru a dolů. Po každém použití očistěte řádně metlu.

Údržba a servis

Údržba a čištění

- Před zahájením jakékoliv činnosti odpojte nářadí od zdroje napájení.
- Pro vaši bezpečnost, pohodlnou obsluhu a efektivní provoz nářadí a větrací otvory krytu motoru udržujte vždy v čistém stavu.

Pokud byste i přes veškeré kontrolní procesy ve výrobě zjistili jakoukoliv nesrovnalost ve funkci přístroje nebo jeho nastavení, svěřte jeho opravu autorizovanému servisu pro elektrické nářadí STAYER.

Recyklace

Výrobce doporučuje, aby nářadí, příslušenství a obaly byly s ohledem na životní prostředí v souladu s předpisy dané země tříděny a odevzdány k ekologické likvidaci.

Pouze pro členské země EU:



Nevhazujte elektronářadí do domovního odpadu!

V souladu s Evropskou Směrnicí 2002/96/EC o odpadech z elektrických a elektronických zařízení a jejím prosazení v národních zákonech musí být neupotřebitelné rozebrané elektronářadí shromážděno k opětovnému zhodnocení nepoškozujícím životní prostředí.

Prohlášení o shodě CE

Prohlašujeme v plné své zodpovědnosti, že tento výrobek je v souladu s následujícími normami a normativními dokumenty: EN 60745-1, EN 60745-2-1, EN 55014-1, EN 55014-2, EN 61000-3-2, EN 61000-3-3 a v souladu s požadavky směrnic 2006/42/CE, 2014/30/EU.

Ramiro de la Fuente
Generální ředitel

ledna 2021

CE  RÖHS

Αυτό το εγχειρίδιο είναι ακριβές κατά την ημερομηνία κατασκευής του μηχανήματός σας. Για πληροφορίες για τα τεχνικά δεδομένα του μηχανήματος που αγοράσατε και για έλεγχο για ενημερώσεις των μηχανημάτων μας, μπορείτε να επισκεφτείτε τον δικτυακό τόπο: www.grupostayer.com

Προειδοποιήσεις ασφάλειας για το συγκεκριμένο μηχάνημα

- Μην χρησιμοποιείτε το ηλεκτρικό εργαλείο για εκρηκτικά υλικά (π.χ. εύφλεκτα διαλυτικά). Τα ηλεκτρικά εργαλεία παράγουν σπινθήρες που θα μπορούσαν να αναφλέξουν τους ατμούς που αναπτύσσονται.
- Σε περίπτωση που το ηλεκτρικό εργαλείο πέσει μέσα στο προς ανάδευση υλικό, τραβήξτε αμέσως το βύσμα και αναθέστε τον έλεγχο του ηλεκτρικού εργαλείου σε αντιπρόσωπο σέρβις. Το υλικό που έχει εισχωρήσει στο ηλεκτρικό εργαλείο μπορεί να προκαλέσει ζημιά και να οδηγήσει σε ηλεκτροπληξία.
- Χρησιμοποιείτε πάντοτε τη βοηθητική χειρολαβή που παρέχεται μαζί με το μηχάνημα. Η απώλεια του ελέγχου μπορεί να προκαλέσει σωματικό τραυματισμό.
- Κατά την εργασία με το μηχάνημα, κρατάτε το πάντα σταθερά με τα δύο χέρια και διατηρείτε σωστή στάση. Η καθοδήγηση του ηλεκτρικού εργαλείου είναι πιο ασφαλής με τα δύο χέρια.
- Μην εργάζεστε με υλικά που περιέχουν αμιάντο. Ο αμιάντος θεωρείται καρκινογόνος ουσία.
- Λαμβάνετε προστατευτικά μέτρα όταν κατά τη διάρκεια της εργασίας μπορεί να αναπτυχθεί σκόνη που είναι επιβλαβής για την υγεία, εύφλεκτη ή εκρηκτική. Παράδειγμα: Ορισμένες σκόνες θεωρούνται καρκινογόνες. Να φοράτε μάσκα σκόνης και να εργάζεστε με απορρόφηση της σκόνης/των ρινισμάτων όταν υπάρχει δυνατότητα σύνδεσης.
- Πάντα να περιμένετε έως ότου το μηχάνημα ακινητοποιηθεί πλήρως πριν το αφήσετε. Το τοποθετημένο εξάρτημα μπορεί να σφηνώσει και να οδηγήσει σε απώλεια ελέγχου του ηλεκτρικού εργαλείου.
- Ποτέ μην χρησιμοποιείτε το μηχάνημα όταν το καλώδιο τροφοδοσίας είναι φθαρμένο. Μην αγγίζετε το φθαρμένο καλώδιο και αποσυνδέστε το φως από την πρίζα εάν το καλώδιο φθαρεί κατά τη λειτουργία. Τα φθαρμένα καλώδια αυξάνουν τον κίνδυνο ηλεκτροπληξίας.
- Συνδέετε τα μηχανήματα που χρησιμοποιούνται στο ύπαιθρο μέσω συσκευής υπολειπόμενου ρεύματος (RC D).

Περιγραφή λειτουργιών



Διαβάστε όλες τις προειδοποιήσεις ασφαλείας και όλες τις οδηγίες. Η μη τήρηση των προειδοποιήσεων και των οδηγιών μπορεί να

προκαλέσει ηλεκτροπληξία, πυρκαγιά ή/και σοβαρό τραυματισμό.

Όταν διαβάσετε τις οδηγίες χρήσης, ξεδιπλώνετε τη σελίδα γραφικών για το μηχάνημα και αφήνετέ την ανοιχτή.

Χρήση σύμφωνα με τους κανονισμούς

Το ηλεκτρικό εργαλείο έχει σχεδιαστεί για να αφαιρεί δομικά υλικά σε σκόνη, όπως κονιάματα, σοβάδες, κόλλες και βαφές, βερνίκια ή άλλες παρόμοιες ουσίες που είναι επίσης ελεύθερες από διαλύτες.

Τεχνικά χαρακτηριστικά

Οι τιμές που αναφέρονται ισχύουν για ονομαστικές τάσεις [U] 230/240 V ~ 50/60 Hz - 110/120 V ~ 60Hz. Για χαμηλότερη τάση και μοντέλα για συγκεκριμένες χώρες, αυτές οι τιμές μπορεί να διαφέρουν.

Προσέξτε τον αριθμό είδους στην πινακίδα τύπου του μηχανήματος. Οι εμπορικές ονομασίες των επιμέρους μηχανημάτων ενδέχεται να διαφέρουν. Χαρακτηριστικά του προϊόντος

Η αρίθμηση των χαρακτηριστικών του προϊόντος αναφέρεται στην απεικόνιση του μηχανήματος στη σελίδα των γραφικών.

1. Μηχανικός επιλογέας ταχύτητας.
2. Βοηθητική λαβή.
3. Αναδευτήρας με έλικα
4. Μοτέρ με άτρακτο.
5. Διακόπτης ενεργοποίησης/απενεργοποίησης.
6. Κουμπί ασφάλισης διακόπτη ενεργοποίησης/απενεργοποίησης.
7. Ρύθμιση ταχύτητας.

Πληροφορίες σχετικά με τον θόρυβο/τις δονήσεις

Οι μετρούμενες τιμές που καθορίζονται σύμφωνα με το πρότυπο EN 60745 Συνήθως η στάθμη θορύβου A του μηχανήματος είναι: στάθμη ηχητικής πίεσης 87 dB (A). στάθμη ισχύος ήχου 98 dB (A). Αβεβαιότητα K=3 dB.

Φοράτε προστασία ακοής!

Οι τυπικές δονήσεις χειρός-βραχίονα είναι κάτω από 2,5 m2/s



ΠΡΟΕΙΔΟΠΟΙΗΣΗ

Το επίπεδο εκπομπής δονήσεων που αναφέρεται σε αυτό το δελτίο πληροφοριών έχει μετρηθεί σύμφωνα με τυποποιημένη δοκιμή που αναφέρεται στο πρότυπο EN 60745 και μπορεί να χρησιμοποιηθεί για τη σύγκριση ενός εργαλείου με άλλο.

Το επίπεδο εκπομπής δονήσεων ποικίλλει λόγω των τρόπων με τους οποίους μπορεί να χρησιμοποιείται ένα ηλεκτρικό εργαλείο και μπορεί να αυξηθεί πάνω από το επίπεδο που δίνεται στο παρόν δελτίο πληροφοριών.

Αυτό θα μπορούσε να οδηγήσει σε σημαντική υποτίμηση της έκθεσης, όταν το εργαλείο χρησιμοποιείται τακτικά με τέτοιο τρόπο.

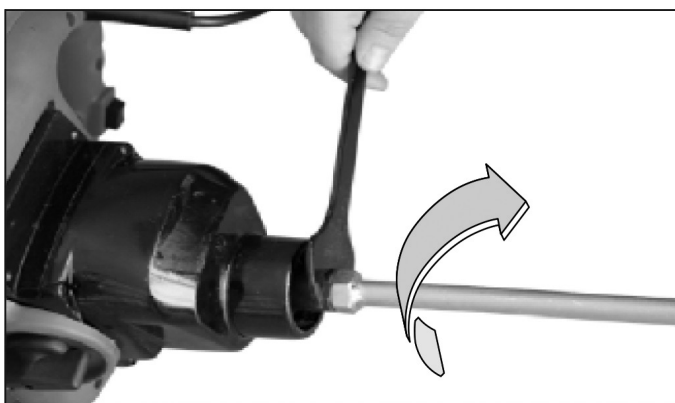

Σημείωση: Για να είμαστε ακριβείς, η εκτίμηση του επιπέδου έκθεσης σε δονήσεις που παρατηρείται κατά τη διάρκεια μιας δεδομένης περιόδου εργασίας θα πρέπει επίσης να λαμβάνει υπόψη τους χρόνους όπου το εργαλείο είναι απενεργοποιημένο ή λειτουργεί αλλά δεν εκτελεί την εργασία. Αυτό μπορεί να μειώσει σημαντικά το επίπεδο έκθεσης επί του συνολικού χρόνου εργασίας.

Συναρμολόγηση

Πριν από οποιαδήποτε εργασία στο μηχάνημα, αφαιρέστε το βύσμα τροφοδοσίας.

Αλλαγή εργαλείου

Πτερύγιο αναδευτήρα με αρσενικό σπείρωμα, μέγεθος M14/M18 (Mod DM1450)

Βιδώστε το πτερύγιο του αναδευτήρα 3 στον άξονα κίνησης 4. Κρατάτε τον άξονα κίνησης 4 στη θέση του με κλειδί ανοιχτού άκρου (μέγεθος 22 mm) και το πτερύγιο του αναδευτήρα 3 με δεύτερο κλειδί ανοιχτού άκρου (μέγεθος 22 mm).

Το πτερύγιο του αναδευτήρα αποσυναρμολογείται με αντίστροφη σειρά.

Χειρισμός

Χειρισμός και χρήση

Η ακατάλληλη χρήση μπορεί να προκαλέσει βλάβη στο εργαλείο. Ακολουθείτε τις εξής οδηγίες:

- Χρησιμοποιείτε μόνο εργαλεία έως την προβλεπόμενη διάμετρο.
- Χρησιμοποιείτε το εργαλείο μόνο σε φορτία που δεν μειώνουν σημαντικά την ταχύτητα και δεν ακινητοποιούν το εργαλείο.
- Ελέγχετε αν τα δεδομένα που αναγράφονται στην πινακίδα τύπου ανταποκρίνονται στην πραγματική τάση τροφοδοσίας. Τα εργαλεία που έχουν σχεδιαστεί για 230 V μπορούν επίσης να συνδεθούν σε 220 V / 240 V.

Τοποθέτηση του εργαλείου ανάμειξης

Βιδώστε τα εργαλεία με το ακραίο τεμάχιο M14 x 2 όσο το δυνατόν περισσότερο στο εξάρτημα συγκράτησης του εργαλείου και σφίξτε με το κλειδί (22 mm) που περιλαμβάνεται στα εξαρτήματα.

Ενεργοποίηση και απενεργοποίηση

Για να ενεργοποιήσετε το εργαλείο, πιέστε τον διακόπτη 5 και κρατήστε τον πιεσμένο.

Για να απενεργοποιήσετε το εργαλείο, απελευθερώστε τον διακόπτη 5.

Συνεχής λειτουργία

Για να ενεργοποιήσετε τη συνεχή λειτουργία: πιέστε τον διακόπτη 5 μέχρι το σημείο αναστολής και ταυτόχρονα πιέστε το κουμπί ασφάλισης 6. Ο διακόπτης 5 ασφαρίζει και ενεργοποιείται η συνεχής λειτουργία.

Για να απενεργοποιήσετε τη συνεχή λειτουργία: πιέστε πάλι τον διακόπτη 5

και στη συνέχεια απελευθερώστε τον. Η ασφάλεια στον διακόπτη 6 απελευθερώνεται και απενεργοποιείται η συνεχής λειτουργία.

Αφαίρεση εργαλείων (μείκτης)

Τοποθετήστε το επίπεδο κλειδί (22 mm) πάνω στο εξάγωνο του ακραίου τεμαχίου του εργαλείου (μείκτης) και στρέψτε το προς τα αριστερά για να ξεβιδώσετε το εργαλείο από τον άξονα.

Ηλεκτρονικό σύστημα μοτέρ / Ηλεκτρονικά στοιχεία μοτέρ λειτουργίας

Περιορισμός ρεύματος εκκίνησης

Η ηλεκτρονικά ελεγχόμενη ήπια εκκίνηση εξασφαλίζει ότι το

μηχάνημα εκκινείται ομαλά. Αυτό επίσης εμποδίζει το ψεκασμό λεπτών υγρών όταν ενεργοποιείται το εργαλείο.

Το χαμηλότερο ρεύμα εκκίνησης σημαίνει ότι μια ασφάλεια 16 A είναι αρκετά μεγάλη για το μηχάνημα.

Προεπιλογή περιστροφής

Με τις ρυθμίσεις περιστροφής, μπορεί να προεπιλεγεί η ισχύς προοδευτικής περιστροφής. Η απαιτούμενη περιστροφή εξαρτάται από το υλικό που πρόκειται να υποστεί επεξεργασία. Είναι σκόπιμο να γίνει προανάμιξη και να εκτελεστεί πρακτικός έλεγχος.

Επιλογέας ταχυτήτων

Σε μοντέλα με δύο μηχανικές ταχύτητες, η ταχύτητα 1, υψηλή ροπή χρησιμοποιείται για παχιά μείγματα και η ταχύτητα 2, μέσου ζεύγους, για ελαφρύτερα μίγματα που επιτρέπουν ταχύτερη εργασία. Με το μηχάνημα απενεργοποιημένο, χρησιμοποιήστε τον επιλογέα 1 για να αλλάξετε την ταχύτητα.

Είναι δυνατόν να αλλάξετε την ταχύτητα όταν το μηχάνημα λειτουργεί.

Ωστόσο, αυτό δεν θα πρέπει να γίνεται όταν το μηχάνημα

βρίσκεται υπό πλήρες φορτίο.

Ηλεκτρονικό σύστημα σταθερότητας

Το σταθερό ηλεκτρονικό σύστημα σταθερότητας διατηρεί την ταχύτητα σχεδόν σταθερή στο ρελαντί και υπό φορτίο. Αυτό εξασφαλίζει την ομοιόμορφη ανάμειξη των υλικών.

Ηλεκτρονική προστασία από υπερφόρτωση

Μια ηλεκτρονική συσκευή υπερφόρτωσης προστατεύει το μοτέρ από τη ζημιά όταν το εργαλείο βρίσκεται υπό ακραίο φορτίο. Σε αυτήν την περίπτωση, το μοτέρ σταματάει και εκκινείται μόνο όταν μειωθεί η τροφοδοσία ή αφαιρεθεί το φορτίο (μόνο μοντέλο 1600)

Προστασία από υπερφόρτωση ανάλογα με τη θερμοκρασία

Για να αποφευχθεί η υπερθέρμανση του μοτέρ κάτω από ακραίο συνεχές φορτίο, τα ηλεκτρονικά στοιχεία ασφαλείας απενεργοποιούν το μοτέρ όταν φτάνει σε κρίσιμη θερμοκρασία.

Ύστερα από περίοδο ψύξης περίπου 3 - 5 λεπτών, το μηχάνημα είναι έτοιμο για λειτουργία υπό πλήρες φορτίο. Αν το εργαλείο είναι ζεστό από τη λειτουργία, η προστασία από υπερφόρτωση ανάλογα με τη θερμοκρασία θα ανταποκριθεί νωρίτερα.

Οδηγίες χρήσης

Η επιλογή του πτερυγίου του αναδευτήρα εξαρτάται από το υλικό που πρόκειται να αναδευτεί. Για υλικά με χαμηλό ιξώδες, π.χ., βαφή διασποράς, βερνίκι, κόλλες, μάζα χύτευσης, τσιμεντοκονία κλπ., χρησιμοποιείτε πτερύγιο αναδευτήρα με αριστερό σπирάλ. Για υλικά με υψηλό ιξώδες, π.χ., προαναμεμειγμένο κονίαμα, σκυρόδεμα, τσιμέντο, τσιμεντοκονίαμα, πληρωτικό, εποξειδική ρητίνη κλπ., χρησιμοποιείτε πτερύγιο αναδευτήρα με δεξιό σπирάλ. Κατά την ανάμειξη, μετακινείτε το ηλεκτρικό εργαλείο σε κίνηση άνω και κάτω. Καθαρίζετε το πτερύγιο του αναδευτήρα μετά τη χρήση.

Συντήρηση και σέρβις

Συντήρηση και καθαρισμός

- Πριν από οποιαδήποτε εργασία στο μηχάνημα, αφαιρέστε το βύσμα τροφοδοσίας.
- Για την ασφαλή και σωστή λειτουργία, διατηρείτε πάντα το μηχάνημα και τις οπές εξαερισμού καθαρά.

Αν το μηχάνημα παρουσιάσει βλάβη παρά την προσοχή που δόθηκε κατά τις διαδικασίες κατασκευής και δοκιμής, η επισκευή θα πρέπει να διεξαχθεί από κέντρο εξυπη-

ρέτησης μετά την πώληση για τα ηλεκτρικά εργαλεία της Stayer.

ΠΡΟΕΙΔΟΠΟΙΗΣΗ! Σημαντικές οδηγίες για τη σύνδεση ενός νέου βύσματος 3 ακίδων στο δισύρματο καλώδιο.

Τα σύρματα του καλωδίου έχουν χρώματα σύμφωνα με τον εξής κώδικα:

Μην συνδέετε το μπλε ή το καφέ καλώδιο στον ακροδέκτη γείωσης του βύσματος.

Σημαντικό: Αν το ενσωματωμένο βύσμα αποσπαστεί για

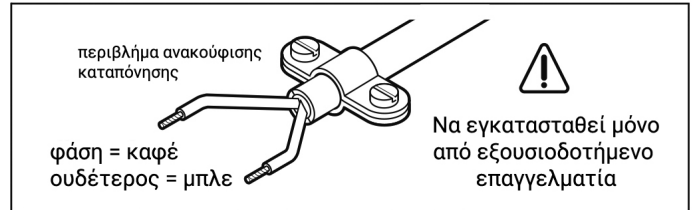

οποιοδήποτε λόγο από το καλώδιο αυτού του ηλεκτρικού εργαλείου, πρέπει να απορριφθεί με ασφάλεια.

Απόρριψη

Το μηχάνημα, τα εξαρτήματα και η συσκευασία θα πρέπει να ταξινομηθούν για φιλική προς το περιβάλλον ανακύκλωση.

Μόνο για τις χώρες της ΕΚ:

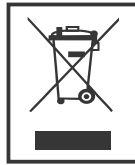

Μην απορρίπτετε τα ηλεκτρικά εργαλεία μαζί με τα οικιακά απορρίμματα! Σύμφωνα με την οδηγία 2002/96/ΕΚ σχετικά με τα απόβλητα ειδών ηλεκτρικού και ηλεκτρονικού εξοπλισμού (ΑΗΗΕ) και την εφαρμογή της στο εθνικό δίκαιο, τα ηλεκτρικά εργαλεία που δεν είναι πλέον χρησιμοποιήσιμα πρέπει να συλλέγονται χωριστά και να απορρίπτονται με περιβαλλοντικά ορθό τρόπο.

Δήλωση συμμόρφωσης CE

Δηλώνουμε υπό την ευθύνη μας ότι αυτό το προϊόν είναι σύμφωνο με τα παρακάτω πρότυπα ή τυποποιημένα έγγραφα:

EN 60745-1, EN 60745-2-1, EN 55014-1, EN 55014-2, EN 61000-3-2, EN 61000-3-3 σύμφωνα με τις διατάξεις των οδηγιών 2006/42/ΕΚ, 2014/30/ΕΕ.

5 Ιανουαρίου 2021

Ramiro de la Fuente
Διευθύνων Σύμβουλος

CE RÖHS



STAYER

Área Empresarial Andalucía - Sector 1
C/ Sierra de Cazorla, 7
28320 - Pinto (Madrid) SPAIN
Email: sales@grupostayer.com
Email: info@grupostayer.com



www.grupostayer.com